

RICOH

GR

RICOH GR III

# Инструкция по эксплуатации

Серийный номер камеры указан на нижней панели.

## Раздел 1: Введение

**Ознакомьтесь с данным разделом прежде, чем приступить к проверке камеры.**

Этот раздел содержит общий обзор камеры RICOH GR III.

## Раздел 2: Подготовка к съемке

**Прочитайте данный раздел перед началом работы с камерой RICOH GR III.**

Здесь поясняются базовые операции, такие как включение камеры, фото-съемка и воспроизведение записей.

## Раздел 3 и далее

**Прочитайте эти разделы, чтобы получить подробную информацию о различных функциях камеры.**

Здесь поясняются все функции съемки и воспроизведения, а также способы настройки камеры и режим подключения к компьютеру.

Модель: R02010

## О регистрации пользователя

Благодарим Вас за выбор изделия RICOH IMAGING.

Для получения доступа к дополнительному сервису по приобретенному Вами товару просим заполнить раздел регистрации владельца.

Для заполнения раздела регистрации перейдите по ссылке.

**<https://ricohgr.eu>**

Зарегистрированные клиенты получают по электронной почте важную сервисную информацию, например, обновление программного обеспечения камеры и т.п.

# Введение

В данной инструкции приведено описание режимов съемки и воспроизведения, а также изложены меры предосторожности и правила обращения с изделием.

Внимательно ознакомьтесь со всеми разделами, чтобы максимально использовать возможности и функции данной камеры. Храните ее под рукой на случай возникновения дополнительных вопросов.

Перед началом работы с камерой рекомендуется обновить ее прошивку.

Свежую версию прошивки можно скачать по ссылке:

<https://ricohgr.eu/pages/firmware>

RICOH IMAGING COMPANY, LTD.

Меры предосторожности	Ознакомьтесь с данным разделом, чтобы избежать возможных травм и повреждений.
Тестовая съемка	Перед важной фотосъемкой сделайте несколько тестовых снимков для проверки работоспособности камеры.
Об авторских правах	Запрещается копирование или изменение охраняемых авторским правом документов, журналов и иных документов без разрешения правообладателя, за исключением целей личного, домашнего или иного вида ограниченного использования.
Ограничение ответственности	RICOH IMAGING COMPANY не несет ответственности за проблемы со съемкой или воспроизведением, являющиеся результатом неправильного обращения с камерой.
Радиопомехи	Использование данной камеры вблизи другого электронного оборудования может неблагоприятно повлиять как на камеру, так и на это устройство. Возникновение радиопомех, в частности, возможно при использовании камеры вблизи приемника радио- или телевизионного сигнала. В таких случаях следует принять следующие меры. <ul style="list-style-type: none"><li>• Перенести камеру как можно дальше от источника радио- или телевизионного сигнала.</li><li>• Изменить положение антенны приемника радио- или телевизионного сигнала.</li><li>• Использовать другую сетевую розетку.</li></ul>

Полное или частичное воспроизведение настоящей публикации без письменного разрешения компании RICOH IMAGING COMPANY запрещено.

© RICOH IMAGING COMPANY, LTD. 2019

Компания RICOH IMAGING COMPANY сохраняет за собой право изменять содержание данной инструкции без предварительного уведомления.

При создании данной инструкции мы постарались передать всю информацию об изделии максимально точно. Однако, если Вы заметили ошибку или упущение, просьба сообщить нам об этом по адресу, указанному на задней стороне обложки инструкции.

## О функциях беспроводного соединения LAN и Bluetooth®

- Не используйте камеру вблизи от электрических приборов, аудио- и видеоприборов и иных изделий, генерирующих магнитные и электромагнитные излучения.
- В результате воздействия магнитных или электромагнитных полей функция камеры беспроводного соединения может быть нарушена.
- При использовании камеры вблизи телевизора или радиоприемника возможно ухудшение связи или возникновение помех на экране телевизора.
- Если рядом с камерой работают несколько точек доступа сети LAN или устройств Bluetooth® на том же канале, процедура поиска точки соединения может быть нарушена.
- Защита записанных, отправленных и полученных данных является зоной ответственности владельца.

Если камера работает на той же полосе частот, что и промышленные, научные и медицинские приборы, такие как микроволновые печи, станции внутренней радиосвязи (беспроводные станции, требующие лицензирования), типовые радиостанции малой мощности (беспроводные станции, не требующие лицензирования) для идентификации движущихся объектов на производственных линиях, любительские радиостанции (беспроводные станции, требующие лицензирования) и пр.

1. Перед использованием камеры убедитесь, что поблизости нет работающих станций внутренней радиосвязи, типовых радиостанций малой мощности для идентификации движущихся объектов или любительских радиостанций.
2. Если камера создает радиопомехи для внутренних станций радиосвязи для идентификации движущихся объектов, немедленно измените используемую частоту.
3. При возникновении иных проблем, например, создания камерой иных радиопомех для типовых радиостанций малой мощности или для любительских радиостанций, обратитесь в ближайший сервисный центр.

Данная камера соответствует техническим стандартам законодательства по радиовещанию и телекоммуникациям, копию сертификата соответствия стандартам можно посмотреть на экране камеры.



### Отображение знаков сертификации

**1**

Откройте экран меню.

Смотрите раздел «Настройка в меню камеры» (стр. 25) о вызове экрана меню.

**2**

Выберите [Знаки сертификации] в меню  8.

## Торговые марки

- Microsoft и Windows являются зарегистрированными товарными знаками Microsoft Corporation в США и других странах.
  - Mac, macOS, OS X, and App Store являются товарными знаками компании Apple Inc., зарегистрированными в США и других странах.
  - IOS - это товарный знак или зарегистрированный товарный знак компании Cisco в США и других странах, используемый по лицензии.
  - Adobe, логотип Adobe и Adobe Reader являются товарными знаками или зарегистрированными товарными знаками Adobe Systems Incorporated в США и/или других странах.
  - В данном издании используется технология DNG по лицензии Adobe Systems Incorporated.
  - Логотип DNG является торговой маркой или зарегистрированной торговой маркой Adobe Systems Incorporated в США и/или других странах.
  - Логотип SDXC является товарным знаком компании SD-3C, LLC.
  - Google, Google Play и Android являются товарными знаками или зарегистрированными товарными знаками компании Google Inc.
  - Текстовый символ и логотипы Bluetooth® - это товарные знаки компании Bluetooth SIG, Inc., они используются компаний Ricoh Company, Ltd. в рамках лицензионного соглашения.
  - USB Type-C - это товарный знак, принадлежащий USB Implementers Forum.
  - Торговая марка DisplayPort принадлежит Video Electronics Standards Association в США и других странах.
  - HDMI, логотип HDMI и термин «High-Definition Multimedia Interface» (Мультимедийный интерфейс высокой четкости) - товарные знаки или зарегистрированные товарные знаки компании HDMI Licensing, LLC в США и/или других странах.
- Все прочие торговые марки и товарные знаки являются собственностью их владельцев.

- В данном издании используется шрифт RICOH RT, разработанный компанией Ricoh Company Ltd.

### **Лицензия согласно патентному портфелю AVC**

Этот продукт выпускается по лицензии согласно патентному портфелю AVC для личного использования потребителем или иных вариантов использования, за которые он не получает вознаграждение, с целью (i) кодирования видеозаписей в соответствии со стандартом AVC («Видео AVC») и/или (ii) декодирования видеозаписей AVC, закодированных потребителем в ходе личной деятельности и/или полученных от провайдера видеоинформации, имеющего разрешение на предоставление видеозаписей AVC. Использование с иными другими целями, прямо или косвенно, не разрешается.

Для получения дополнительной информации обращайтесь в компанию MPEG LA, LLC.

См. <http://www.mpegla.com>.

### **Сообщение об открытом программном обеспечении**

В данном изделии используется программное обеспечение с открытым исходным кодом (открытое программное обеспечение) в рамках генеральной общедоступной лицензии GNU (GPL), стандартной общедоступной лицензии ограниченного применения GNU (LGPL) и/или других лицензий. Информация о лицензии по каждому открытому программному обеспечению записана во встроенной памяти изделия в формате текстового файла. Подключив изделие к компьютеру, откройте папку «oss\_license» в директории «Software License» и затем откройте текстовый файл для ознакомления с условиями использования лицензии.

Исходные коды открытого программного обеспечения, используемого в изделии, раскрыты по условиям лицензий GPL, LGPL и других. Исходные коды можно найти по ссылке:

<https://www.ricoh-imaging.co.jp/english/products/oss/>







## Меры предосторожности

### Предупреждающие символы

В данной инструкции и на изделии используются специальные символы для предупреждения о возможном травмировании пользователя или повреждении изделия. Ниже по тексту поясняются значения данных символов.





 <b>Опасно!</b>	Этот символ показывает, что игнорирование предостережений может быть причиной непосредственной угрозы для жизни или серьезного травмирования пользователя.
 <b>Осторожно!</b>	Этот символ показывает, что игнорирование предостережений может быть причиной возникновения угрозы для жизни или привести к значительным травмам.
 <b>Внимание!</b>	Этот символ показывает, что игнорирование предостережений может привести к травмам пользователя или повреждению изделия.

### Значение символов

	Символ  указывает на действия, которые необходимо выполнить.
	Символ  отмечает запрещенные действия. Символ  может использоваться вместе с другими символами для обозначения запрета конкретного действия. Пример:  : Не трогать  : Не разбирать

Для безопасной эксплуатации камеры соблюдайте следующие меры предосторожности.

### Опасно!

	● Не пытайтесь самостоятельно разбирать, ремонтировать или модифицировать изделие. Внутренние элементы камеры находятся под высоким напряжением, что опасно для жизни.
	● Не пытайтесь разбирать, модифицировать элементы питания или соединять их методом пайки.
	● Не бросайте батареи в огонь, не нагревайте их, не используйте при очень высоких температурах, например рядом с огнем или внутри автомобиля, нагретшегося под прямыми лучами солнца. Не погружайте их в воду и оберегайте от попадания влаги.
	● Не протыкайте, не бейте, не сдавливайте, не бросайте элементы питания и не прилагайте к ним излишние механические усилия.
	● Не используйте поврежденные или деформированные элементы питания.



- Не соединяйте положительный (+) и отрицательный (-) полюсы батареи проволокой или иным металлическим предметом. Так не носите и не храните рядом с элементом питания металлические предметы, такие как шариковые ручки или цепочки.



- Для подзарядки аккумуляторов используйте камеру или зарядное устройство VJ-11. Не используйте данный аккумулятор в иных камерах кроме тех, в которых также применяется модель DB-110.



- При появлении дыма или необычного запаха, при сильном перегреве изделия прекратите работу с ним. Обратитесь в ближайший сервисный центр для устранения неполадок.



- В случае протекания электролита и его попадания в глаза следует немедленно, не растирая, промыть глаза водопроводной или другой чистой водой и обратиться за медицинской помощью.



### **Осторожно!**



- В случае появления признаков неполадок в камере, например, дыма или непривычного запаха, следует немедленно выключить изделие. Быстро извлеките аккумулятор, действуйте осторожно, избегая ожогов и поражения электрическим током. Если питание осуществляется от сетевой розетки, во избежание возгорания и удара током отключите от нее шнур питания. Незамедлительно обратитесь в сервисный центр. В случае появления неполадок в камере немедленно прекратите ее использование.



- При попадании в камеру металлических предметов, воды, иных жидкостей или посторонних предметов немедленно выключите питание. Быстро извлеките аккумулятор и карту памяти, действуйте осторожно, избегая ожогов и поражения электрическим током. Если питание осуществляется от сетевой розетки, во избежание возгорания и удара электрическим током отключите от нее шнур питания. Незамедлительно обратитесь в ближайший сервисный центр. В случае проблем с работой изделия прекратите его использование.



- В случае повреждения ЖК-дисплея избегайте непосредственного контакта с его фрагментами. Выполняйте следующие меры предосторожности.
- Для кожи: при попадании фрагментов на кожу протрите поврежденный участок и тщательно сполосните его водой, после чего вымойте с мылом.
- Для глаз: при попадании фрагментов в глаза промывайте их чистой водой не менее 15 минут, после чего незамедлительно обратитесь за медицинской помощью.
- При проглатывании: если жидкость попала в рот, тщательно прополощите его водой. Затем выпейте большое количество воды и вызовите рвоту. Сразу же обратитесь к врачу.



- Для защиты аккумулятора от протекания электролита, перегрева, воспламенения или взрыва соблюдайте следующие меры предосторожности.
- Не используйте элементы питания, не предназначенные для данного изделия.
- Не носите и не храните элементы питания вместе с металлическими предметами (шариковыми ручками, цепочками, монетами, шпильками и пр.).
- Не кладите аккумулятор в микроволновую печь и в резервуар высокого давления.
- В случае протекания электролита или появления необычного запаха из аккумулятора, изменения его цвета и т.п. во время работы камеры или в процессе зарядки немедленно извлеките аккумулятор из камеры или зарядного устройства и держите его вдали от огня.



- Во избежание возгорания, поражения электрическим током и растрескивания аккумулятора во время зарядки выполняйте следующие меры предосторожности.
- Напряжение питания должно соответствовать указанным параметрам. Старайтесь не использовать тройники и удлинители.
- Оберегайте сетевые шнуры от повреждений, не связывайте и не модифицируйте их. Не ставьте на них тяжелые предметы, не растягивайте и не перегибайте провода.
- Запрещается подключать и отключать вилку шнура питания влажными руками. Отключая шнур питания из розетки, всегда держитесь за вилку. Не накрывайте камеру во время зарядки аккумулятора.



- Храните элементы питания и карты памяти в местах, недоступных для маленьких детей. Проглатывание таких предметов опасно для здоровья. При подозрении, что ребенок проглотил его, немедленно обратитесь к врачу.



- Храните фотокамеру в местах, недоступных для детей. Несоблюдение этого правила может быть причиной несчастного случая с ребенком.



- Не касайтесь внутренних элементов камеры, ставших доступными в результате ее падения или повреждения корпуса, так как есть вероятность поражения электрическим током. Быстро извлеките аккумулятор, действуйте осторожно, избегая ожогов и поражения электрическим током. В случае повреждения камеры обратитесь в ближайший сервисный центр.



- Не пользуйтесь изделием в местах с повышенной влажностью, так как возможно возгорание или поражение электрическим током.















- Во избежание взрыва, возгорания и ожогов не пользуйтесь изделием вблизи горючих газов, бензина, растворителей и аналогичных субстанций.
- Не пользуйтесь камерой в местах, где использование таких устройств ограничено или запрещено, например, в самолете. Это может стать причиной несчастного случая.



- Регулярно протирайте вилку шнура питания от пыли, так как ее накопление может привести к возгоранию.



Только для Европы:

- |   |  |
|---|--|
|    | <ul style="list-style-type: none"><li>● Во избежание возгорания, поражения электрическим током и повреждения изделия во время путешествий не используйте зарядное устройство или сетевой адаптер с обычным трансформатором.</li></ul>  |
|    | <ul style="list-style-type: none"><li>● Во избежание возгорания, поражения электрическим током используйте только предназначенный для камеры сетевой адаптер с указанным напряжением.</li></ul>  |
|    | <ul style="list-style-type: none"><li>● Оберегайте сетевые шнуры от повреждений, не связывайте и не модифицируйте их. Во избежание повреждения шнуров, возгорания и поражения электрическим током не ставьте на них тяжелые предметы, не растягивайте и не перегибайте провода.</li></ul>  |
|    | <ul style="list-style-type: none"><li>● Запрещается подключать и отключать вилку шнура питания влажными руками. Это может привести к поражению электрическим током.</li></ul>  |
|    | <ul style="list-style-type: none"><li>● Отключая шнур питания от розетки, всегда держитесь за вилку. Во избежание повреждения сетевого шнура и поражения электрическим током не тяните за шнур.</li></ul>  |
|    | <ul style="list-style-type: none"><li>● В случае попадания в камеру металлических предметов, воды, иных жидкостей или посторонних предметов немедленно отключите шнур питания от розетки и обратитесь в сервисный центр. Игнорирование данного предостережения может привести к воспламенению или поражению электрическим током.</li><li>● В случае необычной работы камеры (например, появления дыма или неприятного запаха) немедленно отключите шнур питания от розетки и обратитесь в сервисный центр. В случае проблем с работой изделия немедленно прекратите его использование.</li></ul> |
|    | <ul style="list-style-type: none"><li>● Во избежание поражения электрическим током не пытайтесь разбирать изделие. Его внутренние элементы находятся под высоким напряжением.</li></ul>  |
|    | <ul style="list-style-type: none"><li>● Не используйте камеру в ванной и иных влажных помещениях, так как это может привести к возгоранию и поражению электрическим током.</li></ul>   |
|    | <ul style="list-style-type: none"><li>● Во время грозы не прикасайтесь к шнуру питания. Это может привести к поражению электрическим током.</li></ul>  |
|   | <ul style="list-style-type: none"><li>● Храните аккумулятор в местах, недоступных для маленьких детей.</li></ul>   |
|  | <ul style="list-style-type: none"><li>● Если зарядка аккумулятора не завершается по истечении предусмотренного для этого процесса времени, отключите зарядное устройство от сети.</li></ul>  |
|  | <ul style="list-style-type: none"><li>● Не кладите аккумулятор в микроволновую печь и в резервуар высокого давления.</li></ul>   |
|  | <ul style="list-style-type: none"><li>● В случае протекания электролита или появления неприятного запаха от аккумулятора незамедлительно удалите его от любых источников огня.</li></ul>   |



## Внимание!



- Контакт с электролитом может вызвать химический ожог кожи. В случае контакта с поврежденным элементом питания немедленно промойте этот участок тела проточной водой (без мыла). Если Вы заметите утечку электролита из аккумулятора, немедленно извлеките его из камеры и тщательно протрите отсек питания перед тем, как установить в него исправный элемент питания.



- Вставляйте вилку сетевого шнура в розетку до упора. Несоблюдение этого правила может привести к возгоранию.



- Во избежание поражения электрическим током оберегайте камеру от влаги и попадания воды, не берите ее влажными руками.



- Не направляйте вспышку камеры на водителей, так как это может привести к потере управления транспортным средством и аварии.



- Перед очисткой изделия отключите вилку сетевого шнура от розетки.
- Отключайте вилку сетевого шнура от розетки, когда камера не используется.



- Не накрывайте камеру при работе с ней, так как это может привести к возгоранию.
- Не соединяйте разъемы или металлические контакты на шнуре питания, так как это может привести к возгоранию.
- Во избежание возгорания и поражения электрическим током не используйте изделие во влажных помещениях или там, где присутствуют пары масла.

Меры предосторожности для принадлежностей

Перед использованием дополнительных принадлежностей внимательно ознакомьтесь с инструкциями по эксплуатации этих изделий.

# Содержание

Введение.....	1
Меры предосторожности.....	4
<b>1 Введение</b>	<b>13</b>
Проверка содержимого упаковки.....	13
Названия и функции рабочих элементов.....	14
Кнопки и рычажки управления.....	16
Индикация на мониторе.....	18
Дисплей режима съемки.....	18
Дисплей режима воспроизведения.....	19
Изменение режима дисплея.....	20
Работа с сенсорным экраном.....	21
Процедура настройки функций камеры.....	22
С помощью кнопок и рычажков.....	22
Настройка в меню камеры.....	25
Список меню.....	27
📷 Меню Настройки фото.....	27
🎬 Меню Настройки видео.....	30
▶ Меню Настройки просмотра.....	32
Ⓢ Меню Изменение настроек.....	33
🔍 Меню Настройка.....	35
<b>2 Подготовка к съемке</b>	<b>37</b>
Установка аккумулятора и карты памяти.....	37
Установка аккумулятора и карты памяти.....	37
Зарядка аккумулятора.....	38
Начальные установки.....	40
Включение фотокамеры.....	40
Настройка языка и показаний даты и времени.....	41
Форматирование карты памяти.....	42
Базовые операции при съемке.....	44
Фотосъемка с автоматическими настройками.....	44
Просмотр изображений.....	46
<b>3 Съемка изображений</b>	<b>48</b>
Фотосъемка.....	48
Выбор экспозиционного режима.....	48
Использование экспокоррекции.....	53
Запись видео.....	54
Воспроизведение видеороликов.....	56

Настройка параметров фокусировки .....	57
Выбор режима фокусировки .....	57
Съемка с близкого расстояния (Макросъемка) .....	61
Съемка однократным нажатием на кнопку спуска (Фиксированный фокус/полное нажатие) .....	62
Настройка экспозиции.....	63
Выбор метода экспомера .....	63
Настройка чувствительности ISO .....	64
Использование вспышки .....	65
Подавление шумов .....	67
Настройка баланса белого .....	69
Настройка баланса белого вручную .....	72
Настройка цветовой температуры .....	73
Выбор режима кадров .....	74
Съемка в непрерывном режиме (Непрерывная съемка) .....	75
Съемка с разным уровнем экспозиции (Брекетинг) .....	76
Съемка со слиянием изображений (Мультиэкспозиция).....	77
Автоматическая съемка с заданным интервалом (Интервальная съемка) .....	79
Съемка небесных объектов (Интервальная мультиэкспозиция) .....	81
Использование автоспуска .....	83
Конфигурирование параметров съемки .....	84
Параметры фотосъемки .....	84
Параметры видеозаписи.....	85
Настройка тона и коррекция изображения.....	86
Использование фильтра ND.....	86
Уменьшение цветного муара на изображении (Имитатор фильтра AA) .....	86
Съемка с визуальными эффектами (Управление изображением).....	87
Коррекция оптического виньетирования .....	89
Коррекция диапазона тонов (Коррекция динамического диапазона).....	89
Повышение четкости изображения.....	90

## **4** **Функции в режиме воспроизведения** **91**

Использование функций воспроизведения .....	91
Изменение метода воспроизведения.....	92
Отображение группы снимков .....	92
Воспроизведение изображений с поворотом.....	94
Подключение камеры к видеоустройству .....	95
Работа с файлами изображений .....	96
Удаление файлов.....	96
Защита изображений от удаления.....	97
Копирование записей из встроенной памяти на карту памяти .....	98
Пересылка изображений.....	99

Редактирование и обработка изображений.....	100
Обработка RAW изображений.....	100
Изменение размера изображения .....	102
Коррекция засветок/затемненных участков (Регулировка уровней).....	103
Коррекция баланса белого .....	105
Коррекция цветного муара.....	106
Изменение уровня качества изображения .....	107
Редактирование видео.....	108

## **5 Обмен файлами изображений 110**

Работа камеры с компьютером.....	110
Работа камеры со смарт-устройством .....	111
Подключение коммуникатора через Bluetooth® .....	112
Настройка беспроводного соединения LAN .....	114
Управление камерой через смарт-устройство.....	116

## **6 Изменение настроек 117**

Сохранение часто используемых установок.....	117
Сохранение установок.....	117
Назначение установки селектору режимов.....	119
Съемка в пользовательском режиме .....	120
Персонализация функций кнопок.....	121
Назначение функций рычажку ADJ .....	121
Настройка функций кнопки Fn.....	123
Настройка функций кнопки спуска .....	125
Настройки дисплея и звука.....	126
Настройка информационного дисплея в режиме съемки/воспроизведения .....	126
Установка времени мгновенного просмотра.....	127
Настройка дисплея в режиме Live View .....	128
Регулировка яркости и тона экрана.....	128
Настройка лампочек индикации .....	129
Настройка звуковых эффектов .....	130
Настройка режима энергосбережения.....	131
Автоматическое выключение питания.....	131
Снижение яркости экрана.....	132
Операции с файлами записей.....	133
Настройка параметров папок/файлов .....	133
Ввод информации о правообладателе .....	138

Дополнительные принадлежности.....	139
Конвертер/Адаптер объектива.....	139
Сетевой адаптер.....	140
Неполадки и их устранение.....	141
Источник питания.....	141
Фотосъемка.....	142
Воспроизведение/удаление.....	144
Разное.....	145
Сообщения об ошибках.....	145
Основные технические характеристики.....	147
Камера.....	147
Аккумулятор DB-110.....	150
Ресурс записи.....	151
Операционная среда.....	152
Использование камеры в зарубежных поездках.....	153
Правила обращения с изделиями.....	154
Правила обращения с камерой и хранения.....	156
Гарантийная политика PENTAX/RICOH для Российской Федерации.....	157
Заявление о соответствии требованиям.....	159
Алфавитный указатель.....	164

## Проверка содержимого упаковки

Вскрыв упаковку, проверьте комплектацию камеры согласно данному перечню.

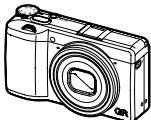

**RICOH GR III**



**Крышка гнезда  
крепления  
вспышки**

(установлена на  
камере)

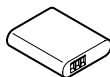

**Аккумулятор  
(DB-110)**

- USB-кабель (I-USB166)
- Наручный ремешок
- Инструкция по эксплуатации (данное руководство)

# Названия и функции рабочих элементов

1

Введение







## Кнопки и рычажки управления

В этом разделе поясняются функции кнопок, селекторов и рычажков управления.

Символы кнопок в круглых скобках используются далее по тексту инструкции.

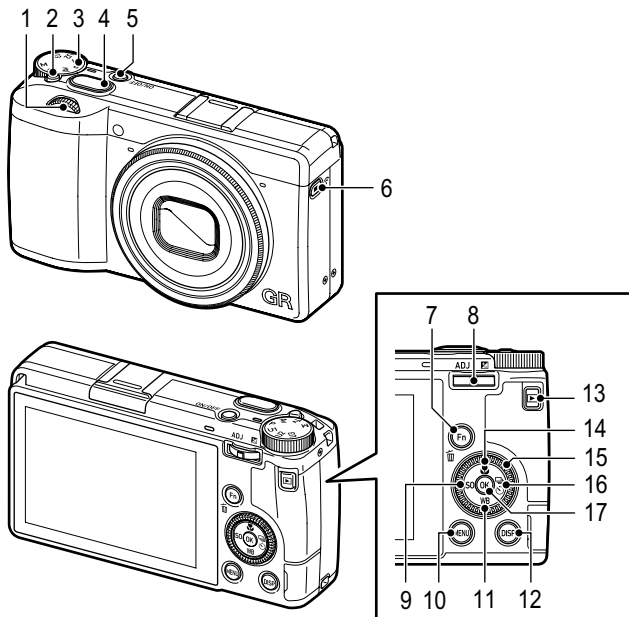

**1 Первый селектор выбора (☺)**  
Поворотом селектора меняйте установки камеры, например, значение экспозиции. (стр. 49)





















В режиме воспроизведения используйте для увеличения изображения или для перехода к экрану группы снимков. (стр. 46, стр. 92)

**2 Кнопка разблокировки селектора режимов**

Нажатие разблокирует селектор режимов для поворота.

**3 Селектор режимов**  
Выбор экспозиционных режимов. (стр. 48)

**4 Кнопка спуска затвора (SHUTTER)**  
Нажмите, чтобы сделать снимок. Подождите наполовину для активации автофокуса. (стр. 44)

- 5 Кнопка питания**  
Включение и выключение питания камеры. (стр. 40)
- 6 Кнопка видео/беспроводной связи**  
(/)  
Переключение между режимами фотосъемки и видеозаписи. (стр. 54)  
Нажмите и удерживайте для включения функции беспроводного соединения LAN. (стр. 115)
- 7 Кнопка Fn/удаление** (/)  
Вызов назначенной функции. (стр. 24)  
В режиме воспроизведения нажмите для удаления изображений. (стр. 46)
- 8 Рычажок ADJ./экспокоррекции**  
(//)  
Нажимайте на рычажок справа или слева для изменения значения такого параметра камеры, как экспозиция.  
В режиме съемки нажмите для переключения в режим ADJ. (стр. 23)
- 9 Кнопка ISO/влево** (/)  
Нажимайте для изменения значения ISO. (стр. 64)  
При выборе пункта перемещение курсора влево.
- 10 Кнопка MENU** ()  
Открывает меню. При отображении экрана меню нажмите эту кнопку для возврата к предыдущему экрану камеры. (стр. 25)
- 11 Кнопка баланса белого/вниз** (/)  
Вызов экрана настройки баланса белого. (стр. 70)  
При выборе пункта перемещение курсора вниз.
- 12 Кнопка DISP** ()  
Переключение между дисплеем съемки и дисплеем воспроизведения. (стр. 20)  
В режиме съемки нажмите и удерживайте кнопку для увеличения масштаба в режиме Live View. (стр. 45)
- 13 Кнопка воспроизведения** ()  
Переключение между режимами съемки и воспроизведения. (стр. 46)
- 14 Кнопка Макро/вверх** (/)  
Переключение в режим макросъемки. (стр. 61)  
При выборе пункта перемещение курсора вверх.
- 15 Диск настройки** ()  
Вращайте диск для переключения пунктов меню, изменения значения параметров камеры, например, экспозиции, или для вызова на экран следующего снимка. (стр. 49)
- 16 Кнопка режима кадров/вправо**  
(/)  
Вызов экрана выбора режима кадров. (стр. 74)  
При выборе пункта перемещение курсора вправо.
- 17 Кнопка OK** ()  
Подтверждение выбора, например, пункта меню.

# Индикация на мониторе

## Дисплей режима съемки

### 1 Введение

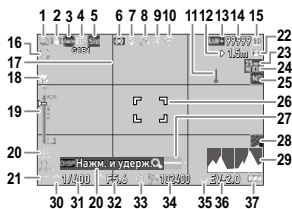

Режим фотосъемки

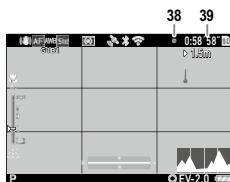

Видеорежим

- |    |  |    |   |
|----|--|----|---|
| 1  | Режим кадров (стр. 74)                       | 21 | Режим экспозиции (стр. 48)                    |
| 2  | Shake Reduction/Movie SR (стр. 90)           | 22 | Фиксированный фокус/полное нажатие (стр. 62)  |
| 3  | Фокус (стр. 57)                              | 23 | Поле кадра (стр. 85)                          |
| 4  | Баланс белого (стр. 69)                      | 24 | Конвертер (стр. 139)                          |
| 5  | Управление изображением (стр. 87)            | 25 | Фильтр ND (стр. 86)                           |
| 6  | Экспомер (стр. 63)                           | 26 | Рамка фокусировки (стр. 44)                   |
| 7  | Режим вспышки (стр. 66)                      | 27 | Электрон. уровень (стр. 126)                  |
| 8  | Статус GPS позиционирования (стр. 116)       | 28 | Имитатор фильтра AA (стр. 86)                 |
| 9  | Соединение Bluetooth® (стр. 112)             | 29 | Гистограмма (стр. 126)                        |
| 10 | Соединение по сети LAN (стр. 116)            | 30 | Селектор выбора                               |
| 11 | Температурное предупреждение                 | 31 | Выдержка (стр. 49)                            |
| 12 | Расстояние фикс. фокуса (стр. 57)            | 32 | Диафрагма (стр. 49)                           |
| 13 | Формат файла/Разрешение JPEG (стр. 84)       | 33 | Диск настройки                                |
| 14 | Ресурс записи снимков                        | 34 | Чувствительность (стр. 63)                    |
| 15 | Носитель данных                              | 35 | Рычажок ADJ./экспокоррекция                   |
| 16 | Автоспуск (стр. 83)                          | 36 | Индикатор экспозиции/экспокоррекция (стр. 53) |
| 17 | Сетка (стр. 126)                             | 37 | Уровень питания (стр. 19)                     |
| 18 | Режим макросъемки (стр. 61)                  | 38 | Индикатор записи                              |
| 19 | Шкала фокусировки/глубина резкости (стр. 60) | 39 | Время записи/ресурс времени записи            |
| 20 | Символ управляющих кнопок                    |    |   |

## Дисплей режима воспроизведения

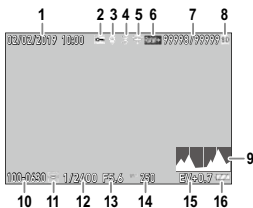

Режим фотосъемки

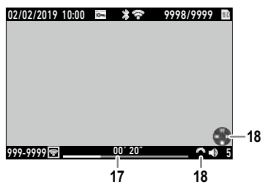

Видеорежим

- |  |  |
|--|--|
| <ul style="list-style-type: none"> <li>1 Дата и время съемки</li> <li>2 Защита от удаления (стр. 97)</li> <li>3 GPS информация (стр. 116)</li> <li>4 Соединение Bluetooth® (стр. 112)</li> <li>5 Соединение по сети LAN (стр. 116)</li> <li>6 Формат файла/Разрешение JPEG (стр. 84)</li> <li>7 Файл/всего файлов</li> <li>8 Источник данных</li> <li>9 Гистограмма</li> </ul> | <ul style="list-style-type: none"> <li>10 Номер папки/номер файла (стр. 133)</li> <li>11 Статус передачи данных (стр. 99)</li> <li>12 Выдержка</li> <li>13 Диафрагма</li> <li>14 Чувствительность</li> <li>15 Величина экспокоррекции</li> <li>16 Уровень питания</li> <li>17 Всего времени/прошедшее время</li> <li>18 Символ управляющих кнопок</li> </ul> |
|--|--|

## Индикатор уровня питания

Символы уровня питания отражают изменение уровня заряда аккумулятора.

	Уровень заряда батареи достаточен.
	Уровень заряда аккумулятора начал падать.
	Низкий уровень заряда. Замените аккумулятор.
	Камера будет отключена вскоре.
	Неисправность батареи.

## Изменение режима дисплея

Вы можете переключать режим информационного дисплея нажатием кнопки **DISP**.

1

Введение

### Режим съемки

Переключайте варианты информационного дисплея на экране съемки.

Стандартный дисплей	Отображение полной информации.
Упрощ. отобр.информ.	Отображение только информации об экспозиции, функции экспопамяти, рамки автофокуса и гида операции ручной фокусировки.
Дисплей без информ.	Информационный дисплей включается только при изменении настроек камеры. Рамка автофокуса отображается в процессе оценки расстояния и настройки фокуса.
Дисплей выключен	Рамка автофокуса и картинка в режиме Live View не отображаются, на экран выводится только информация об изменении настроек.



#### Примечания

- Вы можете выбрать перечень информации для вывода на экран в пункте [Информация о съемке] меню **C** 3. (стр. 126)

## Режим воспроизведения

Вы можете переключаться между режимами дисплея [Стандартный дисплей], [Подробный дисплей] и [Дисплей без информ.] на экране одного снимка.

Кнопками ▲▼ переключайтесь к следующей странице экрана [Подробный дисплей].

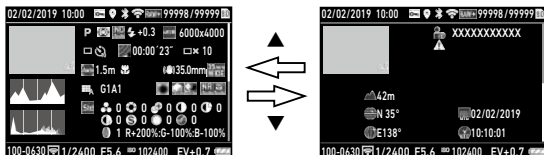

### Примечания

- Вы можете выбрать перечень информации для вывода на экран в пункте [Информация о воспр.] меню **C** 3. (стр. 126)
- Пункты [Гистограмма], [Сетка] и [Засвеченные зоны] недоступны при просмотре видео.

## Работа с сенсорным экраном

С помощью сенсорного экрана можно выполнять некоторые операции, такие как настройка функций или выбор точки автофокуса при съемке.

Если Вы не используете сенсорную панель, выберите в пункте [Сенсорные операции] установку [Выкл.] в меню **C** 2.

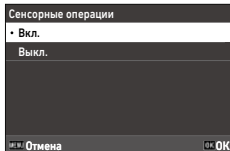

# Процедура настройки функций камеры

## С помощью кнопок и рычажков

### С помощью 4 кнопок управления

В режиме съемки можно оперативно менять настройки четырьмя кнопками ▲▼◀▶. Кнопки управляют следующими функциями камеры.

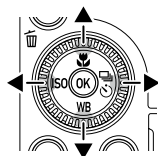

▲ ( [Frame Icon] )	Режим макросъемки (стр. 61)
▼ ( WB )	Баланс белого (стр. 69)
◀ ( ISO )	Настройка ISO (стр. 63)
▶ ( [Frame Icon] )	Режим кадров (стр. 74)



#### Примечания

- Вышеуказанные функции также настраиваются в меню [Camera Icon], для вызова меню нажмите кнопку [MENU].
- Функции, назначенные кнопкам ◀/▶, доступны для настройки в подпунктах [Кнопка ISO] и [Кнопка шага] пункта [Настройка кнопки Fn] в меню C 2. (стр. 123)





## С помощью кнопки Fn

В режиме съемки для вызова назначенной функции нажмите кнопку **Fn**. По умолчанию, назначена функция [Память эксп. и АФ].

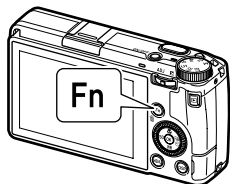

### Примечания

- Функции кнопки **Fn** выбирают в пункте [Настройка кнопки Fn] меню **C 2**. Опции [Кнопка ISO] (◀), [Кнопка шага] (▶) и [Кн. видео/беспр.св.] (📺) можно также выбрать в пункте [Настройка кнопки Fn]. (стр. 123)
- При включении камеры или при повороте селектора режимов символ назначенной кнопке функции отображается на экране. Если в пункте [Дисплей пояснений] меню **2** выбрано [Выкл.], функция не отображается.

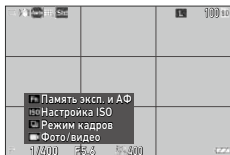

## Настройка в меню камеры

Большинство функций можно настроить в меню камеры.



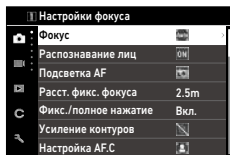

### 1 Нажмите кнопку **MENU**.

Откроется экран меню 1.

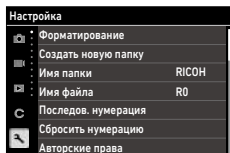

### 2 Для переключения между типами меню дважды нажмите кнопку **◀** и кнопками **▲▼** выберите тип.



	Меню Настройки фото (стр. 27)
	Меню Настройки видео (стр. 30)
	Меню Настройки просмотра (стр. 32)
	Меню Изменение настроек (стр. 33)
	Меню Настройка (стр. 35)

### 3 Дважды нажмите кнопку **▶**.

### 4 Кнопками **▲▼** выберите функцию.

Каждый тип меню содержит от 1 до 11 вкладок. Для переключения между вкладками внутри одного типа меню нажимайте **◀** и затем кнопки **▲▼**.

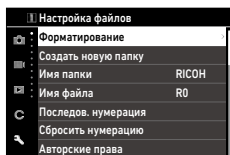

## 5 Найдите функцию для настройки и нажмите ►.

Откроется список установок для выбранной функции.

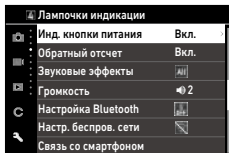

## 6 Кнопками ▲▼ выберите установку и нажмите OK.

Опять откроется экран из пункта 4.

Нажмите **MENU** для возврата к предыдущему экрану.

После выполнения настройки несколько раз нажмите **MENU** для возврата к предыдущим экранам.

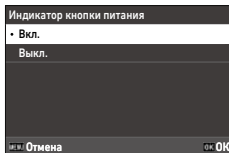

### Примечания

- При нажатии кнопки **MENU** первым откроется окно меню из последней сессии. Для того, чтобы открывалось наиболее актуальное для настройки в данный момент меню, выберите установку [Выкл.] в пункте [Сохранить положение указателя] меню 2.
- Можно использовать ⤴ (селектор выбора) или ⚙ (диск настройки) вместо кнопок ▲▼.
- Установка сохраняется после выключения камеры. Структуру каждого типа меню можно вернуть к исходным установкам в пункте [Сброс] меню 11.

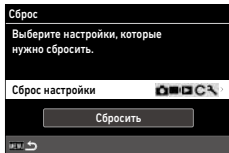

## Список меню

В камере доступны следующие пункты меню (установки по умолчанию подчеркнуты и заключены в квадратные скобки).

### 📷 Меню Настройки фото

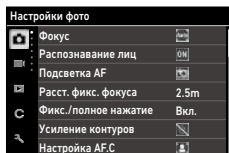

📷 1 Настройки фокуса		
Фокус	Автообласть АФ, Выбор АФ, Высокоточный АФ, Следящий АФ, Непрерывный АФ, Ручной фокус, Фиксированный, ∞	стр. 57
Распознавание лиц	Вкл., Только в области АФ, Выкл.	стр. 58
Подсветка АФ	Вкл., Выкл.	стр. 58
Расст. фикс. фокуса	1m, 1.5m, 2m, <u>2.5m</u> , 5m, ∞	стр. 57
Фикс./полное нажатие	Вкл., Выкл.	стр. 62
Усиление контуров	Прорисовка контура, Извлечение контура, <u>Выкл.</u>	стр. 58
Настройка А.F.C	Приоритет <u>фокус</u> , Приоритет част.кадр.	стр. 62
Автоувеличение РФ	Вкл., <u>Выкл.</u>	стр. 60
📷 2 Настройка экспозиции		
Режим экспозиции	Автомат. программа, Приор. диафрагмы АЕ, Приор. выдержки АЕ, Ручной режим	стр. 120
Экспомер	<u>Многосегментный</u> , Центровзвешенный, Точечный, Взвеш. по засветке	стр. 63
Настройка ISO	Настройка ISO: <u>Авто</u> , 100 - 102400 Верх. гран. ISO авто: от значения на одну ступень выше минимального значения ISO до максимального ISO [6400] Ниж. гран. ISO авто: от минимального значения ISO до значения на одну ступень ниже максимального ISO [100] Миним. выдержка: от 1 до 1/1000 сек. [1/30]	стр. 64
Режим вспышки	Режим вспышки: <u>Вспышка включена</u> , Вкл. + кр.глаза, Медленная синхр., Медл.синхр. + кр.глаза Экспокор. вспышки: от -2,0 до +1,0	стр. 66

Программная линия	<u>Нормальный</u> , Приор. макс. диафр.	стр. 51
Фильтр ND	<u>Авто</u> , Вкл., Выкл.	стр. 86
Автоэкспокоррекция	Вкл., <u>Выкл.</u>	стр. 49
Связь точек AF и AE	Вкл., <u>Выкл.</u>	стр. 63
<b>3 Параметры ББ</b>		
Баланс белого	Авторежим ББ, Мультиавторежим ББ, Дневной свет, Тень, Облачность, Люм.свет-дневн.цвет., Люм.свет-дневн.белый, Люм.свет-хол.белый, Люм.свет-тепл.белый, Лампа накаливания, СТЕ, Ручной баланс белого, Цветовая температура	стр. 69
Точная настр. ББ	Вкл., <u>Выкл.</u>	стр. 71
Автореж. ББ лампа нак.	<u>Сильно</u> , Слабо	стр. 71
<b>4 Настройки съемки</b>		
Фото/видео	<u>Фото</u> , Видео	стр. 54
Режим макросъемки	Вкл., <u>Выкл.</u>	стр. 61
Режим кадров	Кадры: <u>Покадровая съемка</u> , Непрерывная съемка, Брекетинг, Мультиэкспозиция, Интервальная съемка, Интервал. мультиэксп. Автоспуск: 10 сек, 2 сек, <u>Выкл.</u>	стр. 74
Имитатор фильтра AA	Сильно, Слабо, <u>Выкл.</u>	стр. 86
<b>5 Параметры съемки</b>		
Формат файла	<u>JPEG</u> , RAW, RAW+JPEG	стр. 84
Соотношение сторон	<u>3:2</u> , 1:1	
Поле кадра	35mm, 50mm, <u>Выкл.</u>	
Разрешение JPEG	<u>L</u> , M, S, XS	
Цветовое пространство	<u>sRGB</u> , AdobeRGB	
<b>6 Обработка изображ.</b>		
Управл. изображением	<u>Стандартный</u> , Яркое, Однотонное, Мягкое однотонное, Жесткое однотонное, Высококонтраст. ч/б, Позитивная пленка, Удержание серебра, Ретро, Тон HDR, Пользовательское1, Пользовательское2	стр. 87
Корр. опт. виньетки	<u>Вкл.</u> , Выкл.	стр. 89
Корр. динам.диапазона	Компенсация засветок: <u>Авто</u> , Вкл., Выкл. Компенсация теней: <u>Авто</u> , Слабо, Норм., Сильно, Выкл.	стр. 84
Подавление шумов	Подавл.шум.дл.выд.: <u>Авто</u> , Вкл., Выкл. Подавл.шум.выс.ISO: <u>Авто</u> , Слабо, Норм., Сильно, Персонально, Выкл.	стр. 63

**7 Помощь при съемке**

Shake Reduction	<u>Вкл.</u> , Выкл.	стр. 90
Автовыключение SR	<u>Разреш.</u> автовыкл. SR, <u>Запрет.</u> автовыкл. SR	стр. 90

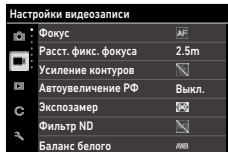

## 1 Настройки фокуса

Фокус	<u>АФ</u> , Ручной фокус, Фиксированный, ∞	стр. 57
Расст. фикс. фокуса	1m, 1.5m, 2m, <u>2.5m</u> , 5m, ∞	стр. 57
Усиление контуров	Прорисовка контура, Извлечение контура, <u>Выкл.</u>	стр. 58
Автоувеличение РФ	Вкл., <u>Выкл.</u>	стр. 60

## 2 Настройка экспозиции

Экспомер	<u>Многосегментный</u> , Центровзвешенный, Точечный, Взвеш. по засветке	стр. 63
Фильтр ND	Вкл., <u>Выкл.</u>	стр. 86

## 3 Параметры ББ

Баланс белого	<u>Авторежим ББ</u> , Дневной свет, Тень, Облачность, Люм. свет-дневн.цвет., Люм.свет-дневн.бел., Люм.свет-холод. бел., Люм.свет-тепл.белый, Лампа накаливания, СТЕ, Ручной баланс белого, Цветовая температура	стр. 69
Точная настр. ББ	Вкл., <u>Выкл.</u>	стр. 71
Автореж. ББ лампа нак.	<u>Сильно</u> , Слабо	стр. 71

## 4 Настройки съемки

Фото/видео	<u>Фото</u> , Видео	стр. 54
Режим макросъемки	Вкл., <u>Выкл.</u>	стр. 61

## 5 Параметры видео

Частота кадров	<u>60р</u> , 30р, 24р	стр. 85
Запись звука	<u>Вкл.</u> , Выкл.	



<b>■ 6 Обработка изображ.</b>		
Управл. изображением	<u>Стандартный</u> , Яркое, Однотонное, Жесткое однотонное, Высококонтраст. ч/б, Позитивная пленка, Удержание серебра, Ретро, Пользовательское1, Пользовательское2	стр. 87
Корр. опт. виньетки	<u>Вкл.</u> , Выкл.	стр. 89
Корр. динам. диапазона	Компенсация засветок: <u>Авто</u> , Выкл. Компенсация теней: <u>Авто</u> , Слабо, Норм., Сильно, Выкл.	стр. 84
<b>■ 7 Помощь при съемке</b>		
Movie SR	<u>Вкл.</u> , Выкл.	стр. 90

## ▶ Меню Настройки просмотра

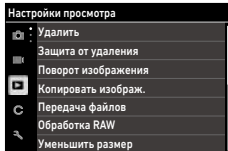

▶ 1 Управление файлами		
Удалить	Удалить 1 изобр., Удал. все изобр.	стр. 96
Защита от удаления	Защит. 1 изобр., Защ. все изобр.	стр. 97
Поворот изображения	90° (против часовой стрелки), 180°, 90° (по часовой стрелке)	стр. 94
Копировать изображ.	—	стр. 98
Передача файлов	Перед. 1 изобр.	стр. 99
▶ 2 Редакт. изображения		
Обработка RAW	Разрешение JPEG, Соотношение сторон, Цветовое пространство, Баланс белого, Управл. изображением, Корр. опт. виньетки, Чувствительность, Подавл.шум.выс.ISO, Компенсация теней	стр. 100
Уменьшить размер	—	стр. 102
Обрезка границ	—	стр. 102
Регулировка уровней	—	стр. 103
Регулировка ББ	—	стр. 105
Коррекц.цвет.муара	Слабо, Норм., Сильно	стр. 106
Измен. баз.парам.	Яркость, Насыщенность, Цветовой тон, Контраст, Резкость	стр. 107
Редактор видео	Обрезать, Разделить	стр. 108
▶ 3 Настройки просмотра		
Автоповорот изображения	Вкл., Выкл.	стр. 94
Порядок воспроизв.	Номер файла, Дата/время съемки	стр. 95
Громкость воспр.	от 0 до 20 [10]	стр. 56

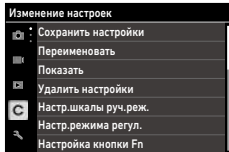

C 1 Пользоват. режим		
Сохранить настройки	—	стр. 117
Переименовать	—	стр. 118
Показать	—	стр. 119
Удалить настройки	—	стр. 118
C 2 Настроить управление		
Настр. шкалы руч. реж.	Пользовательское1, Пользовательское2	стр. 52
Настр. режима регул.	Выкл., Фокус [Настройка2], Расст. фикс. фокуса, Формат файла [Настройка4], Соотношение сторон, Разрешение JPEG, Экспомер [Настройка3], Настройка ISO, Режим вспышки, Экспокор. вспышки, Кадры, Автоспуск, Управл. изображением [Настройка1], Эксп.руч.р.1 нажат., Дисплей на улице [Настройка5]	стр. 121
Настройка кнопки Fn	Выкл., Фокус, Ручной фокус, Фиксированный фокус, Следящий АФ, Разрешить АФ, Память эксп. и АФ [Кнопка Fn], Экспопамять, Распознавание лиц, Расст. фикс. фокуса, Формат файла, JPEG → RAW, JPEG → RAW+, Соотношение сторон, Поле кадра, Разрешение JPEG, Частота кадров, Фото/видео [Кнопка видео/беспроводной связи], Экспомер, Настройка ISO [Кнопка ISO], Режим вспышки, Экспокор. вспышки, Фильтр ND, Режим кадров [Кнопка шага], Кадры, Непрерывная съемка, Автоспуск, Управл. изображением, Shake Reduction, Эксп.руч.р.1 нажат., Джойстик с 4 ст.св., Дисплей на улице, Настр. беспров. сети [Кн.удерж.видео/б.св.], Предпросмотр Настройки фокуса: Как кнопка спуска, Автообласть АФ, Выбор АФ, Высокоточный АФ, Следящий АФ, Непрерывный АФ Удерж. экспопамяти: Вкл., Выкл. Эксп.руч.р.1 нажат.: Автомат. программа, Приоритет диафрагмы AE, Приоритет выдержки AE	стр. 123

Настр. кнопки спуска	Память эксп. и АФ, Экспопамять	стр. 125
Джойстик с 4 ст.св.	Приоритет пр. кнопки, Приор. изм. точки АФ	стр. 59
Подтв. кнопки спуска	Вкл., Выкл.	стр. 125
Сенсорные операции	Вкл., Выкл.	стр. 21
Сенсорный АФ	Точка АФ, Точка АФ+фокус, Тчк АФ+фокус+съемка, Выкл.	стр. 50
<b>С 3 Настройка дисплея</b>		
Информация о съемке	Стандартный дисплей, Упрощ. отобр.информ., Дисплей без информ., Дисплей выключен	стр. 126
Информация о воспр.	Стандартный дисплей, Дисплей без информ.	
Мгновенный просмотр	Время просмотра: <u>0,5 сек</u> , 1 сек, 2 сек, 3 сек, Ожид., Выкл. Увеличение при мгновенном просмотре: Вкл., <u>Выкл.</u> Удалить: Вкл., <u>Выкл.</u>	стр. 127
Быстрое увеличение	x4, x8, x16, <u>100%</u>	стр. 127
Увелич. обл.фокусир.	<u>Вкл.</u> , Выкл.	стр. 47
Тип сетки	Сетка 3x3, Сетка 4x4	стр. 128
Тип электрон. уровня	Уровень+наклон, Уровень	
Снижение мерцания	50Hz, 60Hz	

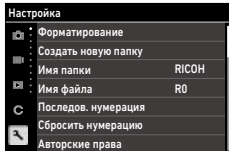

🔍 1 Настройка файлов		
Форматирование	Карта памяти, Внутр. память	стр. 42
Создать новую папку	—	стр. 133
Имя папки	Имя папки: Дата, Другое Строка буквенных символов с опцией выбора [RICOH]	стр. 134
Имя файла	Фото: строка из двух буквенных символов с опцией выбора [R0] Видео: строка из двух буквенных символов с опцией выбора [R0]	стр. 136
Последов. нумерация	Папка и файл, Файл, Выкл.	стр. 137
Сбросить нумерацию	—	стр. 137
Авторские права	Штамп автора: Вкл., Выкл. Авторские права: строка из 32 символов с опцией выбора	стр. 138
🔍 2 Настройки дисплея		
Сохран. полож. указ.	Вкл., Выкл.	стр. 26
Дисплей пояснений	Вкл., Выкл.	стр. 24
Настройка анимации	Вкл., Выкл.	стр. 47
🔍 3 Настройка ЖК-экрана		
Настройка ЖК-экрана	Яркость: от -7 до +7 Насыщенность: от -7 до +7 Регулировка синий-желтый: от -7 до +7 Регулировка зеленый-красный: от -7 до +7	стр. 128
Дисплей на улице	от -2 до +2	стр. 129
🔍 4 Лампочки индикации		
Индикатор кнопки питания	Вкл., Выкл.	стр. 129
Обратный отсчет	Вкл., Выкл.	

<b>🔧 5 Настр. звук.эффектов</b>		
Звуковые эффекты	<u>Все</u> , Только звук затвора	стр. 130
Громкость	от 0 до 3 [2]	
<b>🔧 6 Беспроводное подкл.</b>		
Настройка Bluetooth	Режим действия: Всегда включено, Питание всегда вкл., <u>Отключить</u> Сопряжение Информация о соедин.	стр. 112
Настройка беспроводной сети	Режим действия: Вкл., <u>Выкл.</u> Информация о соедин.	стр. 114
Связь со смартфоном	Сохранять геоинф.: Вкл., <u>Выкл.</u> Автопередача изобр.: Вкл., <u>Выкл.</u> Передача с выкл. пит.: Вкл., <u>Выкл.</u>	стр. 113
<b>🔧 7 Настройки питания</b>		
Автовыключение	<u>1 мин</u> , 3 мин, 5 мин, 10 мин, 30 мин, Выкл.	стр. 131
Режим ожидания	<u>1 мин</u> , 3 мин, 5 мин, 10 мин, 30 мин, Выкл.	стр. 132
Ослаб.яркость экрана	<u>Вкл.</u> , Выкл.	
<b>🔧 8 Об этом устройстве</b>		
Версия/опции ПО	—	—
Знаки сертификации	—	стр. 2
<b>🔧 9 Обслуж. матрицы</b>		
Маскировка пикселей	—	стр. 144
Удаление пыли	Удалить пыль При включении: <u>Вкл.</u> , Выкл. При выключении: <u>Вкл.</u> , Выкл.	стр. 144
<b>🔧 10 Настройка языка/даты</b>		
Language/言語	Английский, французский, немецкий, испанский, португальский, итальянский, голландский, датский, шведский, финский, польский, чешский, венгерский, турецкий, греческий, русский, тайский, корейский, китайский (традиционный и упрощенный), японский	стр. 41
Установка даты	Формат даты: Г/М/Д, Д/М/Г, М/Д/Г Дата: от 01/01/2019 до 31/12/2067 Время: 00:00 - 23:59	стр. 41
<b>🔧 11 Сброс</b>		
Сброс	Сброс настройки: 📷, 📺, 📺, 📺, 📺, 📺 Сбросить	стр. 26

### Установка аккумулятора и карты памяти

#### Установка аккумулятора и карты памяти

В данной камере используются карты памяти SD, SDHC и SDXC. В инструкции все эти типы карт обозначаются общим термином «Карта памяти».

**1** Убедитесь, что камера выключена.

**2** Чтобы открыть крышку отсека питания/карты памяти, сдвиньте рычажок разблокировки на нижней панели камеры в сторону надписи OPEN.

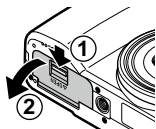

**3** Проверьте ориентацию карты памяти и вставьте ее в слот до щелчка.

Для извлечения карты памяти нажмите на нее и вытяните из слота.

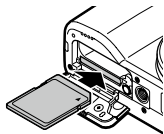

**4** Вставьте аккумулятор.

Торцом аккумулятора отожмите защелку и вставьте его до упора в отсек питания.

Чтобы извлечь аккумулятор, сдвиньте защелку.

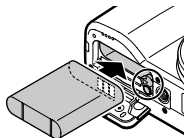

**5** Закройте крышку отсека питания/карты памяти и сдвиньте рычаг разблокировки в сторону, противоположную метке OPEN.

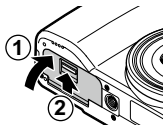

## Носитель данных

Снимки и видеозаписи, полученные с помощью камеры, можно записывать во встроенную память или на карту памяти.



### Примечания

- Можно скопировать все записи из встроенной памяти на карту памяти. (стр. 98)
- Ресурс видеозаписи и фотосъемки зависит от емкости карты памяти. (стр. 151)

2

Подготовка к съемке

## Зарядка аккумулятора

Перед использованием зарядите аккумуляторную батарею DB-110.

1

Откройте крышку отсека разъемов и подсоедините USB-кабель в выходной USB разъем.

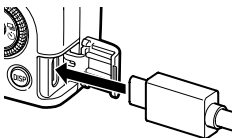

2

Подключите USB-кабель к адаптеру питания USB.

3

Подключите адаптер питания USB к сетевой розетке.

Включится лампочка статуса и начнется зарядка аккумулятора.

Время зарядки зависит от остаточного уровня заряда аккумулятора.

По окончании процесса зарядки лампочка статуса выключается. Отключите адаптер питания USB от сети.

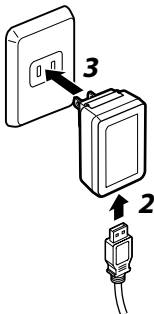



**Ресурс записи**

- Ресурс съемки с заряженным аккумулятором составляет около 200 снимков.
- Данные основаны на результатах тестирования согласно стандартам CIPA: температура 23°C; экран включен; съемка с интервалом 30 секунд; после съемки 10 кадров камера выключается и включается вновь.
- Данные о ресурсе записи являются справочной информацией. Для продолжительной съемки берите с собой запасной аккумулятор.

**Внимание!**

- Используйте только фирменный аккумулятор (DB-110).
- Если время работы аккумулятора после полной зарядки сокращается, срок годности аккумулятора заканчивается. В этом случае следует заменить его на новый аккумулятор.
- Сразу после выключения камеры аккумулятор может быть горячим. Мы рекомендуем выключить камеру и подождать, пока она остынет, после чего извлечь аккумулятор.
- Если включить камеру во время зарядки аккумулятора, процесс зарядки будет остановлен.

**Примечания**

- Аккумулятор также можно зарядить, подключив камеру к компьютеру через USB-кабель. (стр. 110)
- Для зарядки аккумулятора можно воспользоваться зарядным устройством VJ-11, которое приобретается отдельно.
- Для модели AC-U2 полностью разряженный аккумулятор заряжается примерно 2,5 часа (при температуре 25°C).

# Начальные установки

Включите камеру и выполните начальные установки.

## Включение фотокамеры

2

Подготовка к съемке

### 1 Нажмите на кнопку питания.

Включается индикатор питания, и затем в течение нескольких секунд мигает лампочка статуса.

При первом включении фотокамеры открывается экран выбора языка [Language/言語].

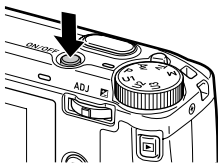

При повторном нажатии на кнопку питания камера выключается.



### Включение камеры в режиме воспроизведения





- Если на выключенной камере нажать и удерживать кнопку , камера включится в режиме воспроизведения.

Доступны следующие операции.

	Питание камеры выключается.
Поджать наполовину кнопку 	Камера переключается в режим съемки.





### Включение камеры с активной функцией беспроводной сети LAN

- Если на выключенной камере нажать и удерживать кнопку  до звукового сигнала, камера включится в режиме воспроизведения с активной функцией беспроводного соединения LAN. (стр. 115)
- При включении функции LAN с помощью кнопки  камера не переключается в режим съемки даже при нажатии кнопки спуска . Для выполнения съемки и других операций кнопкой  выключите камеру и снова включите ее.



### Примечания

- Индикатор питания можно отключить, выбрав установку [Выкл.] в пункте [Инд. кнопки питания] меню  4. (стр. 129)
- Если в камере не выполняется ни одна операция в течение одной минуты (по умолчанию), питание автоматически выключается для экономии ресурса батареи. Функция энергосбережения настраивается в меню  7. (стр. 131)
- При выключении камеры на экране отображается количество снимков, выполненных за день (без учета удаленных записей).

## Настройка языка и показаний даты и времени

Выберите язык меню и введите текущие показания даты и времени.

**1** Кнопками ▲▼ выберите язык и нажмите кнопку **OK**.

Язык выбран, после чего откроется экран [Установка даты].

**2** Выберите формат датирования и введите показания даты и времени.

Кнопками ◀▶ выберите пункт настройки и затем кнопками ▲▼ измените значение.

Нажмите кнопку **MENU** для отмены операции настройки.

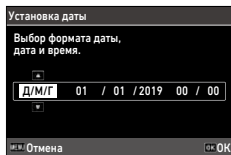

**3** Нажмите кнопку **OK**.

Показания даты и времени установлены, и камера готова к съемке.



### Примечания

- Если аккумулятор извлечен примерно в течение пяти дней, происходит сброс настроек даты и времени. Чтобы сохранить эти настройки в камере, вставьте заряженный аккумулятор не менее чем на два часа и затем извлеките его.
- Вы можете изменить язык и показания даты и времени в меню  10.

## Форматирование карты памяти

При использовании новой карты памяти или карты памяти из другого устройства следует выполнить процедуру форматирования карты в камере. Вы также можете повторить эти операции для форматирования встроенной памяти камеры.

2

Подготовка к съемке

**1** Нажмите кнопку **MENU**.

Откроется экран меню.

**2** Дважды нажмите кнопку **◀** и затем кнопками **▲▼** выберите **🔍**.

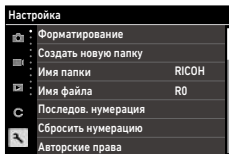

**3** Дважды нажмите кнопку **▶**, выберите [Форматирование] и нажмите кнопку **▶**.

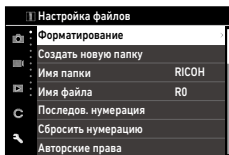

**4** Кнопками **▲▼** выберите [Карта памяти] или [Внутр. память] и нажмите **▶**.

Появится экран подтверждения.

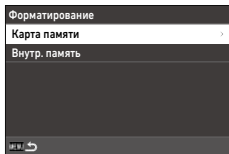

**5** Кнопкой **▲** выберите [Выполнить] и нажмите кнопку **OK**.

Память отформатирована, экран камеры вернется к пункту 4.

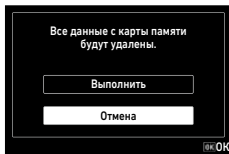

**6** Дважды нажмите кнопку **MENU**.

Повторно откроется экран съемки.



**Внимание!**-----

- Во избежание повреждений карты памяти запрещается извлекать ее в процессе форматирования.
- Процедура форматирования удаляет как защищенные, так и незащищенные записи.



**Примечания**-----

- При форматировании карты памяти ей присваивается метка тома «RICOH GR».

# Базовые операции при съемке

## Фотосъемка с автоматическими настройками

- 1** Нажимая на кнопку разблокировки, поверните селектор режимов в положение **P**.

В камере установлен режим [Автомат. программа], экран включается в режиме Live View.

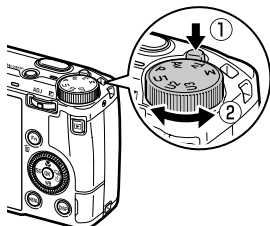

- 2** Подождите наполовину кнопку **SHUTTER**.

Камера сфокусирует изображение и настроит экспозицию.

Дистанция до объекта измеряется по точкам (до 25), и в момент фокусировки изображения включается зеленая индикация рамки фокусировки.



- 3** Нажмите кнопку **SHUTTER** до упора.

Полученный снимок выводится на экран (Мгновенный просмотр) и записывается.



### Фокусировка

- Лампочка статуса и цвет рамки фокусировки помогают понять, сфокусирован ли объект.



Статус фокусировки	Цвет рамки	Лампочка статуса
Объект еще не сфокусирован	Белый	Выкл.
Объект сфокусирован	Зеленый	Зеленый (вкл.)
Невозможно сфокусировать объект	Красный	Зеленый (мигает)



### Увеличение изображения Live View

- Можно увеличить изображение на экране в режиме реального времени Live View. Доступны следующие операции.

Нажать и удерживать кнопку <b>DISP</b>	Увеличение изображения Live View.
	Переключение между кратностью увеличения [x4] и [x16].
/сдвиг на экране	Перемещение области увеличения.
<b>OK</b>	Возврат к полной картинке.

- Данная операция недоступна в процессе записи видео в режиме .



### Примечания

- Параметры дисплея после съемки изображения и операций в режиме [Мгновенный просмотр] можно настроить в меню **C** 3. (стр. 127)

## Просмотр изображений

Оцените на экране полученный снимок.

### 1 Нажмите кнопку .



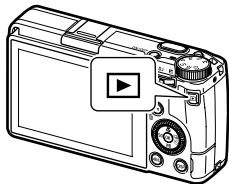



Камера переключается в режим воспроизведения, и на экран выводится последний полученный снимок (Дисплей одного снимка).



### 2 Просмотрите изображение.



Доступны следующие операции.

 /перелистывание на экране	Переход к предыдущему или следующему снимку.
	Удаление изображения. (стр. 96)
 вправо/раздвинуть на экране	Увеличение изображения.
 вправо/сжать на экране	При увеличенном просмотре: уменьшение масштаба изображения.
 /сдвиг на экране	При увеличенном просмотре: перемещение области увеличения.
Нажать <b>ADJ</b> /двойное касание на экране	Увеличение изображения с кратностью ([x4], [x8], [x16], [100%]), заданной в пункте [Быстрое увеличение] меню <b>C</b> 3. (стр. 127) При увеличенном просмотре: возврат к экрану одного снимка.
<b>ADJ</b> влево или вправо/ 	Переход к предыдущему или следующему снимку. При увеличенном просмотре: переход к предыдущему или следующему снимку без изменения кратности увеличения.
<b>DISP</b>	Переключение между режимами [Стандартный дисплей], [Подробный дисплей] и [Дисплей без информ.]. При увеличенном просмотре: переключение между [Стандартный дисплей] и [Дисплей без информ.].
	Вызов экрана настроек функций воспроизведения. (стр. 91)





## Примечания

---

- Если для опции [Увелич. обл.фокусир.] выбрано [Вкл.] (по умолчанию) в меню **C** 3, изображение увеличивается с центром в точке автофокусировки, выбранной при съемке.
- Данная функция увеличения недоступна для видеозаписей.
- Если переход к предыдущему или следующему снимку выполняется операцией пролистывания на сенсорном дисплее, включается анимация. Эту функцию можно отключить, выбрав установку [Выкл.] в пункте [Настройка анимации] меню **2**.

## Фотосъемка

### Выбор экспозиционного режима

Определите настройку диафрагмы или выдержки для съемки. В камере доступны следующие варианты.

✓ : доступно # : условно доступно

Режим экспозиции	Диафрагма	Выдержка	Чувствительность
<b>P</b> Автомат. программа	#*1	#*1	✓
<b>Av</b> Приоритет диафрагмы AE	✓	Автонастройка	✓
<b>Tv</b> Приоритет выдержки AE	Автонастройка	✓	✓
<b>M</b> Ручной режим	✓	✓	✓

\*1 Функция сдвига программы позволяет выбрать комбинацию значений диафрагмы и выдержки.

### 1 Поверните селектор режимов в положение **P**, **Av**, **Tv** или **M**.



На экране появятся символ выбранного экспозиционного режима и его установки.

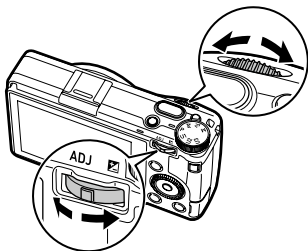

## 2 Поворотом или **ADJ** отрегулируйте значение.



Можно изменить следующие параметры.

Режим экспозиции		Поворот <b>ADJ</b> влево или вправо (  )
<b>P</b>	Сдвиг программы	Величина экспокоррекции
<b>Av</b>	Диафрагма	Величина экспокоррекции
<b>Tv</b>	Выдержка	Величина экспокоррекции
<b>M</b>	Диафрагма	Выдержка

В ручном экспозиционном режиме **M** отображается индикатор экспозиции. Когда экспозиция оптимальна, индикатор находится в центре шкалы. По положению индикатора можно оценить отклонение экспозиции от оптимального значения в пределах  $\pm 2$  EV. Если значение экспозиции выходит за рамки данного диапазона, индикатор становится красным. В режиме светочувствительности ISO АВТО можно настраивать экспокоррекцию с помощью .

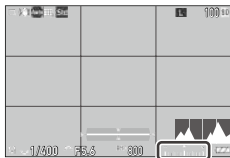

## 3 Выполните съемку.



### Примечания

- Если в пункте [Автоэкспокоррекция] меню  выбрана установка [Вкл.], в случае невозможности достичь корректной экспозиции в режиме **Av** или **Tv** выполняется автоматическая экспокоррекция.
- Поджатие наполовину кнопки спуска **SHUTTER** включает автофокусировку и блокировку экспозиции. Чтобы активировать только экспомемью, выберите установку [Экспомемью] в пункте [Настр. кнопки спуска] меню **C 2**. (стр. 125)



## Внимание!

- В процессе съемки изображения не выводятся на экран.



## Экспопамять

- При поджатии наполовину кнопки **SHUTTER** камера запоминает экспозицию до момента, пока Вы отпустите кнопку.
- Опции [Память эксп. и АФ] и [Экспопамять] можно зарегистрировать в пункте [Настройка кнопки Fn] меню **C 2**, чтобы в дальнейшем включать их кнопкой **Fn**. По умолчанию кнопке **Fn** назначена функция [Память эксп. и АФ]. (стр. 123)

Память эксп. и АФ	Блокировка фокуса и экспозиции. Блокировка заканчивается, когда кнопка отпускается.
Экспопамять	Если включена опция [Удерж. экспопамяти] в пункте [Настройка кнопки Fn] меню <b>C 2</b> , блокировка экспозиции сохраняется и после того, как Вы отпустите кнопку.

- Функция экспопамяти недоступна, когда зафиксировано определенное значение чувствительности в режиме **M** или если для выдержки выбрана установка [B], [T] или [BT].

## Автофокусировка с помощью сенсорного экрана



- По умолчанию с помощью сенсорного экрана можно изменять только точку автофокуса. Чтобы выполнять автофокусировку и съемку с помощью сенсорной панели, включите опцию [Сенсорный АФ] в меню **C 2**.

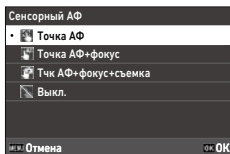

Точка АФ	Установка точки автофокуса по касанию на сенсорной панели.
Точка АФ+фокус	Установка точки автофокуса по касанию на сенсорной панели и выполнение автофокусировки.
Тчк АФ+фокус+съемка	Установка точки автофокуса по касанию на сенсорной панели, выполнение автофокусировки и съемка.
Выкл.	Не используется функция сенсорного автофокуса.

Когда функция сенсорного автофокуса активируется в режиме **M**, автофокусировка выполняется по методу [Точка АФ+фокус].



### Программная линия

- Вы можете выбрать [Приор. макс. диафр.] для программной линии режима **P**, выполнив настройку в пункте [Программная линия] меню  2.



### Ручная выдержка, По времени, и Ручная выдержка по таймеру

- Если зафиксировано определенное значение чувствительности в режиме **M**, для выдержки можно выбрать установку [B], [T], или [BT].

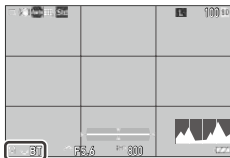

Выдержка	Операция
<b>B</b> Ручная выдержка	Экспонирование продолжается, пока кнопка <b>SHUTTER</b> удерживается нажатой, и останавливается, когда Вы отпустите кнопку.
<b>T</b> По времени	Экспонирование включается нажатием кнопки <b>SHUTTER</b> и останавливается при повторном нажатии на кнопку.
<b>BT</b> Ручная выдержка по таймеру	Экспонирование включается нажатием кнопки <b>SHUTTER</b> и останавливается по истечении заданного промежутка времени. Выберите время экспонирования с помощью  .

- Опции [B] и [T] доступны, когда в пункте [Режим кадров] выбрано [Покадровая съемка] или [Мультиэкспозиция], а опция [BT] доступна при выборе в пункте [Режим кадров] установки [Покадровая съемка], [Мультиэкспозиция], [Интервальная съемка] или [Интервал.мультиэксп.].
- Операции также доступны при использовании спускового тросика (CA-3) вместо кнопки **SHUTTER**. В этом случае спусковой тросик следует подключить к камере с помощью USB-кабеля.
- Функция [Эксп.руч.р.1 нажат.] в пункте [Настройка кнопки Fn] меню **C** 2 не работает.



### Предпросмотр глубины резкости

- Предварительный просмотр глубины резкости доступен, если установка [Предпросмотр] выбрана для опции [Кн.удерж.видео/б.св.] в пункте [Настройка кнопки Fn] меню **C** 2. (стр. 123) Если нажать и удерживать **[Fn]**, диафрагма будет настроена на заданное значение и Вы сможете оценить глубину резкости. Операция предпросмотра завершается, когда Вы отпускаете кнопку **[Fn]**.
- Когда для опции [Кн.удерж.видео/б.св.] выбрана установка [Настр. беспров. сети] (по умолчанию), кнопка **[Fn]** работает для включения/выключения функции беспроводного соединения LAN. В этом случае предпросмотр недоступен.
- В режиме предпросмотра глубины резкости Вы не можете выполнять съемку и изменять значение диафрагмы.
- При использовании вспышки фактическое значение диафрагмы может отличаться от заданного в функции предпросмотра.
- Функция предпросмотра используется для оценки глубины резкости, поэтому возможна ее некорректная работа при съемке с автоэкспозицией.
- Эта функция недоступна в режиме **[M]**.



### Функции в режиме M

- Функции селектора **[Fn]** и рычажка **[ADJ]** в режиме **M** настраиваются в пункте [Настр.шкалы руч.реж.] меню **C** 2.
- Если функция [Эксп.руч.р.1 нажат.] зарегистрирована в пункте [Настройка кнопки Fn] (стр. 123) меню **C** 2, Вы можете определить приоритет настройки параметров, включаемых нажатием кнопки.

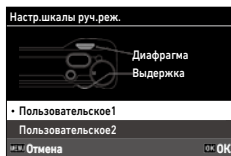

Автомат. программа	Настройка значений диафрагмы и выдержки.
Приоритет диафрагмы AE	Установка фиксированного значения диафрагмы и настройка выдержки.
Приоритет выдержки AE	Установка фиксированного значения выдержки и настройка диафрагмы.

При выборе режима чувствительности ISO AUTO функция [Экспозиция в руч. режиме одним нажатием] не работает.

## Использование экспокоррекции

### 1 Нажимайте рычажок **ADJ** ( ) влево или вправо.

Экспокоррекция будет со знаком (+) при нажиге вправо и со знаком (-) при нажиге влево.

В режиме **M** поворачивайте диск настройки .

Корректировка экспозиции возможна в диапазоне  $\pm 5,0$  EV ( $\pm 2,0$  EV в режиме **M**) с шагом  $1/3$  EV.

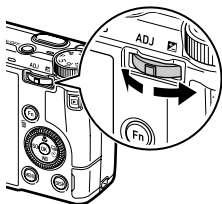



### **Внимание!**-----

- Функция экспокоррекции недоступна, если установлено фиксированное значение чувствительности в режиме **M**.

## Запись видео

### 1 Нажмите кнопку .

Камера переключится в режим видеозаписи .

Вы можете также включить режим видео в пункте [Фото/видео] меню 4/4.



### 2 Сфокусируйте объект.

Если в пункте [Фокус] выбрана установка [АФ], подождите наполовину кнопку **SHUTTER**.

### 3 Нажмите кнопку **SHUTTER** до упора.

Запись началась.

В процессе съемки видео на экране отображается время записи.





### 4 Повторно нажмите **SHUTTER**.

Запись остановлена.



#### **Внимание!**-----

- Если включена опция [Запись звука] (по умолчанию) в меню 5, на видео накладывается также звук работы камеры.
- Если во время записи внутренняя температура камеры достигнет критического значения, запись может быть остановлена.
- В режиме видеозаписи  недоступны следующие функции.
  - Вспышка
  - Локальная беспроводная сеть LAN





## Примечания

- Видео записывается в режиме **Р** независимо от установки селектора режимов. Доступна функция экспокоррекции.
- Если включена функция [Сенсорный АФ] в меню **С 2**, для автофокусировки можно задействовать сенсорный экран даже в процессе записи видео.
- Возможна непрерывная запись видео в файл размером до 4 Гб или продолжительностью до 25 минут. Запись видео останавливается, когда заканчивается ресурс встроенной памяти или карты памяти. Максимальное время записи видео определяется фактическим ресурсом карты памяти. (стр. 151) Поэтому съемка может остановиться до достижения максимально возможного времени записи.
- Время до конца записи оценивается на основе данных о свободном ресурсе памяти и в некоторых случаях его показания могут не снижаться.
- Для записи видео рекомендуется использовать карты памяти с классом скорости 6 и выше.
- Пере началом записи видео установите полностью заряженный аккумулятор или используйте для питания камеры сетевой адаптер (D-AC166).

## 1 Нажмите кнопку .







В режиме воспроизведения изображение выводится на экран в режиме дисплея одного изображения.

## 2 Кнопками выберите видеозапись для просмотра.

Первый кадр записи отображается на экране в формате снимка.



## 3 Начните воспроизведение видеозаписи.



 /касание на экране	Воспроизведение/включение паузы видеозаписи.
 /двойное касание на экране	Останавливает воспроизведение.
	Регулировка громкости звука (уровни от 0 до 20).
	При воспроизведении: ускоренное воспроизведение назад/вперед. Во время паузы: покадровая перемотка назад/вперед.
	Во время паузы: запись кадра в формате файла JPEG.
	Переключение между режимами [Стандартный дисплей] и [Дисплей без информ.].















### Примечания

- Громкость звука в начальный момент воспроизведения видео можно настроить в пункте [Громкость воспр.] меню  3.
- Функция [Редактор видео] в меню  2 позволяет разделить видеозапись на сегменты или обрезать ее. (стр. 108)

# Настройка параметров фокусировки

## Выбор режима фокусировки

 Автообласть АФ	Расстояние до объекта измеряется по схеме 5 × 5 зон автофокуса и фокусируется оптимальная зона автофокуса (по умолчанию).
 Выбор АФ	Фокусировка выполняется по выбранным зонам автофокуса. (стр. 59)
 Высокоточный АФ	Фокусировка по более узкой зоне, чем в режиме [Выбор АФ]. (стр. 59)
 Следящий АФ	Отслеживание объекта и непрерывная фокусировка. (стр. 59) При половинном поджати кнопки спуска <b>SHUTTER</b> объект в пределах рамки, расположенной в центре экрана, выбирается целью для настройки фокуса, и включается зеленый индикатор цели. Если камера не может найти цель для отслеживания, рамка фокусировки становится красной.
 Непрерывный АФ	Фокусировка выполняется в течение времени, пока поджата кнопка спуска <b>SHUTTER</b> . (стр. 59) Возможна настройка опций [Приоритет фокус.] и [Приоритет част.кадр.] в пункте [Настройка АФ.С] меню  1.
 Ручной фокус	Ручная настройка фокуса. (стр. 60)
 Фиксированный	Фокус фиксируется на заданной дистанции. Задайте дистанцию в пункте [Расст. фикс. фокуса] меню  1. Для изменения дистанции поворачивайте первый селектор выбора  , одновременно нажимая кнопку  .
 	Фокус зафиксирован на бесконечности. Этот режим полезен при съемке с большого расстояния.

**1** Выберите пункт [Фокус] в меню 1/ 1 и нажмите кнопку .

**2** Кнопками выберите установку.

В режиме видео доступны установки [АФ], [Ручной фокус], [Фиксированный] и [ $\infty$ ].

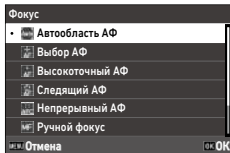

**3** Нажмите кнопку .

**4** Нажмите кнопку .

На экране появится символ выбранного режима фокусировки.



#### Примечания

- Эта функция может быть зарегистрирована для [Настр.режима регул.] или [Настройка кнопки Fn] в меню 2. (стр. 121, стр. 123)  
Если функция [Ручной фокус], [Фиксированный фокус] или [Следящий АФ] назначена в пункте [Настройка кнопки Fn], то режимы фокусировки могут переключаться только с помощью данной кнопки.
- В режимах [Автообласть АФ], [Выбор АФ] и [Высокоточный АФ] камера автоматически распознает лица людей. Эту функцию можно отключить в пункте [Только в области АФ] или выбором установки [Выкл.] в пункте [Распознавание лиц] меню 1.
- В режимах [Автообласть АФ], [Выбор АФ] и [Высокоточный АФ] при необходимости срабатывает вспомогательная подсветка автофокуса, излучатель которой расположен на передней панели камеры. Подсветку можно выключить, выбрав установку [Выкл.] в пункте [Подсветка АФ] меню 1.
- Если установка [Прорисовка контура] или [Извлечение контура] выбрана в пункте [Усиление контуров] меню 1/ 1, на экране более четко прорисовывается контур сфокусированного объекта, что помогает оценить точность фокусировки.
- По умолчанию автофокус работает с кнопкой . Работа кнопки настраивается в подпункте [Настройки фокуса] пункта [Настройка кнопки Fn] меню 2. (стр. 124)



#### Внимание!

- Когда в пункте [Настр. кнопки спуска] меню 2 выбрана установка [Экспопамять], автофокусировка не включается поджатием наполовину кнопки спуска . (стр. 125)

**1** Выберите установку [Выбор АФ], [Высокоточный АФ], [Следящий АФ] или [Непрерывный АФ] в пункте [Фокус] меню 1.

**2** При отображении экрана съемки нажмите **OK**.  
Теперь Вы можете изменить точку автофокуса.

**3** Кнопками **▲ ▼ ◀ ▶** выберите точку АФ.

Для переключения точки автофокуса в центр экрана нажмите и удерживайте кнопку **OK**.



**4** Нажмите кнопку **OK**.

Точка автофокусировки выбрана.



### Примечания

- Если в пункте [Джойстик с 4 ст.св.] меню **C 2** выбрана установка [Приор. изм. точки АФ], точку АФ можно перемещать с помощью кнопок **▲ ▼ ◀ ▶**, не нажимая кнопку **OK**. Работа кнопки в этом случае описана ниже.

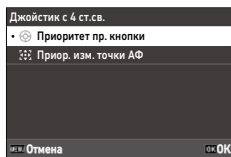

<b>OK</b>	Возврат точки АФ в центр.
Нажать и удерживать кнопку <b>OK</b>	Переключение между управлением положением точки АФ кнопками <b>▲ ▼ ◀ ▶</b> и прямыми функциями кнопок ( <b>WB ISO</b> ).

## Ручная настройка фокуса (Ручная фокусировка)

Если автофокусировка не обеспечивает необходимую резкость, выполните фокусировку вручную.

Ручная фокусировка используется при съемке на фиксированной дистанции.

**1** Выберите установку [Ручной фокус] в пункте [Фокус] меню 1/ 1.

На экране появится шкала фокусировки.

**2** Нажмите .

На шкале фокусировки появится ползунок .



**3** С помощью диска установите дистанцию фокусировки.



### Примечания

- Если включена функция [Автоувеличение РФ] в меню 1/ 1, изображение на экране съемки автоматически увеличивается. Это облегчает процесс настройки резкости.

## Съемка с близкого расстояния (Макросъемка)

Этот режим позволяет фотографировать с расстояния 6 - 12 см от передней плоскости объектива.

### 1 В режиме съемки нажмите **▲** (📷).

В камере включится режим макросъемки, и на экране появится символ этого режима.



### 2 Выполните съемку.

Для отмены макросъемки повторно нажмите кнопку **▲**.



#### Примечания

- Для макросъемки можно выбрать установку [Вкл.] или [Выкл.] в пункте [Режим макросъемки] меню 📷/📷.
- Когда в пункте [Фокус] выбрана установка [Фиксированный] или [∞], работает режим [Выбор АФ].



#### Внимание!

- Когда в пункте [Фокус] выбрано [Ручной фокус], нажатие кнопки **▲** включает настройку дистанции фокусировки. (стр. 60) Для включения макросъемки выполните настройку в пункте [Режим макросъемки] меню 📷/📷.

## Съемка однократным нажатием на кнопку спуска (Фиксированный фокус/полное нажатие)

Легкое поджатие кнопки спуска **SHUTTER** включает систему автофокусировки, а при быстром нажатии кнопки **SHUTTER** до упора выполняется мгновенная съемка изображения с заданной дистанцией фокусировки. Эта функция называется «Фиксированный фокус/полное нажатие». Дистанция фокусировки выбирается в пункте [Расст. фикс. фокуса] меню 1/ 1.

Выполните настройку пункта [Фикс./полное нажатие] в меню 1.

При выборе установки [Вкл.] на экране отображаются символ режима и дистанция фокусировки.



Вкл.	При полном нажатии на кнопку <b>SHUTTER</b> выполняется съемка изображения с дистанцией фокусировки, выбранной в пункте [Расст. фикс. фокуса].
Выкл.	Выполняется автофокусировка и затем съемка изображения.



### Внимание!

- Режим «Фиксированный фокус/полное нажатие» недоступен в следующих случаях:
  - в режиме видео
  - в режиме макросъемки
  - когда в пункте [Фокус] выбрано [Ручной фокус], [Фиксированный] или [ $\infty$ ]
  - когда в пункте [Режим кадров] выбрано [Автоспуск]



### Примечания

- При половинном поджатии кнопки **SHUTTER** камера фокусирует изображение на дистанции, выбранной в пункте [Фокус] даже, когда для функции [Фикс./полное нажатие] выбрано [Вкл.].



## Настройка экспозиции

### Выбор метода экспозамера

Выберите метод экспозамера в пункте [Экспозамер] меню 2/ 2.

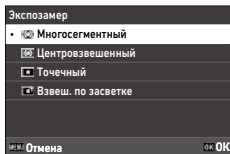

	Экспозиция измеряется в большом количестве участков рамки.
	Замер экспозиции по всему полю изображения с акцентом на центральном участке.
	Экспозиция измеряется в узкой зоне изображения. Используйте этот метод для замера экспозиции на отдельном участке изображения или на небольшом предмете.
	Замер экспозиции на различных участках рамки с акцентом на ярких зонах.



#### Примечания

- Эта функция может быть зарегистрирована для [Настр.режима регул.] в меню 2. (стр. 121,)
- Когда в пункте [Связь точек AF и AE] в меню 2 выбрано [Вкл.], возможна связь точки экспозамера и автофокусировки при следующих комбинациях установок [Экспозамер] и [Фокус].

Экспозамер	Фокус
Многосегментный	[Выбор AF], [Высокоточный AF], [Следящий AF] или [Непрерывный AF]
Точечный	[Выбор AF], [Высокоточный AF] или [Непрерывный AF]

**1** Нажмите кнопку ◀ (ISO).



**2** С помощью диска  измените значение.

Можно выбрать значение в диапазоне от ISO 100 до ISO 102400.

Для сброса настройки на ISO АВТО нажмите кнопку **Fn**. Повторно нажмите кнопку **Fn** для возврата к последней заданной установке.



### Примечания

- Эта функция может быть зарегистрирована для [Настр.режима регул.] в меню **C** 2. (стр. 121, )
- На изображении с более высокой чувствительностью может проявиться эффект зернистости.
- При некоторых значениях чувствительности ISO установка [Корр.динам.диапазона] в меню  6 неактивна. (стр. 84)
- Установку ISO можно также задать в пункте [Настройка ISO] меню  2. Детальная настройка режима ISO АВТО доступна в меню камеры.

Настройка ISO	
Настройка ISO	AUTO
Верх. гран. ISO авто	6400 >
Ниж. гран. ISO авто	100
Миним. выдержка	1/125

Верх. гран. ISO авто	Выбор максимального значения ISO в режиме ISO АВТО.
Ниж. гран. ISO авто	Выбор минимального значения ISO в режиме ISO АВТО.
Миним. выдержка	Выбор значения выдержки, при котором чувствительность увеличивается в режиме ISO АВТО.

- После изменения установки [Кнопка ISO] в пункте [Настройка кнопки Fn] (стр. 123) меню **C** 2, выполняйте настройки в меню  2.

## Использование вспышки

Когда к камере подключена внешняя вспышка, вы можете использовать подсветку вспышкой в процессе съемки.

С камерой совместимы следующие модели вспышек:

- PENTAX AF540FGZ, PENTAX AF540FGZ II
- PENTAX AF360FGZ, PENTAX AF360FGZ II
- PENTAX AF201FG

### Присоединение вспышки

- 1** Снимите защитную крышку с гнезда крепления вспышки на камере.

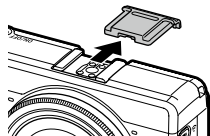

- 2** Выключите камеру и внешнюю вспышку и установите вспышку на камеру через гнездо крепления.

- 3** Включите фотокамеру и внешнюю вспышку.



#### **Внимание!**-----





- Перед отсоединением вспышки выключите ее.
- Если камера не распознает вспышку, выключите камеру и вспышку, после чего снимите вспышку и снова закрепите ее на камере.



#### **Использование других внешних вспышек**-----

- Используйте только вспышки с одним центральным контактом, который является контактом X-синхронизации, положительной полярности напряжением не более 20 В.
- При использовании не указанных в данном разделе вспышек выбор режима вспышки невозможен. Вспышка всегда будет работать в режиме [Вспышка включена].
- Центральный контакт вспышки всегда срабатывает независимо от настроек вспышки.
- Используйте внешнюю вспышку, у которой угол освечивания не меньше угла обзора используемого объектива.

## Выбор режима вспышки

 Вспышка включена	Вспышка срабатывает при каждой съемке изображения (по умолчанию).
 Вкл.+ кр.глаза	Перед основным импульсом вспышки срабатывает вспомогательная вспышка для снижения эффекта красных глаз.
 Медленная синхр.	Устанавливается длинная выдержка, и вспышка срабатывает для каждого снимка. Используйте этот режим для съемки людей на фоне заката или ночью. Рекомендуется использовать штатив.
 Медл.синхр. + кр.глаза	Предварительная вспышка для снижения эффекта красных глаз перед основным импульсом в режиме синхронизации на длинных выдержках.

3

Съемка изображений

**1** Выберите пункт [Режим вспышки] в меню  2 и нажмите кнопку ►.

**2** Выберите [Режим вспышки] и нажмите ►.

**3** Кнопками ▲▼ выберите режим вспышки и нажмите кнопку **OK**.

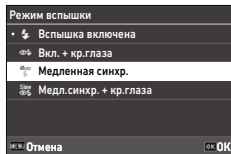

**4** Для коррекции выходной мощности вспышки выберите [Экспокор. вспышки] и нажмите ►.

**5** Выберите значение и нажмите кнопку **OK**.  
 Доступна коррекция в диапазоне значений от -2,0 до +1,0.

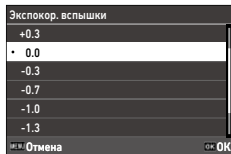

**6** Дважды нажмите кнопку **MENU**.

**Внимание!**-----

• В режимах **Tv** и **M** опции [Медленная синхр.] и [Медл.синхр. + кр.глаза] недоступны.

## Подавление шумов

### Подавление шумов на длинных выдержках

Использование длинной выдержки приводит к появлению шумов на изображении. Функция [Подавл.шум.дл.выд.] в меню  6 включает обработку изображения с целью снижения шумов.

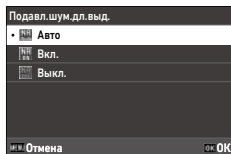

3

Авто	Применение функции подавления шумов в зависимости от выдержки, чувствительности и внутренней температуры камеры.
Вкл.	Подавление шумов включается при значении выдержки более 1 секунды.
Выкл.	Подавление шумов отключено при любом значении ISO.

В процессе обработки изображения опцией [Подавл.шум.дл.выд.] на камере мигает лампочка статуса.

### Подавление шумов на высокой чувствительности

Камера позволяет снизить на изображении шумы, появляющиеся в результате использования более высокой чувствительности.

**1** Выберите [Подавл.шум.выс.ISO] в пункте [Подавление шумов] меню  6 и нажмите кнопку .

Появится экран настройки [Подавл.шум.выс.ISO].

**2** Кнопками   выберите установку и нажмите .

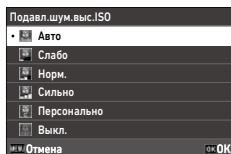

Авто	Автоматическое подавление шумов согласно значению ISO.
Слабо, Норм., Сильно	Подавление шумов включается при заданном значении ISO.
Персонально	Степень подавления шумов регулируется для каждого значения ISO.
Выкл.	Подавление шумов отключено при любом значении ISO.

Появится экран настройки [Подавление шумов].

При выборе установки [Персонально] перейдите к следующему пункту.

В случае выбора любой иной установки переходите к пункту 5.

### 3 Выберите [Персон. настройки] и нажмите ►.

Откроется экран настройки светочувствительности ISO.

### 4 Кнопками ▲▼ выберите чувствительность ISO и кнопками ◀▶ - степень подавления шумов.



### 5 Нажмите кнопку **OK**.

### 6 Дважды нажмите кнопку **MENU**.













### ⚠ Внимание!

- При включенной функции подавления шумов запись изображения может быть более продолжительной.

## Настройка баланса белого

Выполните настройку баланса белого для того, чтобы обеспечить точное воспроизведение белого цвета на снимке.

Если Вас не устраивает цветопередача на снимке, выполните настройку баланса белого.

 Авторежим ББ	Автоматическая настройка баланса белого.
 Мультиавторежим ББ	Камера автоматически оптимизирует баланс белого для участков с разным освещением, когда присутствуют несколько источников света, например, солнечное освещение и вспышка. Функция недоступна в режиме видеозаписи  .
 Дневной свет	Для съемки на улице при солнечной погоде.
 Тень	При съемке в тени.
 Облачность	Для съемки на улице при облачности.
 Люм.свет-дневн.цвет.	Для люминесцентных ламп дневного света.
 Люм.свет-дневн.бел.	Нейтральный белый люминесцентный свет.
 Люм.свет-холод.бел.	Холодный белый люминесцентный свет.
 Люм.свет-тепл.белый	Теплый белый люминесцентный свет.
 Лампа накаливания	Для освещения лампами накаливания.
 STE	Усиление цветовой температуры источника света с целью более яркой цветопередачи.
STE	Используйте эту установку, если хотите подчеркнуть основной цвет объекта.



Ручной баланс белого

Настройка баланса белого вручную. (стр. 72)



Цветовая температура

Настройка цветовой температуры в диапазоне от 2500 до 10000 К. (стр. 73)

3

Съемка изображений

# 1 В режиме съемки нажмите **WB** (▼).

Откроется экран настройки [Баланс белого].

# 2 Кнопками ▲▼ выберите установку.

Если коррекция не требуется, переходите к пункту 6.

Смотрите подробную информацию по пункту [Ручной баланс белого] на стр. 72 и по пункту [Цветовая температура] на стр. 73.

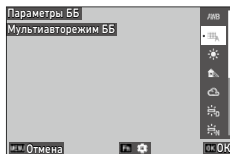

# 3 Нажмите кнопку **Fn**.

# 4 Кнопками ▲▼◀▶ выполните тонкую настройку цвета.

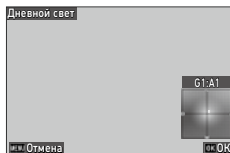

# 5 Нажмите кнопку **OK**.

Опять откроется экран из пункта 2.









## 6 Нажмите кнопку **OK**.

На экране съемки появится символ функции баланса белого.



### **Примечания**-----

- Параметры баланса белого можно также настроить в пункте [Баланс белого] меню  3/  4 3.
- Когда установка [Усреднен.] выбрана для опции [Режим наложения] в пункте [Мультиэкспозиция] на экране настройки [Режим кадров] (стр. 77), работает режим [Авторежим ББ] даже, если выбрана установка [Мультиавторежим ББ].
- Чтобы активировать автоматическую настройку баланса белого, когда задан источник света, выберите установку [Вкл.] в пункте [Точная настр. ББ] меню  3/  4 3.
- Вы можете выбрать тон освещения лампами накаливания, выполнив настройку для опции [Авторежим ББ] в пункте [Автореж. ББ лампа нак.] меню  3/  4 3.

### **Внимание!**-----

- Настройка баланса белого для полностью затемненных объектов может быть некорректной.
- При съемке со вспышкой выберите установку [Авторежим ББ], [Мультиавторежим ББ] или [Ручной баланс белого]. Другие установки могут не обеспечить точную цветопередачу.

## Настройка баланса белого вручную

3

Съемка изображений

- 1** Выберите [Ручной баланс белого] в пункте 2 на стр. 70.
- 2** Наведите камеру на белый объект, например белый лист бумаги, при заданных условиях освещения.
- 3** Нажмите кнопку **DISP**.

Выполнена съемка изображения для настройки баланса белого.

- 4** Кнопками **▲▼◀▶** выполните тонкую настройку цвета в узкой зоне.

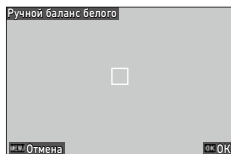

- 5** Нажмите кнопку **OK**.  
Повторно откроется экран настройки [Баланс белого].
- 6** Нажмите кнопку **OK**.  
Повторно откроется экран съемки.

## Настройка цветовой температуры

- 1** Выберите [Цветовая температура] в пункте 2 на стр. 70 и нажмите ►.

Откроется экран настройки [Цветовая температура].

- 2** Кнопками ▲▼ выберите значение.

Возможна настройка цветовой температуры в диапазоне от 2500 до 10000 K с шагом 10 K.

Нажмите **DISP** для тонкой настройки цвета.

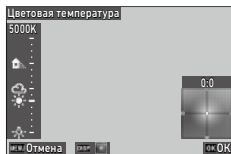

- 3** Нажмите кнопку **OK**.

Повторно откроется экран настройки [Баланс белого].

- 4** Нажмите кнопку **OK**.

Повторно откроется экран съемки.

## Выбор режима кадров

**1** В режиме съемки нажмите (▶).  
Откроется экран настройки [Режим кадров].

**2** Нажмите кнопку ▶.  
Откроется экран [Кадры].  
Относительно режима [Автоспуск] смотрите информацию на стр. 83.

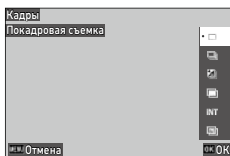
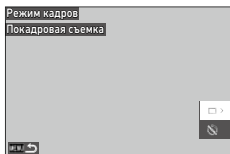

**3** Кнопками ▲▼ выберите режим кадров.

	Съемка одного изображения.	—
 Непрерывная съемка	Непрерывная съемка серии изображений, пока нажата кнопка <b>SHUTTER</b> .	стр. 79
 Брекетинг	Последовательная съемка трех изображений с разным уровнем экспозиции.	стр. 76
 Мультиэкспозиция	Съемка нескольких изображений и объединение их в один снимок.	стр. 77
 Интервальная съемка	Автоматическая съемка изображений с фиксированным интервалом.	стр. 79
 Интервальная мультиэкспозиция	Фотосъемка с заданным интервалом и временем старта с последующим слиянием кадров в одно изображение. Режим позволяет зафиксировать на снимке шлейф движения небесных объектов.	стр. 81

## 4 Нажмите кнопку **OK**.

На экране появится символ режима кадров.

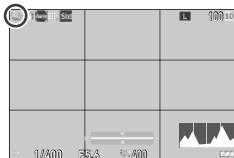

### Примечания

- Режим кадров можно выбрать в пункте [Режим кадров] меню **4**.

## Съемка в непрерывном режиме (Непрерывная съемка)

**1** Выберите [Непрерывная съемка] в пункте 3 на стр. 74.

**2** При отображении экрана съемки нажмите и удерживайте кнопку **SHUTTER**.

Съемка продолжается в течение всего времени пока Вы удерживаете нажатой кнопку **SHUTTER**.

## Съемка с разным уровнем экспозиции (Брекетинг)

- 1** Выберите [Брекетинг] в пункте 3 раздела стр. 74 и нажмите **Fn**.  
Откроется экран детальной настройки параметров.

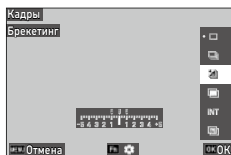

- 2** Кнопками **▲▼◀▶** измените установку.

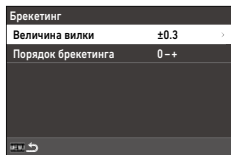

Величина вилки	Выбор диапазона изменения экспозиции от $\pm 0,3$ до $\pm 5,0$ .
Порядок брекетинга	Выбор порядка изменения экспозиции 3 изображений: [0 - +], [- 0 +], [+ 0 -] или [0 + -].

- 3** Нажмите кнопку **MENU**.  
Опять откроется экран [Кадры].
- 4** Нажмите кнопку **OK**.  
Повторно откроется экран съемки.
- 5** Нажмите кнопку **SHUTTER**.  
При однократном спуске затвора выполняется съемка и запись трех изображений с заданным порядком изменения экспозиции.



### Примечания

- При съемке со вспышкой автоматически выполняется экспокоррекция вспышки.

- 1** Выберите [Мультиэкспозиция] в пункте 3 раздела стр. 74 и нажмите **Fn**.

Откроется экран детальной настройки параметров.

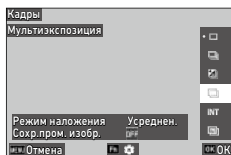

- 2** Кнопками **▲▼◀▶** измените установку.

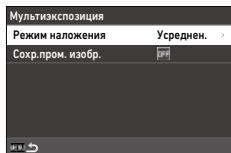

Режим наложения	[Усреднен.]: создает изображение на основе усредненной экспозиции. [Сложение]: создает изображение на основе сложения экспозиции. [Яркий]: создает изображение, заменяя только участки, являющиеся более яркими по сравнению с предыдущим изображением.
Сохран. пром. изобр.	Укажите, можно ли записывать необработанное изображение или изображение в середине обработки. Изображения в середине обработки записываются в формате JPEG.

- 3** Нажмите кнопку **MENU**.  
Опять откроется экран [Кадры].
- 4** Нажмите кнопку **OK**.  
Повторно откроется экран съемки.
- 5** Сделайте первый снимок.

- 6** Для съемки следующего изображения выберите [След. снимок] и затем нажмите **OK**.  
Чтобы переснять изображение, выберите [Повтор. снимок].

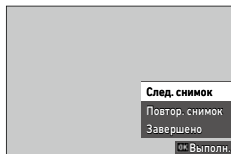

- 7** Сделайте следующий снимок.

Повторите действия пунктов 6 и 7.

Для возврата к предыдущей версии объединенного изображения выберите [Повтор. снимок].

- 8** Чтобы завершить съемку, выберите [Завершено].

Камера записывает изображение, которое является результатом объединения снимков.

**Внимание!**-----

- В режиме мультиэкспозиции невозможно менять настройки следующих функций.
  - [Баланс белого] в меню 3
  - [Режим кадров] в меню 4
  - [Формат файла], [Соотношение сторон], [Поле кадра] и [Разрешение JPEG] в меню 5
  - [Управл. изображением] в меню 6



## Автоматическая съемка с заданным интервалом (Интервальная съемка)

Камера в автоматическом режиме делает несколько снимков с заданным интервалом времени.

### 1 Выберите [Интервальная съемка] в пункте 3 стр. 74 и нажмите **Fn**.

Откроется экран детальной настройки параметров.

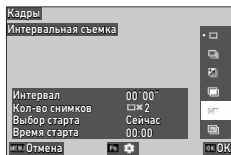

### 2 Кнопками ▲▼◀▶ измените установку.

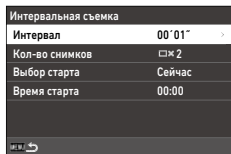

Интервал	Установка интервала съемки на минимальное время или в диапазоне до 60 минут.
Кол-во снимков	Выбор количества снимков: [∞] или от [2] до [99].
Выбор старта	Выбор момента начала съемки: мгновенно или в заданное время.
Время старта	Выбор времени, когда в пункте [Выбор старта] задана установка [Время].

### 3 Нажмите кнопку **MENU**.

Опять откроется экран [Кадры].

### 4 Нажмите кнопку **OK**.

Повторно откроется экран съемки.

### 5 Нажмите кнопку **SHUTTER**.

Если в пункте [Выбор старта] выбрано [Сейчас], будет выполнена съемка первого кадра. В случае выбора установки [Время] съемка начнется в указанное время.

Для отмены съемки нажмите **OK**.

**Внимание!**-----

- При некоторых параметрах съемки время записи изображения может превышать заданный интервал.
- Если установлен короткий интервал времени, параметры экспозиции первого снимка могут быть применены к следующим снимкам серии.
- Интервальная съемка прекращается при изменении экспозиционного режима и при выключении камеры.

**Примечания**-----

- Для каждой сессии интервальной съемки создается отдельная папка, в которую записываются полученные изображения.
- Если съемка выполняется с функцией «Фиксированный фокус/полное нажатие», когда в пункте [Фокус] (стр. 57) меню  1 выбрана установка [Ручной фокус], [Фиксированный] или [ $\infty$ ], фокус фиксируется по первому кадру.
- Пере началом записи видео установите полностью заряженный аккумулятор или используйте для питания камеры сетевой адаптер (D-AC166).

## Съемка небесных объектов (Интервальная мультиэкспозиция)

### 1 Закрепите камеру на штативе и сделайте тестовый снимок.

Настройте экспозицию, выберите режим фокусировки и баланса белого и проверьте композицию кадра. Объединение снимков будет выполняться с заданными параметрами экспозиции.

### 2 Выберите [Интервал.мультиэксп.] в пункте 3 стр. 74 и нажмите **Fn**.

Откроется экран детальной настройки параметров.

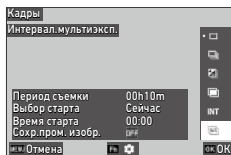

### 3 Кнопками **▲ ▼ ◀ ▶** измените установку.

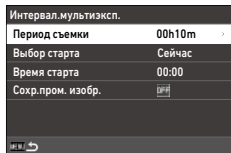

Период съемки	Выбор продолжительности съемки: [∞] или значение в диапазоне от 10 минут до 24 часов.
Выбор старта	Выбор момента начала съемки: мгновенно или в заданное время.
Время старта	Выбор времени, когда в пункте [Выбор старта] задана установка [Время].
Сохран. пром. изобр.	Укажите, можно ли записывать необработанное изображение или изображение в середине обработки. Изображения в середине обработки записываются в формате JPEG.

### 4 Нажмите кнопку **MENU**.

Опять откроется экран [Кадры].

### 5 Нажмите кнопку **OK**.

Повторно откроется экран съемки.

## 6 Сделайте первый снимок.

Выполняется последовательная съемка изображений с минимальным интервалом.

Для оценки изображений в текущий момент времени подождите наполовину кнопку **SHUTTER**.

Если кнопку спуска **SHUTTER** нажать до упора, скомпонованный на данный момент снимок будет сохранен, и съемка в этом же режиме будет продолжена с нового снимка.

Для отмены съемки нажмите **OK**.



### Внимание!

- Если в момент экспонирования нажать **OK** или нажать до упора кнопку **SHUTTER**, этот снимок не будет добавлен к итоговому изображению.
- Интервальная съемка прекращается при изменении экспозиционного режима и при выключении камеры.
- Автофокусировка не работает для второго и последующих снимков.
- Функция [Подавл.шум.дл.выд.] в пункте [Подавление шумов] меню 6 и функция [Shake Reduction] в меню 7 отключены.



### Примечания

- Для каждой сессии интервальной мультиэкспозиции создается отдельная папка, в которую записываются полученные изображения.
- Установки следующих параметров фиксируются по первому изображению:
  - чувствительность ISO, выдержка и диафрагма, когда выбран режим ISO AUTO
  - установка баланса белого, когда выбран режим [Авторежим ББ].
- При съемке в темноте используйте внешний видоискатель (GV-1/GV-2).

## Использование автоспуска

Во всех режимах кадров кроме [Непрерывная съемка] доступна функция [Автоспуск].  
Время задержки может составлять [10 сек] или [2 сек].

Во время работы таймера автоспуска мигает лампочка вспомогательной подсветки автофокуса.

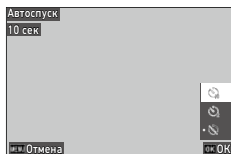

### Примечания

- В режимах [Интервальная съемка] и [Интервал.мультиэксп.] функцию автоспуска можно применить только к первому снимку. Если в пункте [Выбор старта] задана установка [Время], съемка с автоспуском невозможна.
- Можно отключить мигание лампочки подсветки автофокусировки во время работы таймера автоспуска. (стр. 129)

# Конфигурирование параметров съемки

## Параметры фотосъемки

Выберите формат записи снимков в пункте [Параметры съемки] меню 5.

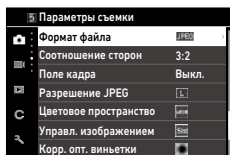

3

Съемка изображений

Формат файла	[JPEG] [RAW]: запись RAW изображения (формат DNG). [RAW+JPEG]: запись RAW изображения одновременно с JPEG изображением размера L.
Соотношение сторон	[3:2], [1:1]
Поле кадра	[35mm], [50mm], [Выкл.]
Разрешение JPEG	[L], [M], [S], [XS]
Цветовое пространство	[sRGB], [AdobeRGB]



### Примечания

- При выборе в пункте [Соотношение сторон] установки [1:1], черная полоса(-ы) отображаются в правой и в левой части экрана.
- Эта функция может быть зарегистрирована для [Настр.режима регул.] или [Настройка кнопки Fn] в меню 2. (стр. 121, стр. 123)  
Вы сможете легко переключать формат файла, если выберете опцию [JPEG → RAW] или [JPEG → RAW+] в пункте [Настройка кнопки Fn].



### Съемка RAW изображений

- RAW изображения можно записывать в формате JPEG, выполнив настройку в пункте [Обработка RAW] меню 2. (стр. 100)
- Указанные ниже функции и настройки не отображаются в RAW изображениях. Они применяются после преобразования RAW изображения в формат JPEG с помощью функции [Обработка RAW] в меню 2.
  - Управление изображением
  - Компенсация теней

При выборе установки [RAW+JPEG] указанные выше функции применяются только в изображении JPEG.



### Поле кадра

- Когда в пункте [Поле кадра] выбрано [35mm] или [50mm], угол обзора меняется с 28 мм (установка по умолчанию, эквивалент формата 35 мм) на 35 мм или 50 мм, и соответственно меняется поле изображения.
- После настройки опции [Поле кадра] применяются ограничения к параметру [Разрешение JPEG].

Поле кадра	Разрешение JPEG
35mm	Когда выбрано [L]: запись изображений с установкой [M].
50mm	Когда выбрано [L] или [M]: запись изображений с установкой [S].

## Параметры видеозаписи

Выберите формат записи видео в пункте [Параметры видео] меню 5.

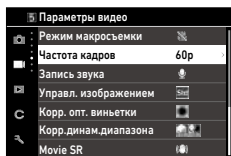

Частота кадров	[60p], [30p], [24p]
Запись звука	[Вкл.], [Выкл.]

## Настройка тона и коррекция изображения

### Использование фильтра ND

В пункте [Фильтр ND] меню 2/ 2 можно указать, всегда ли использовать при съемке встроенный фильтр нейтральной плотности ND.

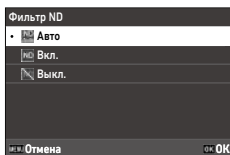

Авто	В зависимости от условий освещения данная функция работает или остается незадействованной. Когда используется фильтр ND, его символ появляется на экране съемки при поджатии кнопки спуска <b>SHUTTER</b> . Установка [Авто] недоступна в режиме видеозаписи  1.
Вкл.	Фильтр ND используется всегда. Его символ отображается на экране режима съемки.
Выкл.	Фильтр ND не используется.



#### Примечания

- Эта функция может быть зарегистрирована в пункте [Настройка кнопки Fn] меню **C** 2. (стр. 123)

### Уменьшение цветного муара на изображении (Имитатор фильтра AA)

Функция [Имитатор фильтра AA] в меню 4 позволяет уменьшить цветной муар на изображении, создавая имитацию применения низкочастотного фильтра. Доступны установки [Сильно], [Слабо] и [Выкл.].

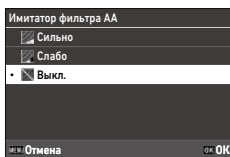











#### Внимание!

- Данная функция может быть неэффективна при съемке на коротких выдержках и при использовании вспышки.



## Съемка с визуальными эффектами (Управление изображением)

В камере предлагаются разнообразные функции для съемки изображений с разным уровнем насыщенности и контраста. Вы можете выполнять тонкую настройку тона изображения для создания неповторимых снимков.

 Стандартный	Съемка со стандартным уровнем качества.
 Яркое	Создание ярких снимков с хорошей резкостью.
 Однотонное	Съемка в черно-белых тонах.
 Мягкое однотонное	Черно-белое изображение в более мягких тонах.
 Жесткое однотонное	Черно-белое изображение в более резких тонах.
 Высококонтраст. 4/6	Съемка черно-белого изображения с повышенным контрастом. Позволяет получить эффект зернистости, как при использовании высокочувствительной фотопленки в пленочных фотокамерах или обработки фотопленки с повышением чувствительности.
 Позитивная пленка	Съемка с высокой насыщенностью, создающая эффект позитивной пленки (слайда).
 Удержание серебра	Эффект Bleach Bypass (удержание серебра) создает изображения с низкой насыщенностью и высоким контрастом.
 Ретро	Фотосъемка с эффектом старины.
 Тон HDR	Создается эффект рисунка красками с усиленным контрастом.
 Пользовательское1 Пользовательское2	Можно зарегистрировать две установки.

# 1 Выберите пункт [Управл. изображением] в меню 6/ 6 и нажмите кнопку .

Откроется экран функции [Управл. изображением].

# 2 Кнопками выберите изображение.

Если изменение параметров не требуется, перейдите к пункту 6.

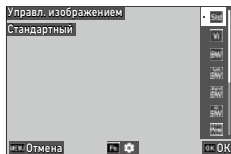

# 3 Нажмите кнопку Fn.

Откроется экран детальной настройки параметров.

# 4 Кнопками измените установку.

Набор параметров для настройки зависит от выбранного изображения.

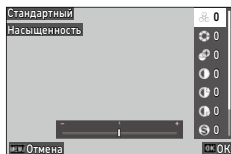

# 5 Нажмите кнопку OK.

Опять откроется экран из пункта 2.

# 6 Нажмите кнопку OK.

# 7 Нажмите кнопку MENU.

На экране съемки появится символ функции.

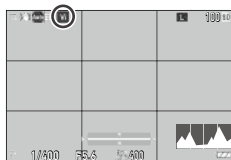

## Внимание!

- Опции [Мягкое однотонное] и [Тон HDR] недоступна в режиме видео .
- Функция [Управление изображением] не применяется к RAW изображениям. Ее можно использовать, выполнив операцию [Обработка RAW] в меню 2. (стр. 100)



## Примечания

- Эта функция может быть зарегистрирована для [Настр.режима регул.] или [Настройка кнопки Fn] в меню 2. (стр. 121, стр. 123)

## Коррекция оптического виньетирования

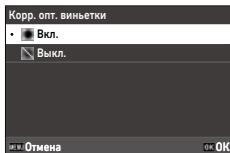

Функция [Корр. опт. виньетки] в меню 6/6 позволяет снизить оптическое виньетирование, причиной которого являются особенности объектива.

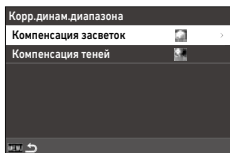

## Коррекция диапазона тонов (Коррекция динамического диапазона)

Применение функции [Корр. динам. диапазона] в меню 6/6 создает эффект расширения диапазона градации оттенков, выравнивая переходы цвета на затемненных и засвеченных участках.



 Компенсация засветок	Доступны установки [Авто], [Вкл.] и [Выкл.]. Установка [Вкл.] недоступна в режиме видеозаписи 6.
 Компенсация теней	Доступны установки [Авто], [Слабо], [Норм.], [Сильно] и [Выкл.].





### Внимание!

- Когда в пункте [Компенсация теней] выбрано [Сильно], на изображении могут быть заметны шумы.
- При значении чувствительности менее ISO 200 применение функции [Компенсация засветок] неэффективно.

## Повышение четкости изображения

Для автоматического повышения четкости изображения используйте указанные ниже функции.

По умолчанию обе функции включены.



Режим фотосъемки	Функция [Shake Reduction] в меню  7
Режим видеозаписи	Функция [Movie SR] в меню  7

3

Съемка изображений





### Примечания

- Если опция [Shake Reduction] назначена в пункте [Настройка кнопки Fn] меню  2, ее можно включать и выключать одним нажатием кнопки. (стр. 123)
- При выборе установки [Автоспуск] в пункте [Режим кадров], функция [Shake Reduction] автоматически выключается. Чтобы зафиксировать для нее установку [Вкл.], выберите [Запрет автовыкл. SR] в пункте [Автовыключение SR] меню  7.

### Использование функций воспроизведения

Функции воспроизведения можно настроить в меню  или на экране настройки функций этого режима.

Для вызова экрана функций воспроизведения в режиме воспроизведения нажмите кнопку . На открывшемся экране можно выполнять настройки пунктов меню  1/  2.



#### **Внимание!**-----

- Функции воспроизведения, которые нельзя применить к изображению на экране, недоступны для выбора.

# Изменение метода воспроизведения

## Отображение группы снимков



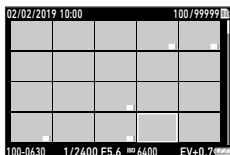

Вы можете вывести на экран сразу несколько изображений в виде эскизов.

- 1** В режиме одиночного воспроизведения (дисплей одного изображения) однократно поверните влево первый селектор выбора .

На экране появится группа изображений.



Доступны следующие операции.



	Перемещение рамки выбора.
	Переключение между дисплеем 20 эскизов и 48 эскизов.
	Удаление выбранных кадров.
	Вызов экрана настроек функций воспроизведения.

- 2** Нажмите кнопку **OK**.

Выбранное изображение выводится на экран в режиме одиночного воспроизведения.







### Примечания

- Изображения отображаются в порядке, определяемом датой и временем съемки. Порядок воспроизведения можно изменить в пункте [Номер файла] раздела [Порядок воспроизв.] меню  3.
- Если при отображении экрана группы снимков выбрать в меню  1 функцию [Удалить], [Защитить] или [Передача файлов], она будет применена сразу ко всем отображаемым снимкам.

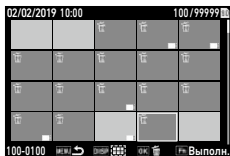
**1** На экране из пункта 1 раздела «Отображение группы снимков» (стр. 92) нажмите кнопку .

**2** На экране эскизов выберите требуемые изображения.



	Перемещение рамки выбора.
	Выбор/отмена выбора изображения.
	Выбор первого и последнего изображений в диапазоне.

**3** Нажмите кнопку .

Появляется экран подтверждения удаления.

**4** Выберите [Выполн.] и нажмите .

Выбранные изображения удалены.



### Примечания

- Защищенные снимки недоступны для выбора.
- Используйте этот же метод выбора нескольких изображений для следующих функций:
  - Защита от удаления (стр. 97)
  - Передача файлов (стр. 99)

Откройте меню  или экран настройки функций воспроизведения, как описано в пункте 1 раздела «Отображение группы снимков» (стр. 92), и выберите функцию.

## Воспроизведение изображений с поворотом

При просмотре изображения доступна функция поворота.

- 1** Выберите [Поворот изображения] в меню **1** или на экране функций воспроизведения и нажмите **▶**.
- 2** Выберите направление поворота и нажмите кнопку **OK**.

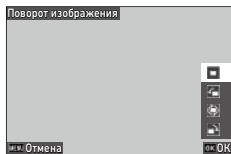

### Примечания

- При воспроизведении изображение выводится на экран согласно положению камеры при съемке. Когда функция [Автоповорот изобр.] в меню **3** выключена, ориентация изображения при просмотре не меняется независимо от установки [Поворот изображения].



### Внимание!

- Поворот невозможен, когда включен переключатель защиты карты памяти, и для следующих изображений:
  - видеозаписи
  - если изображение защищено



## Подключение камеры к видеоустройству

Подключите к камере видеоустройство, например телевизор, и вы сможете оценить изображение на большом экране при съемке в режиме Live View или в режиме воспроизведения.

Приобретите кабель, соответствующий выходному разъему видеосигнала устройства.

**1** Выключите видеоустройство и фотокамеру.

**2** Откройте отсек разъемов камеры и подсоедините кабель в USB разъем.

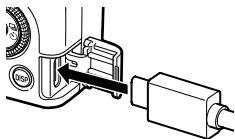

**3** Подсоедините другой конец кабеля-переходника к входному разъему видеоустройства.

Подробную информацию о подключении смотрите в инструкции к видеоустройству.

**4** Включите видеоустройство и фотокамеру.

### **Внимание!** -----

- В режиме соединения камеры с видеоустройством ее экран выключен.
- Звук видеозаписи выводится на видеоустройстве. Громкость регулируется также на видеоустройстве.

### **Примечания** -----

- USB разъем камеры (USB тип C) поддерживает стандарт DisplayPort.
- Для вывода изображений на устройство с разъемом HDMI® используйте адаптер USB (тип C)-HDMI®. Некоторые адаптеры несовместимы с данной камерой.

## Работа с файлами изображений

### Удаление файлов

- 1** Выберите [Удалить] в меню **1** или на экране функций воспроизведения.
- 2** Выберите опцию [Удалить 1 изоб.] или [Удал.все изобр.].  
В случае выбора опции [Удалить 1 изоб.] кнопками ◀▶ выберите изображение.

Для снимков с установкой [RAW+JPEG] в пункте [Формат файла] можно выбрать удаляемый формат.

Когда выбрана функция [Удал.все изобр.], нельзя выбрать формат файла для удаления.

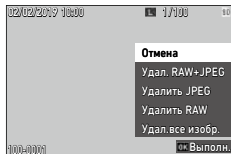

- 3** Нажмите кнопку **OK**.  
Изображение удалено.

Повторите операции пунктов 2 и 3 для удаления другого изображения.  
Чтобы завершить удаление изображений, выберите [Отмена].

## Защита изображений от удаления

Вы можете включить функцию защиты изображений от случайного удаления.

**1** Выберите [Защитить] в меню **1** или на экране функций воспроизведения.

**2** Выберите [Защит. 1 изобр.] или [Защ. все изобр.].

В случае выбора опции [Защит. 1 изобр.] кнопками **◀▶** выберите изображение.

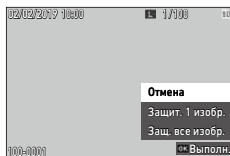

**3** Нажмите кнопку **OK**.

В случае выбора опции [Защит. 1 изобр.] функция защиты включена для выбранного изображения.

Для включения защиты другого изображения повторите операции пунктов 2 и 3.

После выбора опции [Защ. все изобр.] выберите [Защитить] или [Снять защиту]. Эта операция будет применена ко всем изображениям.

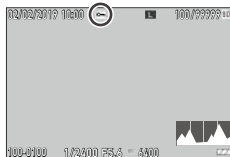

### Примечания

- Для отмены защиты изображения повторно выполните настройки в пункте [Защита от удаления].





### Внимание!

- При выполнении операции, включаемой в пункте [Форматирование] меню **1**, удаляются также защищенные изображения.

## Копирование записей из встроенной памяти на карту памяти

Можно копировать снимки и видеозаписи из встроенной памяти на карту памяти.

**1** Вставьте карту памяти.

**2** Выберите [Копировать изображ.] в меню  1 или на экране функций воспроизведения и нажмите .

**3** Выберите [Выполн.] и нажмите **OK**.

Снимки и видеозаписи из встроенной памяти копируются в новую папку.



### **Внимание!**-----

- Если на карте памяти недостаточно свободного места для копирования записей, на экране появится соответствующее предупреждение.
- Копирование записей с карты памяти во встроенную память невозможно.

## Пересылка изображений

Выберите изображения для пересылки на устройство коммуникации и выполните настройки передачи. При включении соединения камеры с коммуникатором по сети LAN, автоматически включается передача данных.

**1** Выберите [Передача файлов] в меню **1** или на экране функций воспроизведения.

**2** Выберите [Перед. 1 изобр.].

Кнопками ◀▶ выберите изображение.

Для снимков с установкой [RAW+JPEG] в пункте [Формат файла] можно выбрать формат пересылаемого изображения.

**3** Нажмите кнопку **OK**.

Выполнена настройка передачи изображения.

Для пересылки другого изображения повторите операции пунктов 2 и 3.

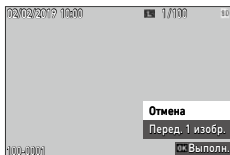

### Примечания

- Чтобы отменить параметры передачи записей, повторно выполните настройки в пункте [Передача файлов].
- Подробную информацию о настройке беспроводного соединения между камерой и коммуникатором смотрите в разделе «Работа камеры со смарт-устройством» (стр. 111).

## Редактирование и обработка изображений

Вы можете использовать различные функции редактирования изображений и записывать результат в новый файл.



### Внимание!

- Функции редактирования и обработки применимы только к изображениям JPEG, полученным с помощью данной камеры ([Обработка RAW] - только для RAW изображений). Снимки, извлеченные из видеозаписи, не подлежат редактированию и обработке этими функциями. При многократном редактировании изображения его качество снижается.

4

## Обработка RAW изображений

Вы можете преобразовывать RAW изображения в формат JPEG и записывать их в новые файлы. Можете применить различные настройки, такие как [Баланс белого] и [Управл. изображением], и сохранить их.

1

Откройте RAW изображение в режиме воспроизведения

2

Выберите [Обработка RAW] в меню 2 или на экране функций воспроизведения и нажмите **OK**.

Откроется окно [Обработка RAW].

3

Кнопками выберите параметр изображения.

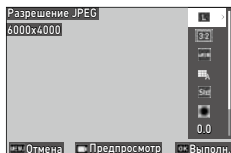

Доступны следующие установки.

- Разрешение JPEG
- Соотношение сторон
- Цветовое пространство
- Баланс белого
- Управление изображением
- Корр. опт. виньетки
- Чувствительность
- Подавление шумов на высокой чувствительности
- Компенсация теней

По умолчанию отображаются установки, выбранные во время съемки.

Вы можете выбирать только доступные для настройки установки.



Включается предварительный просмотр.

#### 4 Нажмите кнопку ►.

Откроется экран детальной настройки параметров.

#### 5 Кнопками ▲▼ выберите установку.

При нажатии кнопки **Fn** для активации параметра [Баланс белого] или [Управл. изображением] открывается экран подробной настройки.

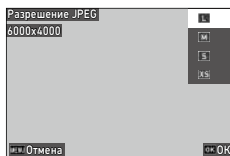

#### 6 Нажмите кнопку **OK**.

Повторно откроется экран настройки параметра.

#### 7 По окончании настройки всех параметров нажмите **OK**.

Выполняется запись нового изображения JPEG.

## Изменение размера изображения

### Изменение количества пикселей (Уменьшить размер)

Функция [Уменьшить размер] в меню **▶ 2** позволяет уменьшить размер JPEG изображения. Вы можете выбрать значение меньше текущей установки [Разрешение JPEG].

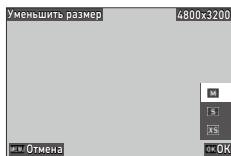

4

Функции в режиме воспроизведения

### Обрезка границ изображения

Вы можете обрезать часть JPEG изображения и записать результат в новый файл.

**1** Выберите [Обрезка границ] в меню **▶ 2** или на экране функций воспроизведения и нажмите **▶**.

**2** Выберите область обрезки изображения.

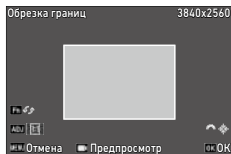

	Перемещает рамку выбора.
Нажать <b>ADJ</b>	Изменение пропорций рамки обрезки (3:2 или 1:1).
	Изменение размера области обрезки.
<b>Fn</b>	Поворот рамки обрезки границ.
	Включается предварительный просмотр.

**3** Нажмите кнопку **OK**.

Кадрованное изображение записывается в новый файл.



## Коррекция засветок/затемненных участков (Регулировка уровней)

Вы можете корректировать яркость и контрастность на различных участках JPEG изображений - засвеченных, затемненных и со средним уровнем освещенности.

**1** Выберите [Регулировка уровней] в меню **2** или на экране функций воспроизведения и нажмите **▶**.

Откроется экран настройки [Регулировка уровней].

**2** Отрегулируйте значение.

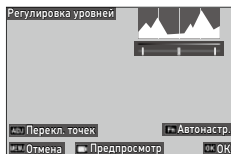

Нажать <b>ADJ</b>	Переключение точек настройки.
<b>◀▶</b> / <b>ADJ</b> влево или вправо	Регулировка значения.
<b>Fn</b>	Выполнение автокоррекции.
<b>OK</b>	Включается предварительный просмотр.

**3** Нажмите кнопку **OK**.

Изображение записывается в новый файл.



### Как выполнять коррекцию

- Перемещайте центральный ползунок для регулировки общей яркости изображения. Сдвиг влево делает картинку ярче. Сдвиг вправо делает ее темнее.



- Для изображений с избыточной экспозицией сдвигайте левый ползунок вправо до момента, когда он достигнет левого края гистограммы. На недоэкспонированных изображениях перемещайте правый ползунок влево до правого края гистограммы.



- Когда пики гистограммы сконцентрированы в центре и изображение имеет низкий уровень контраста, смещайте правый и левый ползунки в края гистограммы.

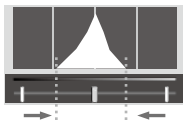

## Коррекция баланса белого

Доступна коррекция баланса белого изображений JPEG.

- 1** Выберите [Регулировка ББ] в меню **2** или на экране функций воспроизведения и нажмите **▶**.  
Откроется экран настройки [Регулировка ББ].

- 2** Отрегулируйте значение.

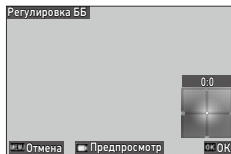



	Перемещение точек настройки.
	Включается предварительный просмотр.

- 3** Нажмите кнопку **OK**.  
Изображение записывается в новый файл.

## Коррекция цветного муара



Вы можете корректировать эффект цветного муара на изображениях.

- 1** Выберите [Коррекц.цвет.муара] в меню  2 или на экране функций воспроизведения и нажмите .

Откроется экран настройки [Коррекц.цвет.муара].

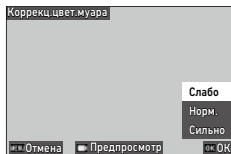
- 2** Отрегулируйте значение.



	Выберите уровень коррекции.
	Включается предварительный просмотр.

- 3** Нажмите кнопку .



Изображение записывается в новый файл.

### **Внимание!**-----

- Эффект от применения данной функции на некоторых изображениях может быть некорректным.
- Применение функции [Коррекц.цвет.муара] может вызвать некоторую потерю яркости цвета.



## Изменение уровня качества изображения

Вы можете изменять уровень качества изображений JPEG.

- 1** Выберите [Измен. баз. парам.] в меню  2 или на экране функций воспроизведения и нажмите .  
Откроется экран настройки [Измен. баз. парам.].

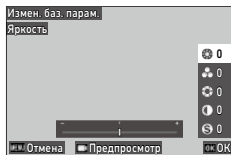
- 2** Отрегулируйте значение.





	Выбор параметра [Яркость], [Насыщенность], [Цветовой тон], [Контраст] или [Резкость].
	Выбор значения ( $\pm 4$ ).
	Включается предварительный просмотр.

- 3** Нажмите кнопку .  
Изображение записывается в новый файл.

## Редактирование видео

Доступны функции обрезки видеозаписи и разделения на сегменты с последующей записью результатов в новые файлы.

- 1 Выберите [Редактор видео] в меню  2 или на экране функций воспроизведения и нажмите .

Откроется экран [Редактор видео].

- 2 Выберите [Обрезать] или [Разделить] и нажмите **OK**.

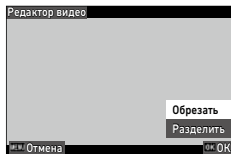



Обрезать	Записывает в новый файл сегмент видеозаписи в заданных границах.
Разделить	Разделение видеозаписи на два сегмента в указанной точке разделения и запись в новые файлы.

- 3 Выберите начало и конец сегмента видеозаписи или точку разделения.

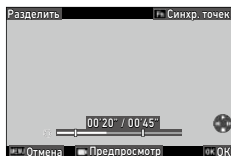
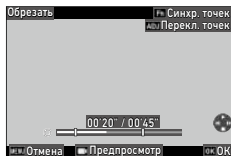
Вы можете воспроизводить и включать паузу видеозаписи так же, как делаете это при обычном просмотре видео.



Доступны также следующие операции.

Нажать <b>ADJ</b>	[Обрезать]: переключение между начальной и конечной точками.
	[Обрезать]: перемещение начальной или конечной точки. [Разделить]: перемещение точки разделения.
<b>Fn</b>	[Обрезать]: перемещение начальной или конечной точки в точку воспроизведения. [Разделить]: перемещение точки разделения в точку воспроизведения.
	Включается предварительный просмотр.

## 4 Нажмите кнопку **OK**.

Отредактированное видео записывается в новый файл.

## Работа камеры с компьютером

Подсоедините камеру к компьютеру через USB кабель.

- 1** Выключите камеру.
- 2** Откройте отсек разъемов в камере и подсоедините USB кабель в USB разъем.

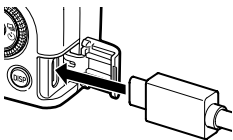

- 3** Подключите USB кабель в USB разъем на компьютере.

Камера включается в режиме воспроизведения.

Компьютер распознает камеру как внешнее устройство.

Файлы с карты памяти отображаются в случае, если карта установлена в камере. Если карта памяти отсутствует, отображаются файлы из встроенной памяти камеры.

- 4** Скопируйте изображения в компьютер.

- 5** Отключите камеру от компьютера по завершении операции копирования файлов.

- 6** Отсоедините USB-кабель от камеры.

### **!** *Внимание!*

- Не отсоединяйте USB-кабель во время копирования файлов.
- При низком уровне заряда аккумулятора процесс распознавания камеры компьютером может быть более продолжительным.
- При подключении к компьютеру с операционной системой Mac невозможна передача файлов изображений размером 4 Гб и более.

### **!** *Примечания*

- Когда камера подключена к компьютеру, она распознается как внешнее устройство «RICOH GR III».
- В режиме подключения камеры к компьютеру ее аккумулятор заряжается и камера выключается.
- Смотрите в разделе «Операционная среда» (стр. 152) системные требования к компьютеру для подключения камеры.



## Работа камеры со смарт-устройством

Вы можете управлять камерой со смарт-устройства (коммуникатора) и просматривать на его экране изображения, записанные в камере, или пересылать их в устройство, подключив эти устройства напрямую по Bluetooth® или по беспроводной сети LAN и используя приложение «Image Sync».



### Примечания

- Для передачи изображений в смарт-устройство выполните операции в пункте [Передача файлов] меню 1. (стр. 99) Изображения могут также автоматически пересылаться после съемки. (стр. 116) При пересылке изображений выполняется соединение камеры с коммуникатором по сети LAN.
- Тип соединения, Bluetooth® или беспроводная сеть LAN, переключается с помощью приложения Image Sync.
- Перед подключением камеры к коммуникатору ознакомьтесь с его инструкцией по эксплуатации и с информацией на сайте приложения Image Sync. (стр. 116).



### Внимание!

- Функция Bluetooth® недоступна в следующем случае:
  - в режиме подключения камеры к видеоустройству
- Функция соединения по сети LAN недоступна в следующих случаях:
  - в режиме видео
  - в режиме USB соединения
  - в режиме подключения камеры к видеоустройству
- При использовании смарт-устройства с операционной системой iOS невозможна передача изображений размером 4 Гб и более.

## Подключение коммуникатора через Bluetooth®

- 1 Включите функцию Bluetooth® на коммуникаторе.
- 2 Выберите пункт [Настройка Bluetooth] в меню  6 и нажмите кнопку .

Откроется экран [Настройка Bluetooth].

- 3 Выберите [Режим действия] и нажмите .

- 4 Выберите [Всегда включено] или [Питание всегда вкл.] и нажмите кнопку **OK**.

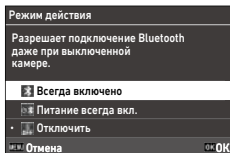

- 5 Выберите [Сопряжение] и нажмите кнопку .

- 6 Выберите [Установить сопряж.] и нажмите **OK**.

В камере включается ожидание установки сопряжения и на экране появляются [Имя устройства] и [Пароль] камеры.

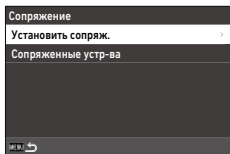

- 7 В списке устройств на экране коммуникатора выберите название камеры и введите код аутентификации.

Включено соединение между камерой и коммуникатором.

В режиме соединения камеры с коммуникатором через Bluetooth® иконка на экране отображает статус соединения.





## Внимание!

- Для подключения смарт-устройства с операционной системой iOS используйте приложение Image Sync. Подробную информацию о приложении Image Sync смотрите в разделе «Управление камерой через смарт-устройство» (стр. 116).
- Помните, что когда в пункте 4 выбрано [Питание всегда вкл.], присутствует фоновое радиочастотное излучение камеры даже, если она выключена.
- Не включайте функцию Bluetooth® в местах, где использование беспроводной связи запрещено или ограничено, например, в самолете.
- При использовании функции Bluetooth® следует соблюдать местное законодательство, регламентирующее правила радиосвязи.





## Примечания

- После установки сопряжения устройств в следующий раз камеру можно подключить к коммутатору по Bluetooth®, только выполнив операции пунктов 1 - 4.
- Для просмотра всех сопрягаемых устройств выберите [Сопряженные устр-ва] на экране в пункте 6. Чтобы отменить установку сопряжения устройств, нажмите **Fn** на экране. Можно установить сопряжение не более шести смарт-устройств.
- Выбрав [Информация о соедин.] в пункте 3, вы увидите название камеры [Имя устройства].
- Если Вам не удалось установить сопряжение устройств в камере, выполните его в коммутаторе.
- Если в пункте 4 было выбрано [Всегда включено], Вы можете установить в подпункте [Передача с выкл. пит.] пункта [Связь со смартфоном] меню 6, надо ли пересылать изображения, когда камера выключена. (стр. 116)

## Настройка беспроводного соединения LAN

При включении камеры функция беспроводного соединения LAN выключена. Включите ее одним из указанных ниже способов.

- Настройка в меню камеры (стр. 114)
- Нажатие и удержание кнопки  (стр. 115)
- Нажатие и удержание кнопки  (стр. 115)



### Примечания

- Когда функция LAN включена, на экране отображается статус соединения LAN.
- Даже после активации функции соединения LAN она опять отключается после выключения и последующего включения камеры.





### Внимание!

- Не включайте функцию соединения LAN в местах, где использование беспроводной связи запрещено или ограничено, например, в самолете.
- При использовании функции соединения LAN следует соблюдать местное законодательство, регламентирующее правила радиосвязи.

## Настройка в меню камеры

1

Выберите пункт [Настр. беспров. сети] в меню  6 и нажмите кнопку .

2

Выберите [Режим действия] и нажмите .

3

Выберите [Вкл.] и нажмите **OK**.

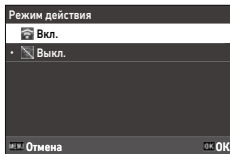

### Примечания

- Выберите [Информация о соедин.] в пункте 2, чтобы вывести на экран такие параметры камеры, как [SSID], [Пароль] и [MAC-адрес]. Для сброса идентификатора SSID и пароля на заводские установки нажмите **Fn**.
- Вы можете посмотреть знаки сертификации беспроводного соединения LAN в пункте [Знаки сертификации] меню  8. (стр. 2)

## Нажатие и удержание кнопки видео/беспроводной связи

### 1 Нажмите и удерживайте кнопку .

Камера сгенерирует звуковой сигнал, и на экране съемки появится иконка сети LAN.

Для отключения функции соединения LAN повторно нажмите и удерживайте кнопку .

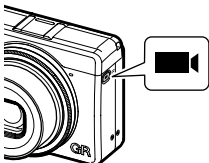

## Нажатие и удержание кнопки воспроизведения

Функцию соединения LAN можно активировать, включив камеру в режиме воспроизведения.

### 1 Когда камера выключена, нажмите и удерживайте кнопку до звукового сигнала.

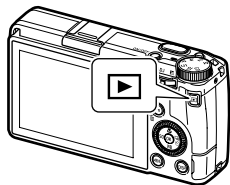

Камера включится в режиме воспроизведения с активной функцией соединения по сети LAN.



5

Обмен файлами и изображений

### **Внимание!**-----

- При включении функции LAN с помощью кнопки  камера не переключается в режим съемки даже при нажатии кнопки спуска. Для выполнения съемки и других операций выключите камеру кнопкой  и снова включите, нажав на кнопку питания.

## Управление камерой через смарт-устройство

При подключении камеры к коммуникатору через Bluetooth® или по сети LAN и использовании приложения «Image Sync» доступны следующие функции.

Remote Capture/ Дистанц. управление съемкой	Экран съемки камеры выводится на дисплей коммуникатора, с помощью которого вы можете настраивать параметры экспозиции и съемки.
Image View/Просмотр изображения	Просмотр на экране коммуникатора изображений, записанных в камере, и их импорт в смарт-устройство.
Time Synchronization/ Синхронизация по времени	Синхронизация показаний даты и времени камеры и смарт-устройства.

5

Обмен файлами изображений

Приложение «Image Sync» поддерживается платформами iOS и Android™. Оно доступно для скачивания через сервисы App Store и Google Play™. Подробную информацию о поддержке операционных систем смотрите на сайте загрузки приложения.



### Примечания

- Подробную информацию о подключении камеры к коммуникатору и приложении Image Sync смотрите на сайте:

<https://www.ricoh-imaging.co.jp/english/products/app/image-sync2/>

- Установите приложение Image Sync на смарт-устройстве и используйте его для управления камерой и корректировки показаний даты и времени в камере.
- Следующие настройки доступны в пункте [Связь со смартфоном] меню 6.

Сохранять геоинф.	Запись к изображениям данных геолокации смарт-устройства.
Автопередача изобр.	Автоматическая пересылка изображений на смарт-устройство сразу после съемки. При этом можно выбрать формат передаваемых файлов.
Передача с выкл. пит.	Настройка правила о том, надо ли продолжать пересылку изображения при выключении камеры, когда передача еще не завершена.

- Когда в камере работает соединение по Bluetooth®, функция соединения LAN автоматически включается и выключается в зависимости от ситуации.

## Сохранение часто используемых установок

Вы можете сохранить до шести часто используемых установок и назначить их для положений селектора режимов **U1**, **U2** и **U3**, чтобы обеспечить быстрый доступ к ним в процессе съемки.

Можно сохранить следующие параметры:

- Экспозиционный режим
- Величина экспокоррекции
- Установки меню **C** 2 и установка пункта [Тип сетки] меню **C** 3
- Установки меню **3** / **4** / **5** (за некоторым исключением)

## Сохранение установок

Можно сохранить до шести параметров.

**1** Выберите экспозиционный режим и все необходимые настройки для сохранения.

**2** Выберите пункт [Сохранить настройки] в меню **C** 1 и нажмите кнопку **▶**.

Откроется экран [Сохранить настройки].

**3** Выберите ячейку от [BOX1] до [BOX6] и нажмите **OK**.

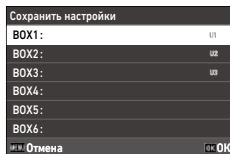
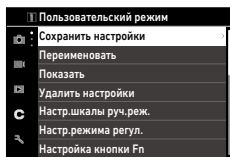

#### 4 Выберите, надо ли ввести название ячейки (Вох), и нажмите кнопку **OK**.

В случае выбора установки [Отмена] переходите к пункту 7.  
Если выбрано [Введите имя], откроется экран ввода текста.

#### 5 Введите название ячейки (Вох).

Возможен ввод до 32 однобайтовых букв или символов.



Доступны следующие операции.

	Перемещение курсора выбора текста.
	Перемещение курсора выбора текста вверх и вниз.
	Перемещение курсора выбора текста вправо и влево.
	Ввод выбранного символа на место курсора выбора текста.

Для этих операций можно использовать сенсорный экран.

#### 6 После ввода текста переместите курсор выбора текста на и нажмите кнопку **OK**.

Появится экран подтверждения.

#### 7 Проверьте сохраняемую установку и нажмите **OK**.

Повторно откроется экран меню **C 1**.



#### Примечания

- Если Вы не введете название ячейки, в качестве названия будет сохранены текущие показания даты и времени.
- Для смены названия выберите [Переименовать] в меню **C 1**.
- Чтобы удалить записанную установку, выберите [Удалить настройки] в меню **C 1**.



## Назначение установки селектору режимов

Далее Вы можете назначить селектору режимов сохраненные установки.

**1** Выберите [Показать] в меню **C 1** и нажмите ►.

Откроется экран [Показать].

**2** Выберите положение селектора режимов, **USER1 (U1)**, **USER2 (U2)** или **USER3 (U3)**, и нажмите ►.

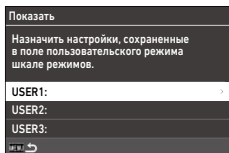

**3** Выберите ячейку от [BOX1] до [BOX6] и нажмите **OK**.

Выбранная установка назначена селектору режимов.

Опять откроется экран из пункта 2.

### 1 В режиме съемки установите селектор режимов в положение **U1**, **U2** или **U3**.

На экране появится пояснение к установленному режиму.

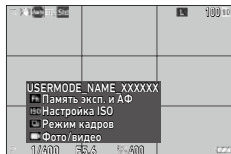

### 2 Измените параметры по своему желанию.

Чтобы изменить экспозиционный режим, выберите [Режим экспозиции] в меню 2.

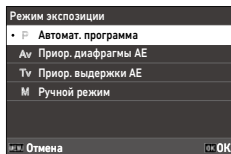

#### Примечания

- Установка, которую Вы изменили в пункте 2, не сохраняется в камере. При повороте селектора режимов происходит сброс установки на записанное значение. Чтобы изменить сохраненную установку, повторно выполните ее настройку в пункте [Сохранить настройки].
- Если изменилась установка в ячейке, назначенной селектору режимов, это изменение применяется к селектору.

# Персонализация функций кнопок

## Назначение функций рычажку ADJ.

Можно изменять установки для режима «ADJ. mode/ Режим регулировки», оперативный доступ к которым осуществляется нажатием на рычажок **ADJ**. Вы можете назначить любые пять из перечисленных ниже функций съемки (квадратными скобками отмечены установки по умолчанию).

- Выкл.
- Фокус [Настройка2]
- Фокус. расст. фикс. фокуса
- Формат файла [Настройка4]
- Соотношение сторон
- Разрешение JPEG
- Экспозамер [Настройка3]
- Настройка ISO
- Режим вспышки
- Экспокоррекция вспышки
- Кадры
- Автоспуск
- Управление изображением [Настройка1]
- Экспозиция в руч. режиме одним нажатием
- Дисплей на улице [Настройка5]

**1** Выберите пункт [Настр.режима регул.] в меню  **2** и нажмите кнопку .

Откроется экран [Настр.режима регул.].

**2** Выберите пункт в диапазоне [Настройка1] - [Настройка5] и нажмите .

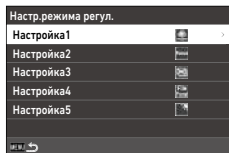

**3** Выберите функцию для регистрации и нажмите **OK**.  
Функция режима рычажка ADJ. изменена.

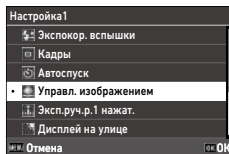



### **Внимание!**-----

- Установки, назначенные в пункте [Настр.режима регул.], доступны только в режиме фотосъемки. Опции [Управл. изображением], [Фокус], [Экспозамер], [Частота кадров] и [Дисплей на улице] регистрируются для режима , и они не меняются.



### **Примечания**-----

- Подробную информацию о рычажке ADJ. смотрите в разделе «С помощью рычажка ADJ.» (стр. 23).

## Настройка функций кнопки Fn

Вы можете изменять функции, включаемые нажатием кнопок **Fn**, **◀**, **▶** и **□**.

Каждой из этих кнопок можно назначить следующие функции (квадратными скобками отмечены установки по умолчанию).

### Нажатие кнопок **Fn**, **◀**, **▶** и **□**

- Выкл.
- Фокус
- Ручной фокус
- Фиксированный фокус
- Следящий АФ
- Разрешить АФ
- Память эксп. и АФ [Кнопка Fn]
- Экспопамять
- Распознавание лиц
- Фокус. расст. фикс. фокуса
- Формат файла
- JPEG → RAW
- JPEG → RAW+
- Соотношение сторон
- Поле кадра
- Разрешение JPEG
- Частота кадров
- Фото/видео [Кнопка видео/беспроводной связи]
- Экспозамер
- Настройка ISO [Кнопка ISO]
- Режим вспышки
- Экспокоррекция вспышки
- Фильтр ND
- Режим кадров [Кнопка шага]
- Кадры
- Непрерывная съемка
- Автоспуск
- Управление изображением
- Shake Reduction
- Экспозиция в руч. режиме одним нажатием
- Джойстик с 4 ст.св.
- Дисплей на улице

### Нажатие и удержание кнопки **□**

- Настройка беспроводной сети [Кн.удерж.видео/б.св.]
- Предпросмотр

# 1 Выберите пункт [Настройка кнопки Fn] в меню **C 2** и нажмите кнопку **▶**.

Откроется экран [Настройка кнопки Fn].

# 2 Выберите кнопку, настройки которой хотите изменить, и нажмите **▶**.



# 3 Выберите функцию для регистрации и нажмите **OK**.

Функция кнопки изменилась.

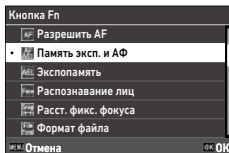

## Примечания

- На экране [Настройка кнопки Fn] Вы можете назначить функции кнопки согласно нижеприведенной таблице.

Настройки фокуса	Выберите функцию кнопки: [Как кнопка спуска], [Автообласть АФ], [Выбор АФ], [Высокоточный АФ], [Следящий АФ] или [Непрерывный АФ].
Удержание экспозамяты	При выборе установки [Вкл.] функция экспозамяты включается и выключается при каждом нажатии кнопки. Когда выбрана установка [Выкл.], функция экспозамяты включается только нажатием на кнопку.
Экспозиция в руч. режиме одним нажатием	При нажатии кнопки в ручном режиме <b>M</b> камера автоматически настраивает корректную экспозицию. Для настройки выберите один из следующих режимов: [Автомат. программа], [Приор. диафрагмы AE] или [Приор. выдержки AE].

- При включении камеры или при повороте селектора режимов символ назначенной кнопке функции отображается на экране. Если в пункте [Дисплей пояснений] меню **2** выбрано [Выкл.], функция не отображается.



## Внимание!

- Функции, назначенные кнопке **Fn**, работают только в режиме съемки. В режиме воспроизведения доступна только функция [Настр. беспровод. сети].
- Функции [Разрешить AF], [Память эксп. и АФ], [Экспоамать] и [Эксп.руч.р.1 нажат.] нельзя назначить кнопке **Fn**.

## Настройка функций кнопки спуска

Функции, включаемые кнопкой спуска **SHUTTER**, назначаются в меню **C 2**.

Настр. кнопки спуска	Выбор функции, выполняемой при половинном поджатии кнопки <b>SHUTTER</b> : автофокусировка и экспопамять или только экспопамять.
Подтв. кнопки спуска	Устанавливает, надо ли применить и завершить установку поджатием кнопки <b>SHUTTER</b> в процессе настройки функции на экране съемки Live View, например настройки операций рычажка ADJ. Данная установка также применяется при выполнении автофокусировки кнопкой <b>Fn</b> . [Вкл.]: применение установки половинным поджатием <b>SHUTTER</b> . [Выкл.]: возврат к экрану ввода установки после поджатия кнопки <b>SHUTTER</b> .

### Настройка информационного дисплея в режиме съемки/воспроизведения

Выберите информацию, которая будет отображаться на дисплее при нажатии на кнопку **DISP** в режиме съемки или воспроизведения.

- 1** Выберите [Информация о съемке] или [Информация о воспр.] в меню **C 3** и нажмите кнопку **▶**.

Откроется экран [Информация о съемке] или [Информация о воспр.].

В случае выбора [Информация о воспр.] перейдите к пункту 3.

- 2** Кнопками **◀▶** выберите [ЖК-экран камеры] и нажимайте **ADJ**, чтобы включить или выключить опцию для каждого режима дисплея.

Можно выполнить настройку режимов [Стандартный дисплей], [Упрощ. отобр. информ.], [Дисплей без информ.] и [Дисплей выключен].

Режимы дисплея без «галочки» не отображаются на экране при нажатии **DISP** во время съемки. Выберите не менее одного режима дисплея.

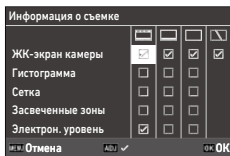

- 3** Кнопками **▲▼◀▶** выберите параметр дисплея и, нажимая кнопку **ADJ**, включите или выключите его.

[Информация о съемке]

Гистограмма	Отображается гистограмма.
Сетка	Отображается дисплей сетки.
Засвеченные зоны	Во время съемки красной мигающей индикацией отмечаются участки с потенциально завышенной экспозицией.
Электрон. уровень	Отображается индикатор наклона камеры.



[Информация о воспр.]

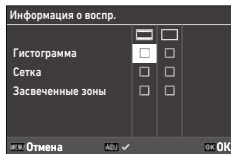



Гистограмма	Отображается гистограмма изображения.
Сетка	Отображение линий сетки.
Засвеченные зоны	Перезэкспонированные участки мигают красным.

## 4 Нажмите кнопку **OK**.

### Установка времени мгновенного просмотра

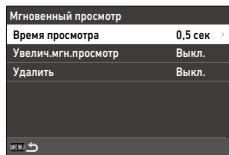
Параметры дисплея режима мгновенного просмотра, который выводит на экране снимок сразу после съемки, настраиваются в пункте [Мгновенный просмотр] меню **C** 3.



Время просмотра	Выбор времени отображения в режиме мгновенного просмотра. При выборе установки [Ожид.] снимок отображается до половинного поджата кнопки <b>SHUTTER</b> .
Увеличение при мгновенном просмотре	Увеличение изображения в режиме мгновенного просмотра поворотом первого селектора  или нажатием на рычажок <b>ADJ</b> .
Удалить	Удаление изображения в режиме мгновенного просмотра нажатием на  .

Исходная кратность, применяемая при увеличении изображения нажатием на **ADJ** в режиме мгновенного просмотра или в режиме одиночного воспроизведения, выбирается в пункте [Быстрое увеличение] меню **C** 3.

## Настройка дисплея в режиме Live View

В меню **C3** можно настроить указанные ниже параметры дисплея в режиме Live View.

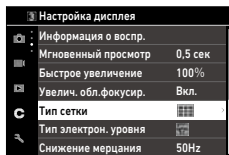

Тип сетки	Выберите установку [Сетка 3x3] или [Сетка 4x4].
Тип электрон. уровня	Выберите, надо ли отображать только горизонтальный уровень или горизонтальный уровень вместе с индикатором наклона камеры (отклонение по вертикали).
Снижение мерцания	Снижение мерцания экрана Live View за счет выбора частоты электропитания.

6

Изменение настроек

## Регулировка яркости и тона экрана

### Настройка ЖК-экрана

Вы можете настроить такие параметры экрана как [Яркость], [Насыщенность], [Регул.синий-желтый] и [Регулир.зел.-красный] в пункте [Настройка ЖК-экрана] меню **3**.

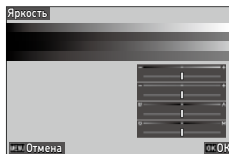

## Дисплей на улице

Если при съемке вне помещения или в другой ситуации изображение на мониторе слабо различимо, отрегулируйте яркость экрана в пункте [Дисплей на улице] меню  3.

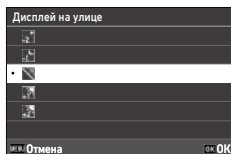

### Примечания

- Эта функция может быть зарегистрирована для [Настр.режима регул.] в меню **C** 2. (стр. 121)

## Настройка лампочек индикации

Работа лампочек индикации настраивается в меню  4.

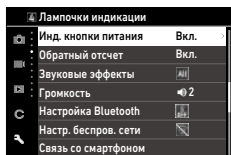

Инд. кнопки питания	Определите, надо ли включать лампочку питания при включении питания камеры.
Обратный отсчет	Определите, будет ли мигать лампочка подсветки автофокуса при работе таймера, когда в пункте [Режим кадров] выбрано [Автоспуск].

## Настройка звуковых эффектов

Звуковые эффекты камеры настраиваются в меню  5.

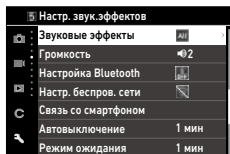

Звуковые эффекты	[Все]: звук спуска затвора, звук фокусировки, звук работы таймера и звук включения и выключения функции беспроводной сети LAN. [Только звук затвора]: только звук спуска затвора.
Громкость	Выбор уровня громкости звуковых сигналов. При выборе установки [0], все звуковые эффекты выключены.

# Настройка режима энергосбережения

## Автоматическое выключение питания

Камера автоматически выключается по истечении определенного периода бездействия. Вы можете задать промежуток времени для этой функции [1 мин], [3 мин], [5 мин], [10 мин], [30 мин] или [Выкл.] в пункте [Автовыключение] меню  7.

Чтобы завершить операцию, нажмите кнопку питания.

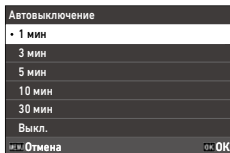

### Примечания

- Функция [Автовыключение] недоступна в следующих случаях:
  - в процессе записи или воспроизведения видео
  - при съемке, когда в пункте [Режим кадров] выбрано [Интервальная съемка] или [Интервал.мельтиэксп.]
  - во время воспроизведения видеозаписи
  - во время обработки данных
  - в процессе передачи изображения
  - в режиме подключения камеры к компьютеру
  - в режиме подключения камеры к коммуникатору с помощью приложения Image Sync

## Снижение яркости экрана

Яркость экрана заметно снижается для экономии энергоресурса по истечении определенного времени бездействия камеры. Вы можете выполнить следующие настройки в меню  7.

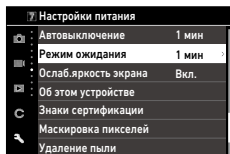

Режим ожидания	Экран камеры автоматически выключается по истечении заданного времени бездействия камеры. В этом режиме лампочка статуса камеры работает. Доступны установки [1 мин], [3 мин], [5 мин], [10 мин], [30 мин] и [Выкл.].
Ослаб. яркость экрана	Автоматическое снижение яркости экрана, если камера остается неподвижной в течение пяти секунд. Доступны установки [Вкл.] и [Выкл.].

Во время работы с камерой яркость экрана не меняется.



### Примечания

- [Режим ожидания] недоступен в следующих случаях:
  - при съемке, когда в пункте [Режим кадров] выбрано [Интервальная съемка] или [Интервал. мультимедиа эксп.]
  - в процессе записи или воспроизведения видео
  - в режиме подключения камеры к видеоустройству
  - в режиме подключения камеры к коммуникатору с помощью приложения Image Sync
- Функция [Ослаб. яркость экрана] недоступна в следующих случаях:
  - в режиме мгновенного просмотра
  - в режиме воспроизведения
  - в режиме подключения камеры к видеоустройству

## Операции с файлами записей

### Настройка параметров папок/файлов

По умолчанию в камере используется следующая система наименования файлов и папок.

Имя файла	от R0000001.JPG до R0999999.JPG
Имя папки	от 100 до 999

После записи файла с номером R0\*\*9999 создается новая папка для записи файлов и следующему файлу присваивается имя R0\*\*0001. После записи файла с номером R0\*\*9999 в папке 999 дальнейшая запись файлов на установленную карту памяти невозможна. Названия файла и папки можно изменить.

### Создание новой папки

Если выбрана опция [Создать новую папку] в меню  1, при записи нового изображения создается папка с новым номером.



#### **Внимание!**

- Невозможно создать несколько папок подряд.



#### **Примечания**

- Когда в пункте [Режим кадров] выбрано [Интервальная съемка] или [Интервал.мельтиэксп.], при съемке создается новая папка для записи снимков.

## Имя папки

В процессе съемки данной камеры автоматически создаются папки для записи файлов изображений. Имя каждой папки формируется на основе порядковой нумерации от 100 до 999 и включает пять буквенных символов.

Можно изменить буквенную часть названия папки.

**1** Выберите пункт [Имя папки] в меню 1 и нажмите кнопку . Откроется экран [Имя папки].

**2** Выберите установку [Дата] или [Другое] в пункте [Имя папки].

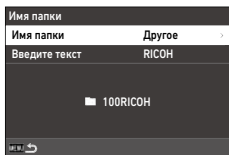

6

Изменение настроек

Дата	Четыре цифры, соответствующие номеру месяца и дню съемки, добавляются после номера папки. Месяц и день отображаются согласно формату датирования, выбранному в пункте [Установка даты] меню  10. Например, 101_0125: изображения с датой съемки 25 января
Другое	За номером папки следуют пять буквенных символов, которые можно изменять по своему выбору. (Установка по умолчанию: RICOH) Например, 101RICOH

Если вы выбрали [Дата] или изменение текстовой части не требуется, перейдите к пункту 6.





**3** Нажмите для выбора пункта [Введите текст] и нажмите . Появится экран ввода текста.

**4** Введите название папки.  
Возможен ввод не более пяти однобайтовых буквенных символов.





Доступны следующие операции.

	Перемещение курсора выбора текста.
	Перемещение курсора выбора текста вверх и вниз.
	Перемещение курсора выбора текста вправо и влево.
	Ввод выбранного символа на место курсора выбора текста.

Для этих операций можно использовать сенсорный экран.

## 5 После ввода текста переместите курсор выбора текста на ← и нажмите кнопку **OK**.

Появится экран подтверждения.

## 6 Проверьте сохраняемую установку и нажмите **OK**.

Повторно откроется экран [Имя папки].



### Примечания

- Если название папки было изменено, при съемке следующего изображения создается папка с новым номером.



### Внимание!



- Предусмотрен максимальный номер папки 999. Если после создания папки с номером 999 Вы измените имя папки или создадите новую папку, дальнейшая съемка будет невозможна. Съемка также останавливается после записи файла с номером 9999.

## Имя файла

Один из следующих вариантов буквенных символов используется в качестве префикса в названии файла фотографий в зависимости от установки [Цветовое пространство] (стр. 84) в меню  5.

Цветовое пространство	Имя файла
sRGB	RO*****.JPG
AdobeRGB	_R*****.JPG

Вы можете заменить две первые буквы в имени файла «RO».

**1** Выберите пункт [Имя файла] в меню  1 и нажмите кнопку  .  
Откроется экран [Имя файла].

**2** Кнопками   выберите  или  и кнопками   выберите требуемую букву.

Вы можете использовать заглавные буквы и нижнее подчеркивание «\_».

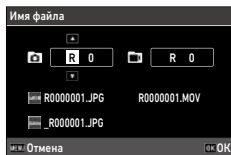

**3** Нажмите кнопку  .



### Примечания

- Если в пункте [Цветовое пространство] выбрано [AdobeRGB], файлу присваивается префикс «\_» и первая введенная буква становится именем файла.

## Последовательная нумерация

В пункте [Последов. нумерация] меню  1 определите, надо ли продолжать нумерацию папок и файлов при создании новых папок и при замене карты памяти.

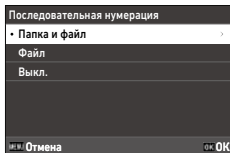

Последовательная нумерация	Когда создается новая папка	Когда устанавливается новая карта памяти	
	Номер файла	Номер папки	Номер файла
Папка и файл	Продолжение	Продолжение	Продолжение
Файл	Продолжение	Сброс	Продолжение
Выкл.	Сброс	Сброс	Сброс

## Сброс нумерации

При выполнении операции [Сбросить нумерацию] в меню  1 при съемке следующего изображения создается папка с новым номером, и нумерация файлов начинается с номера 0001.





### Примечания

- При записи файла с номером 9999 создается новая папка, и нумерация файлов обнуляется.
- Если в камере отсутствует карта памяти, выполняется сброс нумерации файлов, записанных во встроенную память камеры.

## Ввод информации о правообладателе

К снимку можно добавить информацию о правообладателе в виде файла Exif.

**1** Выберите пункт [Авторские права] в меню  1 и нажмите кнопку .

Откроется экран [Авторские права].

**2** Выберите установку [Вкл.] или [Выкл.] в пункте [Штамп автора] и нажмите кнопку **OK**.

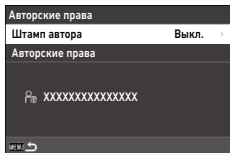

**3** В пункте [Авторские права] нажмите кнопку .







Появится экран ввода текста.

**4** Введите имя правообладателя.

Возможен ввод до 32 однобайтовых букв или символов.



Доступны следующие операции.

   	Перемещение курсора выбора текста.
 / 	Перемещение курсора выбора текста вверх и вниз.
<b>ADJ</b>	Перемещение курсора выбора текста вправо и влево.
<b>OK</b>	Ввод выбранного символа на место курсора выбора текста.

Для этих операций можно использовать сенсорный экран.

**5** После ввода текста переместите курсор выбора текста на  и нажмите кнопку **OK**.

Появится экран подтверждения.

**6** Проверьте сохраняемую установку и нажмите **OK**.

Повторно откроется экран [Авторские права].



### Примечания

- Вы можете проверить данные Exif файла при воспроизведении изображения в режиме [Подробный дисплей] (стр. 21).

## Дополнительные принадлежности

### Конвертер/Адаптер объектива

Снимите с камеры защитное кольцо перед установкой широкоугольного конвертера (GW-4) и адаптера объектива (GA-1).

Подробную информацию об использовании конвертера и адаптера смотрите в инструкциях по эксплуатации этих изделий.

#### Отсоединение кольца

Предварительно выключив камеру, поверните кольцо против часовой стрелки и отсоедините его. Не касайтесь контактов конвертера (1).

Чтобы отсоединить адаптер, поверните его против часовой стрелки.

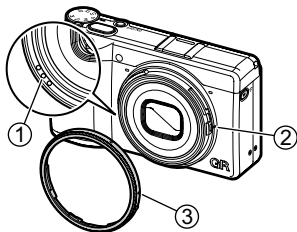

#### Присоединение кольца

Предварительно выключив камеру, совместите метку на кольце (3) с меткой на камере (2) и поверните кольцо по часовой стрелке до щелчка.

## Сетевой адаптер

Для продолжительной непрерывной работы с камерой рекомендуется использовать сетевой адаптер (D-AC166).

**1** Убедитесь в том, что фотокамера выключена, и откройте отсек разъемов.

**2** Подсоедините конец USB-кабеля (тип С) сетевого адаптера в USB-разъем камеры.

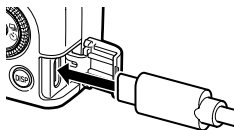

**3** Подсоедините шнур питания к сетевому адаптеру и вставьте вилку шнура в сетевую розетку.

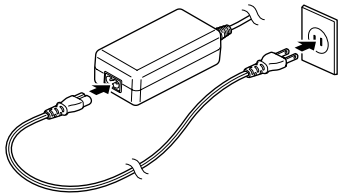

### **Внимание!**

- Убедитесь, что сетевой шнур надежно присоединен к сетевому адаптеру.
- Когда камера не используется, отключайте сетевой адаптер от сети и отсоединяйте его от камеры.
- Если во время работы камеры отсоединить от нее сетевой адаптер или вынуть вилку шнура из сетевой розетки, обрабатываемые камерой данные могут быть утеряны.
- В режиме питания камеры от сетевого адаптера не перемещайте ее, держась за кабель адаптера.
- Данный сетевой адаптер подходит не для всех стран и регионов.



## Неполадки и их устранение

### Источник питания

Проблема	Причина	Решение	Стр.
Камера не включается.	Отсутствует элемент питания.	Зарядите аккумулятор и установите его в камеру.	стр. 38
	Батарея разряжена.		
	При установке батареи была нарушена полярность.		
	Батарея не совместима с камерой.	Используйте аккумулятор DB-110, предназначенный для данной камеры.	—
	Неправильно подключен сетевой адаптер.	Подключите сетевой адаптер согласно инструкции.	—
Камера выключается во время работы.	По истечении заданного времени бездействия камеры сработала функция [Автовывключение].	Повторно включите фотокамеру.	стр. 40
	Батарея разряжена.	Зарядите элемент питания.	стр. 38
Камера не выключается.	Неисправность камеры.	Извлеките из камеры аккумулятор и снова установите его.	стр. 37
Даже при полностью заряженном аккумуляторе отображается индикатор низкого уровня заряда или камеры выключается.	Батарея не совместима с камерой.	Используйте аккумулятор DB-110, предназначенный для данной камеры.	—
Не удается зарядить аккумулятор.	Аккумулятор неисправен.	Замените аккумулятор на новый.	—
	Аккумулятор сильно нагрелся.	Дайте ему остыть при комнатной температуре.	—
Батарея быстро разряжается.	Температура воздуха слишком высокая или слишком низкая.	—	—



Проблема	Причина	Решение	Стр.
Съемка не выполняется при нажатии кнопки <b>SHUTTER</b> .	Батарея разряжена.	Зарядите элемент питания.	стр. 38
	Камера выключена или не переключена в режим съемки.	Включите камеру или, нажав на <b>SHUTTER</b> , переключите ее в режим съемки.	стр. 40
	Карта памяти не отформатирована.	Выполните операцию [Форматирование] в меню  1.	стр. 42
	Карта памяти заполнена.	Установите новую карту памяти или удалите часть записей на этой карте.	стр. 96
	Истек срок работы карты памяти.	Вставьте новую карту памяти.	—
	Карта памяти заблокирована.	Разблокируйте карту.	—
	На контакты карты памяти попала грязь.	Удалите грязь мягкой чистой тканью.	—
Не удастся проверить изображение после съемки.	Время мгновенного просмотра слишком мало.	Измените установку [Время просмотра] в пункте [Мгновенный просмотр] меню  3.	стр. 127
На экране отсутствует картинка.	Слишком низкая яркость экрана.	Отрегулируйте яркость экрана в меню  3.	стр. 128
	Монитор камеры выключен.	Нажмите <b>DISP</b> для включения экрана.	стр. 20
	Камера подключена к видеостроительству.	Отсоедините кабель от камеры.	стр. 95
Камера не может сфокусировать объект в режиме автофокусировки.	Объектив загрязнен.	Удалите грязь мягкой чистой тканью.	—
	Объект не попадает в центр рамки автофокуса.	Используйте при съемке функцию блокировки фокуса.	—
	Объект является сложным для системы автофокуса.	Используйте при съемке функцию блокировки фокуса или настройте резкость в режиме [Ручной фокус].	стр. 60
	Объект съемки расположен слишком близко.	Используйте режим макросъемки или увеличьте дистанцию до объекта.	стр. 61



Проблема	Причина	Решение	Стр.
Изображение смазано.	Камера не была неподвижна при нажатии кнопки <b>SHUTTER</b> .	Крепко держите камеру, прижав локти к телу, или закрепите камеру на штативе.	—
	При съемке в условиях недостаточного освещения выдержка удлиняется, что может привести к смазыванию изображения.	Используйте при съемке вспышку или выберите более высокую чувствительность в пункте [Настройка ISO].	стр. 65 стр. 63
Не происходит разряд вспышки.	В камере активирован режим, препятствующий работе вспышки.	Проверьте настройки камеры и режим съемки.	—
Вспышка не обеспечивает необходимой подсветки объекта.	Объект съемки слишком затемнен.	Отрегулируйте выходную мощность вспышки.	стр. 66
	Мощность вспышки не соответствует условиям освещенности.		
Изображения засвечены.	Мощность вспышки не соответствует условиям освещенности.	Отрегулируйте выходную мощность вспышки или используйте другой источник света.	стр. 66
	Яркость экрана не соответствует условиям освещенности.	Отрегулируйте яркость экрана в меню  3.	стр. 128
Изображения слишком темные.	Яркость экрана не соответствует условиям освещенности.	Отрегулируйте яркость экрана в меню  3.	стр. 128
	Выбрана отрицательная величина экспокоррекции.	Измените величину экспокоррекции.	стр. 53
Цвета на изображении искажены.	Авторежим баланса белого не может обеспечить точную цветопередачу.	Добавьте к объекту съемки белый предмет или выберите иную установку, чем [Авторежим ББ] в пункте [Баланс белого].	стр. 69
Яркость экрана меняется в процессе автофокусировки.	Недостаточное общее освещение или не соответствующее заданному для автофокусировки.	Это явление не является неполадкой.	—
Не отображаются индикаторы электронного уровня.	Индикаторы электронного уровня скрыты.	Проверьте настройки в пункте [Информация о съемке] меню <b>C</b> 3.	стр. 126
На снимке нарушен горизонт, хотя индикаторы электронного уровня на экране не отражали отклонений.	Во время съемки произошел сдвиг камеры по каким-либо причинам.	Обеспечьте неподвижность камеры при съемке.	—
	Объект съемки не выровнен.	Подравняйте положение объекта.	—

## Воспроизведение/удаление

Проблема	Причина	Решение	Стр.
Не отображается информация о съемке.	Включен режим [Дисплей без информ.].	Нажав <b>DISP</b> , измените режим информационного дисплея.	стр. 20
На изображении присутствуют точки следов пылинок.	На датчике камеры присутствует пыль или грязь.	Выполните операцию [Удаление пыли] в меню  9. Функция удаления пыли может работать при каждом включении и выключении камеры.	—
Дефектные пиксели распознаются как яркие или черные точки на изображении.	На датчике камеры имеются битые пиксели.	Выполните операцию [Маскировка пикселей] в меню  9. Операция корректировки дефектных пикселей занимает около 30 секунд, перед ее выполнением убедитесь в достаточном уровне заряда аккумулятора.	—
Изображения не выводятся на экран видеоприбора.	Неправильно подключен соединительный кабель.	Подключите кабель согласно инструкции.	стр. 95
	Неправильно выбраны установки входного сигнала на видеоприборе.	Проверьте настройки видеоприбора.	—
Не удается воспроизвести изображения с карты памяти. Изображения не выводятся на экран.	Установленная карта памяти не отформатирована в камере.	Вставьте карту памяти, отформатированную в данной камере с помощью операции [Форматирование] в меню  1.	стр. 42
	На контакты карты памяти попала грязь.	Удалите грязь мягкой чистой тканью.	—
	Карта памяти неисправна.	Если возможно воспроизведение изображений с другой карты памяти, то это не является неисправностью камеры. В случае проблем с картой памяти не используйте ее.	—
Экран камеры выключен.	Батарея разряжена.	Зарядите элемент питания.	стр. 38
	По истечении заданного времени бездействия камеры сработала функция [Автовыключение].	Повторно включите фотокамеру.	стр. 40
Невозможно удалить файл(-ы).	Для изображения(-ий) включена функция [Защита от удаления].	Отключите защиту в пункте [Защитить] меню  1.	стр. 97
	Карта памяти заблокирована.	Разблокируйте карту.	—
Не удается отформатировать карту памяти.	Карта памяти заблокирована.	Разблокируйте карту.	—

Проблема	Причина	Решение	Стр.
Не удается вставить карту памяти.	Нарушена ориентация карты памяти.	Вставьте карту памяти согласно инструкции.	стр. 37
Управление камерой кнопками и рычажками нарушено.	Батарея разряжена.	Зарядите элемент питания.	стр. 38
	Неисправность камеры.	Повторно включите фотокамеру.	стр. 40
Извлеките из камеры аккумулятор и снова установите его. При использовании сетевого адаптера отключите и снова подключите его.		стр. 37	
Неправильные показания даты.	Некорректно введены показания даты и времени.	Введите текущие показания даты и времени в меню  10.	стр. 41
Произошел сброс показаний даты.	Из камеры извлекали аккумулятор.	В случае извлечения аккумулятора более, чем на пять дней, происходит сброс показаний даты. Введите показания даты и времени в меню  10.	стр. 41

## Сообщения об ошибках

Сообщение об ошибке	Описание
Карта памяти заполнена.	Карта памяти заполнена, дальнейшая запись невозможна. Вставьте новую карту памяти или удалите ненужные записи. (стр. 96)
Внутренняя память заполнена.	Встроенная память заполнена, дальнейшая запись невозможна. Вставьте карту памяти или удалите ненужные записи. (стр. 96)
Нет изображений.	На карте памяти и во встроенной памяти нет изображений для воспроизведения.
Это изображение невозможно воспроизвести.	Вы пытаетесь воспроизвести изображение, записанное в формате, который не поддерживается фотокамерой. Попробуйте посмотреть снимки на компьютере.
В камере нет карты памяти.	В камеру не установлена карта памяти.
Ошибка карты памяти.	Неполадки с картой памяти, запись и воспроизведение невозможны. Попробуйте посмотреть снимки на компьютере.
Ошибка внутренней памяти.	Неполадки со встроенной памятью камеры. Отформатируйте ее. (стр. 42)
Карта памяти не отформатирована.	Карта памяти не отформатирована или форматировалась в другом устройстве и поэтому несовместима с камерой. Выполните процедуру форматирования в этой фотокамере. (стр. 42)
Карта памяти заблокирована.	Переключатель на карте памяти установлен в положение блокировки.

Сообщение об ошибке	Описание
Данную карту памяти нельзя использовать.	Установлена карта памяти, не совместимая с камерой.
Это изображение невозможно увеличить.	Вы пытаетесь увеличить изображение, когда это невозможно.
Заряд источника питания недостаточен для маскировки пикселей. Недостаточно заряда для обновления программы.	Эти сообщения появляются при выполнении операции маскировки пикселей или обновления прошивки при низком уровне заряда батареи. Установите заряженный аккумулятор.
Запись новых кадров невозможна.	Было использовано максимальное число папок (999), дальнейшая запись изображений невозможна. Вставьте новую карту памяти или отформатируйте эту карту или встроенную память. (стр. 42)
Невозможно записать изображение.	Изображение не может быть записано из-за ошибки карты памяти.
Функция неприменима к данному изображению.	Это сообщение появляется при попытке применить функции меню  2 к изображениям, полученным в другой камере, или применить опцию [Уменьшить размер] или [Обрезка границ] к снимкам минимального размера.
Камера будет отключена из-за перегрева.	Камера выключается из-за превышения предельного значения внутренней температуры. Выключите ее и оставьте на некоторое время, чтобы она остыла.
Ошибка обновления.	Обновление прошивки камеры не может быть выполнено корректно. Выключите и снова включите камеру, затем попытайтесь повторить процедуру обновления.
Ошибка обновления ПО. Проблема с файлом обновления.	Проблема с файлом обновления. Повторите загрузку файла и затем выполните обновление прошивки.

# Основные технические характеристики

## Камера

<b>Объектив</b>	Конструкция объектива	6 элементов в 4 группах (2 асферических элемента)
	Фокусное расстояние / Светосила	18,3 мм (эквивалент прил. 28 мм в формате 35 мм) / F2.8 - F16
<b>Прием и обработка изображения</b>	Матрица	Тип: КМОП-матрица (CMOS) с первичным цветovým фильтром Размер: 23,5 мм × 15,6 мм
	Эффективных пикселей	Около 24,24 мегапикселей
	Чувствительность (стандартная выходная)	от ISO 100 до ISO 102400: Авто (нижняя/верхняя граница ISO Авто и минимальная выдержка настраиваются), Ручная настройка
	Стабилизация изображения	За счет смещения датчика по 3 осям (SR)
	Имитатор фильтра защиты от эффекта муара	Снижение эффекта цветного муара с помощью блока SR (Выкл., Слабо, Сильно)
	Удаление пыли	Очистка датчика методом ультразвуковых вибраций «DR II»
<b>Формат файла</b>	Фото	Формат файла: RAW (DNG) 14-бит, JPEG (Exif 2.3), поддержка DCF 2.0 Цветовое пространство: sRGB, AdobeRGB Разрешение: [3:2] L (24M: 6000×4000), M (15M: 4800×3200), S (7M: 3360×2240), XS (2M: 1920×1280) [1:1] L (16M: 4000×4000), M (10M: 3200×3200), S (5M: 2240×2240), XS (1.6M: 1280×1280)
	Видео	Формат файла: MPEG4 AVC/H.264 (MOV) Разрешение: Full HD (1920×1080, 60p/30p/24p) Запись звука: встроенный стереомикрофон Время записи: до 25 минут или 4 Гб; автоматическая остановка записи при превышении допустимой температуры в камере.
	Носитель данных	Встроенная память (прил. 2 Гб), карты памяти SD/SDHC*/SDXC* * поддержка стандарта UHS-I
<b>Фокус</b>	Тип	Гибридный автофокус (методы фазовой и контрастной детекции)
	Режим фокусировки	Автообласть АФ, Выбор АФ, Высокоточный АФ, Следящий АФ, Непрерывный АФ, Ручной фокус, Фиксированный, ∞
	Распознавание лиц	Вкл., Только в области АФ, Выкл.
	Диапазон фокусировки (от передней линзы объектива)	Стандарт: прил. от 0,1 м до ∞, Режим макросъемки: прил. 0,06 - 0,12 м

<b>Управление экспозицией</b>	Режим экспозиции	Автомат. программа, Приоритет диафрагмы АЕ, Приоритет выдержки АЕ, Ручной режим
	Режим экспомера	Многосегментный, Центровзвешенный, Точечный, Взвеш. по засветке
	Выдержка	от 1/4000 до 30 секунд (ограничение по диафрагме: 1/2500 сек. при F2.8; 1/4000 сек. при F5.6 и выше) Таймер ручной выдержки (от 10 сек. до 20 мин.), Ручная выдержка, Время
	Экспокоррекция	Фото: $\pm 5$ EV (шаг 1/3 EV), видео: $\pm 2$ EV (шаг 1/3 EV)
	Фильтр ND (2 EV)	Авто, Вкл., Выкл.
<b>Баланс белого</b>		Автомат. баланс белого, Мультиавтомат. баланс белого, Дневной свет, Тень, Облачность, Люм. свет-дневн. цвет., Люм. свет-дневн. белый, Люм. свет-хол. белый, Люм. свет-тепл. белый, Лампа накаливания, СТЕ, Ручной баланс белого, Цветовая температура
	Тонкая настройка	$\pm 14$ ступеней по оси А-В и оси G-M
<b>Режим кадров</b>	Кадры	Покадровая съемка, Непрерывная съемка, Брекетинг, Мультиэкспозиция, Интервальная съемка, Интервальная мультиэкспозиция
	Автоспуск	10 секунд, 2 секунды, Выкл.
<b>Функции съемки</b>	Поле кадра	35 мм, 50 мм, Выкл.
	Управление изображением	Стандартный, Яркое, Однотонное, Мягкое однотонное, Жесткое однотонное, Высококонтраст. ч/б, Позитивная пленка, Удержание серебра, Ретро, Тон HDR, Пользовательское1, Пользовательское2 Настройка параметров: насыщенность, Цветовой тон, Высокий/низкий ключ, Контраст, Контраст (света), Контраст (тени), Резкость, Градиент, Четкость изображения, Тонирование, Эффект фильтра, Эффект зернистости, Уровень тона HDR (доступность параметра зависит от выбранного изображения)
	Коррекция динамического диапазона	Компенсация засветок, Компенсация теней
	Подавление шумов	Подавление шумов на длинных выдержках, Подавление шумов на высокой чувствительности
	Дисплей	Зум-дисплей (4 $\times$ , 16 $\times$ ), Дисплей сетки (сетка 3 $\times$ 3, сетка 4 $\times$ 4), Гистограмма, Индикация засвеченных участков, Электронный уровень

<b>Функции в режиме воспроизведения</b>	Дисплей воспроизведения	Дисплей одного снимка, Дисплей группы снимков (20 эскизов, 48 эскизов), Зум-дисплей (до 16x, доступны просмотр 100% и быстрое увеличение), Гистограмма (Y гистограмма, RGB гистограмма), Дисплей сетки (сетка 3x3, сетка 4x4), Индикация засвеченных участков, Автоповорот изображения
	Изменение базовых параметров	Яркость, Насыщенность, Цветовой тон, Контраст, Резкость
	Обработка RAW	Разрешение JPEG, Соотношение сторон, Цветовое пространство, Баланс белого, Управление изображением, Коррекция оптического виньетирования, Чувствительность, Подавление шумов на высокой чувствительности, Компенсация теней
	Редактирование	Уменьшить размер, Обрезка границ, Регулировка уровней, Регулировка баланса белого, Коррекция цветового муара, Редактор видео (вырезать, разделить)
<b>ЖК монитор</b>	Тип	3,0-дюймовый TFT цветной ЖК экран (пропорции 3:2), прикл. 1037K точек, широкий угол обзора, защитное закаленное стекло без воздушного зазора
	Сенсорная панель	Метод емкостных датчиков
	Регулировка	Яркость, Насыщенность, Синий/желтый, Зеленый/Пурпурный, Настройка экрана вне помещения: ±2 ступени
<b>Локальная беспроводная сеть LAN</b>	Стандарты	IEEE 802.11b/g/n (HT20) (стандартный протокол локальной беспроводной сети)
	Частота (средняя частота)	2412 - 2462 МГц (каналы от Ch 1 до Ch 11)
	Безопасность	Аутентификация: WPA2, шифрование: AES
<b>Bluetooth®</b>	Стандарты	Bluetooth® v4.2 BLE (Bluetooth с низким энергопотреблением)
	Частота (средняя частота)	2402 - 2480 МГц (каналы от Ch 0 до Ch 39)
<b>Интерфейс</b>	USB тип C	Зарядка аккумулятора и питание камеры (необходим сетевой адаптер, приобретаемый отдельно). Передача данных: протокол MTP. Видеовыход: DisplayPort через USB-C (альтернативный режим DisplayPort)
	Гнездо крепления внешней вспышки	Поддержка P-TTL автоматических вспышек Режимы вспышки: Вспышка вкл., Вкл. + кр. глаза, Медленная синхр., Медл. синхр. + кр. глаза Экспокоррекция вспышки: от -2,0 до +1,0
	Контакт адаптера объектива	Доступно

<b>Источник питания</b>	Тип элемента питания	Аккумулятор DB-110
	Сетевой адаптер	Комплект сетевого адаптера K-AC166 (приобретается отдельно)
	Ресурс элементов питания	Фотосъемка: прибл. 200 снимков Время воспроизведения: прибл. 180 минут * Протестировано согласно стандартам CIPA с заряженным литий-ионным аккумулятором при температуре 23°C. Фактические результаты могут различаться в зависимости от условий съемки.
<b>Размеры и вес</b>	Габариты	Прибл. 109,4 мм (Ш) × 61,9 мм (В) × 33,2 мм (Г) (исключая выступы и кнопки)
	Вес	Прибл. 257 г (с аккумулятором и картой памяти SD), прибл. 227 г (только камера)
<b>Принадлежности из комплекта поставки</b>	Аккумулятор DB-110, USB-кабель I-USB166, наручный ремешок	
<b>Язык дисплея</b>	Английский, французский, немецкий, испанский, португальский, итальянский, голландский, датский, шведский, финский, польский, чешский, венгерский, турецкий, греческий, русский, тайский, корейский, китайский (традиционный и упрощенный), японский	

## Аккумулятор DB-110

Номинальное напряжение	3,6 В
Номинальная емкость	1350 мА*ч, 4,9 Вт-ч
Диапазон рабочей температуры	от 0 до 40°C
Температура хранения	от -10 до 45°C
Габариты	39,8 мм (Ш) × 34,2 мм (В) × 8,5 мм (Г)
Вес	прибл. 26 г



## Ресурс записи

В таблице ниже приведены данные о примерном количестве снимков и времени видеозаписи (в секундах), которое можно записать во встроенную память или на карту памяти.

	Формат файла/ Разрешение JPEG	Соотношение сторон	Фокусное расстояние*1	Размер снимка	Встроенная память	Карта памяти 8 Гб
Фото	RAW	3:2	28 мм	6000 × 4000	40	150
			35 мм	4800 × 3200	40	154
			50 мм	3360 × 2240	41	157
		1:1	28 мм	4000 × 4000	40	153
			35 мм	3200 × 3200	41	156
			50 мм	2240 × 2240	42	158
	RAW+	3:2	28 мм	6000 × 4000	31	117
			35 мм	4800 × 3200	34	129
			50 мм	3360 × 2240	38	143
		1:1	28 мм	4000 × 4000	34	128
			35 мм	3200 × 3200	36	138
			50 мм	2240 × 2240	39	148
	L	3:2	—	6000 × 4000	140	527
		1:1	—	4000 × 4000	209	788
	M	3:2	—	4800 × 3200	218	820
		1:1	—	3200 × 3200	324	1220
	S	3:2	—	3360 × 2240	437	1646
		1:1	—	2240 × 2240	645	2428
XS	3:2	—	1920 × 1280	1253	4717	
	1:1	—	1280 × 1280	1810	6813	

\*1 эквивалент фокусного расстояния формата 35 мм

	Разрешение	Соотношение сторон	Частота кадров	Размер снимка	Встроенная память	Карта памяти 8 Гб
Видео	Full HD	16:9	60p	1920 × 1080	3:16	12:17
		16:9	30p		6:25	24:09
		16:9	24p		7:57	29:56



### Примечания

- Ресурс видео - это общая продолжительность видеозаписи. Максимальное время составляет 25 минут, что эквивалентно 4 Гб.
- Фактическое количество возможных снимков может отличаться от остаточного ресурса, отображаемого на дисплее.
- Ресурс записи зависит от параметров съемки и емкости карты памяти.

## Операционная среда

Режим USB соединения камеры и компьютера доступен для следующих операционных систем.

Windows®	Windows® 10 (FCU, CU) (32 бит, 64 бит), Windows® 8.1 (32 бит, 64 бит), Windows® 8 (32 бит, 64 бит) и Windows® 7 (32 бит, 64 бит)
Mac	macOS 10.14 Mojave, macOS 10.13 High Sierra, macOS 10.12 Sierra, OS X 10.11 El Capitan, OS X 10.10 Yosemite

## **Использование камеры в зарубежных поездках**

### **Адаптер питания USB (AC-U1/AC-U2), сетевой адаптер (D-AC166) и зарядное устройство (BJ-11)**

Эти изделия предназначены для работы от сети с напряжением 100 - 240 В и частотой 50 или 60 Гц.

Перед поездкой рекомендуем приобрести адаптер для подключения к сети в месте пребывания.

Не используйте данные изделия с трансформаторами, так как это может повредить камеру.

# Правила обращения с изделиями

## Камера

- Оберегайте камеру от падения и ударов.
- При ее переноске следите за тем, чтобы не задевать другие предметы. Соблюдайте особую осторожность при обращении с объективом и ЖК экраном.
- При продолжительной работе камеры аккумулятор может нагреваться. Прежде, чем извлекать аккумулятор из камеры, дайте ему остыть.
- Под прямыми солнечными лучами изображение на экране камеры трудно различимо.
- Вы можете заметить неравномерную яркость экрана или неработающие пиксели. Это характерно для ЖК экранов и не является неисправностью.
- Не надавливайте на экран камеры.
- При резких перепадах температуры возможна конденсация влаги как внутри, так и на поверхности камеры. В таких случаях для смягчения температурного скачка в течение некоторого времени выдерживайте камеру в чехле, сумке или пластиковом пакете.
- Во избежание повреждения изделия не вставляйте острые предметы в отверстия на микрофоне и динамике фотокамеры.
- Во избежание поражения электрическим током оберегайте камеру от влаги и попадания воды, не берите ее влажными руками. Несоблюдение этого правила может привести к неисправности камеры или удару электрическим током.
- Перед важной фотосъемкой сделайте несколько тестовых снимков для проверки камеры. Храните рядом данную инструкцию и запасные элементы питания.



### **Условия возникновения конденсата** -----

- Перемещение камеры в иное место с резким перепадом температуры
- Высокая влажность окружающего воздуха
- В холодной комнате после включения обогревателя или помещение камеры под струю холодного воздуха, например, от кондиционера

## Аккумулятор DB-110

- Это литий-ионный аккумулятор.
- В коробку с камерой вкладывается частично заряженный аккумулятор. Зарядите его перед первым использованием.
- Во избежание воспламенения и поломки не вскрывайте и не повреждайте аккумулятор. Не нагревайте его выше 60°C и не бросайте в огонь.
- Срок работы аккумулятора может сокращаться при использовании при низких температурах даже в случае полной зарядки. Храните аккумулятор во внутреннем кармане или держите при себе запасной элемент питания.
- При хранении фотокамеры с установленным в ней аккумулятором происходит его разрядка, что снижает срок службы элемента питания. Если камера находится без аккумулятора более пяти дней, происходит сброс показаний даты и времени. В этом случае необходимо заново выполнить эти настройки.
- Перед тем, как убрать аккумулятор на длительное хранение, подзарядите его в течение 15 минут.
- Храните аккумулятор в сухом и прохладном месте с температурой от 15°C до 25°C. Избегайте хранения в местах с очень высокой или очень низкой температурой.
- После зарядки аккумулятора не следует сразу же заряжать его повторно.
- Заряжайте аккумулятор при температуре от 10°C до 40°C. Зарядка при более высокой температуре может повредить элемент питания. При пониженных температурах возможна неполная зарядка.
- Сокращение времени работы аккумулятора означает окончание его срока службы. Замените его новым элементом питания, рекомендованным изготовителем RICOH IMAGING.



### **Внимание!**-----

- Использование не предназначенных для этой камеры элементов питания может привести к воспламенению.

# Правила обращения с камерой и хранения

## Правила обращения с камерой

- Наличие на объективе следов от пальцев или иных загрязнений ухудшает качество снимков. Не касайтесь руками линзы объектива.
- Для удаления пыли и ворсинок с поверхности объектива используйте продувочное приспособление или аккуратно протрите поверхность чистой и сухой тканью.
- После съемки на пляже или использования вблизи химических реактивов тщательно очистите камеру.
- При возникновении подозрения о неисправности камеры обратитесь в сервисный центр.
- Внутри камеры находятся элементы под высоким напряжением. Не разбирайте ее.
- Оберегайте камеру от воздействия растворителей, бензина и пестицидов. Невыполнение данных рекомендаций может привести к поломке камеры или повреждению ее покрытий.
- Во избежание появления царапин на экране камеры не касайтесь его острыми предметами.
- Протирайте экран камеры мягкой тканью, слегка смоченной средством для чистки мониторов, не содержащим органических растворителей.

7

Приложение

## Правила хранения

- Не храните камеру в местах:
  - с высокой температурой и влажностью, с резкими скачками температуры и влажности;
  - где возможно воздействие пыли, песка, загрязнений;
  - со значительной вибрацией;
  - где возможен продолжительный контакт с химикатами, включая пестициды, а также изделия из винила или резины;
  - с сильными магнитными полями (например, рядом с монитором, магнитами, трансформатором).
- Убирая камеру на хранение, извлеките из нее аккумулятор.

## Перед очисткой

- Убедитесь в том, что камера выключена.
- Извлеките из камеры аккумулятор и отсоедините сетевой адаптер.

## Гарантийная политика PENTAX/RICOH для Российской Федерации

1. Продукция PENTAX и RICOH, купленная через официальную дилерскую сеть, обеспечивается гарантией в течение 2 лет с момента покупки для фотоаппаратов, камер, объективов, окуляров, вспышек PENTAX и RICOH, 30 лет - для биноклей и зрительных труб PENTAX и 1 года - для других оригинальных принадлежностей PENTAX и RICOH, имеющих индивидуальный заводской номер.

Гарантийная политика PENTAX и RICOH в отношении дополнительных оригинальных принадлежностей без индивидуального заводского номера осуществляется при следующих условиях:

- гарантийному обслуживанию в течение 1 года подлежат только сложные устройства (видеокассеты, блоки питания, зарядные устройства, батарейные блоки), входящие в комплект поставки по гарантийному талону на изделие, либо в случае отдельного приобретения - по кассовому или товарному чеку;
  - такие дополнительные принадлежности, как шнуры питания, удлинительные кабели, соединительные кабели, переходники, фильтры, аккумуляторы, чехлы, ремешки, прокладки для подводных боксов и т. п. гарантийному обслуживанию не подлежат.
2. Данная гарантия действует только на территории Российской Федерации на основании предоставления правильно заполненного гарантийного талона PENTAX/RICOH - «Расширенная гарантия» (установленного образца). Распространяется на технику PENTAX и RICOH, купленную только на территории Российской Федерации.
3. Данная гарантия распространяется только на дефекты и поломки, произошедшие по вине завода-изготовителя.
4. Претензии рассматриваются при предъявлении гарантийного талона, поставленного с изделием, в заполненном виде.
5. В случае обнаружения недостатков в приобретенном товаре потребитель вправе предъявить требования, перечень и порядок предъявления которых установлен действующим законодательством Российской Федерации.
6. Гарантийный талон действителен только при наличии даты продажи, наименования изделия, серийного номера, подписей продавца и потребителя, а также печати или штампа торгующей организации.
7. Установленный производителем срок службы фотоаппарата, камеры, объектива, вспышки, окуляра равен 5 годам с момента покупки при условии, что изделие используется в строгом соответствии с инструкцией по эксплуатации и применимыми техническими стандартами.
8. При использовании аппаратуры PENTAX и RICOH соблюдайте следующие меры предосторожности:
- Не используйте аппаратуру в таких местах, где она может контактировать с водой и другими жидкостями, поскольку она не герметична. Оберегайте аппаратуру от дождя и брызг (это не распространяется на модели, имеющие регламентированную стандартами JIS и/или IP защищенную от проникновения воды конструкцию, что указывается в технических характеристиках изделия).
  - Оберегайте камеру от ударов, сотрясений, сильных вибраций и сдвливаний. Используйте мягкие прокладки при транспортировке аппаратуры во время движения на мотоцикле, автомобиле, катере и т.д.
  - Перемещение камеры в иное место с резким перепадом температуры при высокой влажности воздуха может привести к образованию конденсата. Конденсация влаги внутри и на поверхности аппаратуры может привести к корро-

зии и повреждению металлических частей и электронных компонентов. Для смягчения температурного перепада выдерживайте аппаратуру в чехле или сумке при внесении её с холода и транспортируйте её в чехле.

- Не допускайте попадания внутрь и на поверхность аппаратуры пыли, грязи, песка, влаги и насекомых, так как это может вызвать неполадки в её работе.
- Не касайтесь внутренних элементов изделия, ставших доступными в результате падения и повреждения корпуса, так как есть риски удара электрическим током.
- Перед подключением цифровой камеры к видеоустройству или компьютеру убедитесь, что оба устройства выключены. Несоблюдение этой рекомендации может привести к повреждению камеры.  
Не отключайте цифровую камеру от компьютера во время передачи данных. При отключении фотокамеры от видеоустройства или компьютера соблюдайте процедуру отключения USB устройств, описанную в инструкциях к этим изделиям.
- Перед установкой карты памяти убедитесь, что её положение соответствует символу в отсеке для карты памяти. Неправильное положение карты памяти при установке в отсек может привести к повреждению контактов отсека и, как следствие, к невозможности передачи данных и/или повреждению электронных компонентов камеры.
- Не используйте дополнительные принадлежности других производителей, это может привести к повреждению изделия.
- Соблюдайте полярность при установке элементов питания.
- Запрещается использовать недокументированные возможности внутреннего программного обеспечения камеры (манипуляции с инженерным меню, установка нештатного программного обеспечения, программные изменения), ставшие известными из неофициальных источников производителя (Интернет-ресурсы, периодические издания). В результате неквалифицированных манипуляций с внутренним программным обеспечением работоспособность камеры или точность работы различных ее систем может быть утрачена безвозвратно.

### **Хранение аппаратуры:**

- Не храните аппаратуру в местах с высокой температурой и влажностью воздуха, а также там, где возможно воздействие вибрации, сильных магнитных полей.
- Не храните аппаратуру в местах хранения химических реактивов. Определите ей место с хорошей циркуляцией воздуха.

### **Инструкция по уходу за аппаратурой:**

- Для удаления пыли с внешних оптических элементов используйте продувочное приспособление или мягкую кисточку для оптики.
- Протирайте внешние поверхности аппаратуры чистой, мягкой и сухой тканью. Не применяйте для чистки аппаратуры растворители для краски, спирты или бензин. Неполадки в электрических цепях аппаратуры могут возникать из-за воды, пыли или грязи, попавших на электрические контакты. Проверьте элементы питания на факт выявления подтёков и коррозии. Если Вы сами не можете решить эти проблемы, обратитесь в специализированный сервисный центр.
- Помните, что несоблюдение условий хранения и правил ухода за аппаратурой, изложенных в прилагаемой инструкции по эксплуатации, является основанием для отказа в удовлетворении претензий по качеству товара и влечет за собой отказ от гарантийного обслуживания.
- Перед началом использования аппаратуры изучите прилагаемую инструкцию по эксплуатации и строго следуйте ей.



# Заявление о соответствии требованиям

## Для потребителей в США

### ЗАЯВЛЕНИЕ О СООТВЕТСТВИИ ТРЕБОВАНИЯМ FCC

Данное устройство отвечает требованиям Части 15 Правил FCC. Функционирование устройства определяется следующими двумя условиями: (1) оно не должно создавать недопустимых помех и (2) должно выдерживать воздействие любых оказываемых на него помех, включая помехи, которые могут привести к выполнению нежелательных операций.

Внесение изменений и модификаций без согласия стороны, отвечающей за соответствие устройства требованиям, может привести к лишению пользователя права эксплуатации данного устройства.

Данное оборудование было протестировано и признано соответствующим ограничениям для цифровых устройств класса B, в соответствии с Частью 15 Правил FCC. Эти ограничения призваны обеспечить соответствующую защиту от недопустимых помех по месту постоянной установки. Данное оборудование вырабатывает, использует и может излучать высокочастотную энергию и в случае нарушения инструкций по установке и использованию может создавать недопустимые помехи для систем радиосвязи. Однако нет никакой гарантии, что помехи не возникнут в каком-то конкретном случае. Если данное устройство действительно будет создавать недопустимые помехи для радио- и телевизионного приема, что можно определить, выключая и снова включая устройство, рекомендуем пользователю попытаться устранить помехи одним из следующих способов:

- Изменить положение приемной антенны.
  - Увеличить расстояние между оборудованием и приемником.
  - Подключить оборудование к розетке контура, отличного от того, к которому подключен приемник.
- \* Обратиться за помощью к дилеру или специалисту по радио-/телевизионной технике.

Передающий модуль не должен быть ориентирован в одном направлении или работать совместно с антенной или радиопередатчиком.

Имеющиеся научные данные не подтверждают связь проблем со здоровьем и маломощных устройств беспроводной связи. Однако, не существует также доказательств того, что эти устройства абсолютно безопасны для здоровья. Маломощные устройства беспроводной связи во время работы являются слабым источником радиочастотного излучения в микроволновом диапазоне. В то время, как излучение высокого уровня мощности может негативно повлиять на здоровье (путем нагрева тканей тела), воздействие низкоуровневых излучений, не оказывающих тепловое воздействие, не вызывает никаких известных неблагоприятных последствий для здоровья. Многочисленные исследования низкоуровневого радиоизлучения не обнаружили каких-либо биологических эффектов. Некоторые исследования показали, что отдельные биологические эффекты могут иметь место, но такие выводы не были подтверждены дополнительными исследованиями. Модель камеры R0201 была протестирована и признана соответствующей ограничениям по радиочастотному излучению, установленным для неконтролируемой среды, и отвечает требованиям технических нормативов Федеральной комиссии связи по безопасному воздействию радиочастотного излучения.

**Заявление о соответствии  
Своду Федеральных Законов (CFR), Раздел 47,  
Часть 2 и 15 для персональных компьютеров  
и периферийных устройств Класса В**

Мы: RICOH IMAGING AMERICAS CORPORATION  
адрес: 5 Dedrick Place, West Caldwell,  
New Jersey 07006, U.S.A.  
Тел.: 800-877-0155  
Факс: 973-882-2008

с полной ответственностью заявляем, что указанное здесь изделие отвечает положениям 47CFR (Свод Федеральных Законов, Раздел 47), Часть 2 и 15, Правил FCC как цифровое устройство Класса В. Каждое продаваемое изделие идентично образцу, который был протестирован и признан соответствующим применяемым стандартам. Предъявленная документация подтверждает, что производимое оборудование, как можно предположить, не будет выходить за границы допустимых отклонений благодаря серийному производству и тестированию на статистической основе, как того требуют положения 47CFR §2.909. Функционирование данного устройства определяется следующими условиями: (1) устройство не должно создавать недопустимых помех, и (2) должно выдерживать воздействие любых оказываемых на него помех, включая помехи, которые могут привести к выполнению нежелательных операций. Указанная выше сторона отвечает за обеспечение соответствия оборудования стандартам 47CFR §15.101 - §15.109.

Наименование изделия: цифровая фотокамера  
Модель: R02010  
Контактное лицо: менеджер клиентского отдела  
Дата и место: октябрь 2018 г., West Caldwell

## Для потребителей в Канаде

### Заявление о соответствии требованиям Законодательства по инновациям, науке и экономическому развитию (ISED)

Данное цифровое устройство класса В соответствует требованиям Канадского стандарта ICES-003 (B).

Данное устройство отвечает нелицензируемым стандартам безопасности RSS по инновациям, науке и экономическому развитию Канады. Функционирование устройства определяется следующими двумя условиями: (1) оно не должно создавать недопустимых помех и (2) должно выдерживать воздействие любых оказываемых на него помех, включая помехи, которые могут привести к выполнению нежелательных операций.

Имеющиеся научные данные не подтверждают связь проблем со здоровьем и маломощных устройств беспроводной связи. Однако, не существует также доказательств того, что эти устройства абсолютно безопасны для здоровья. Маломощные устройства беспроводной связи во время работы являются слабым источником радиочастотного излучения в микроволновом диапазоне. В то время, как излучение высокого уровня мощности может негативно повлиять на здоровье (путем нагрева тканей тела), воздействие низкоуровневых излучений, не оказывающих тепловое воздействие, не вызывает никаких известных неблагоприятных последствий для здоровья. Многочисленные исследования низкоуровневого радиоизлучения не обнаружили каких-либо биологических эффектов. Некоторые исследования показали, что отдельные биологические эффекты могут иметь место, но такие выводы не были подтверждены дополнительными исследованиями. Камера GR III была протестирована и признана соответствующей ограничениям ISED по радиочастотному излучению, установленным для неконтролируемой среды, и отвечает требованиям норматива RSS-102 Законодательства по инновациям, науке и экономическому развитию по безопасному воздействию радиочастотного излучения.

## Pour les utilisateurs au Canada

### Avis de conformité à la réglementation d'Innovation, Sciences et Développement économique Canada (ISDE)

Cet appareil numérique de la classe B est conforme à la norme NMB-003 (B) du Canada.

Le présent appareil est conforme aux CNR d'Innovation, Sciences et Développement économique Canada applicables aux appareils radio exempts de licence. L'exploitation est autorisée aux deux conditions suivantes : (1) l'appareil ne doit pas produire de brouillage, et (2) l'utilisateur de l'appareil doit accepter tout brouillage radioélectrique subi, même si le brouillage est susceptible d'en compromettre le fonctionnement.

Les connaissances scientifiques dont nous disposons n'ont mis en évidence aucun problème de santé associé à l'usage des appareils sans fil à faible puissance. Nous ne sommes cependant pas en mesure de prouver que ces appareils sans fil à faible puissance sont entièrement sans danger. Les appareils sans fil à faible puissance émettent une énergie fréquence radioélectrique (RF) très faible dans le spectre des micro-ondes lorsqu'ils sont utilisés. Alors qu'une dose élevée de RF peut avoir des effets sur la santé (en chauffant les tissus), l'exposition à de faibles RF qui ne produisent pas de chaleur n'a pas de mauvais effets connus sur la santé. De nombreuses études ont été menées sur les expositions aux RF faibles et n'ont découvert aucun effet biologique. Certaines études ont suggéré qu'il pouvait y avoir certains effets biologiques, mais ces résultats n'ont pas été confirmés par des recherches supplémentaires. Le GR III a été testé et jugé conforme aux limites d'exposition aux rayonnements ISDE énoncées pour un environnement non contrôlé et respecte les règles d'exposition aux fréquences radioélectriques (RF) CNR-102 de l'ISDE.

## Для потребителей в Европе

### Информация для пользователей о хранении и утилизации приборов и элементов питания



#### 1. В странах Евросоюза

Данные символы на изделии, его упаковке или на сопроводительной документации означают, что использованное изделие или элементы питания должны утилизироваться особым образом и отдельно от бытового мусора.



Использованное электрическое/электронное оборудование и батареи следует утилизировать отдельно, в соответствии с требованиями законодательства, предусматривающего правила утилизации, восстановления и переработки этих изделий.



Правильной утилизацией таких изделий вы помогаете выполнить необходимую обработку, восстановление и переработку этих изделий, защищая окружающую среду и людей от потенциального негативного воздействия, которое может возникнуть при неправильном обращении с отходами.

Если символ используется в сочетании с названием химического элемента, согласно Директиве по элементам питания, это сообщает о наличии в батарее тяжелых металлов (Hg = ртуть, Cd = кадмий, Pb = свинец) в концентрации, превышающей разрешенные Директивой предельные значения.

За подробной информацией о пунктах сбора и утилизации таких продуктов обращайтесь в органы местной власти, организации по утилизации отходов или в магазин, где вы приобрели это изделие.

#### 2. В странах за пределами ЕС

Данная маркировка действует только на территории Евросоюза. Правила утилизации использованных изделий уточняйте у местных представителей власти или у дилера.

Для Швейцарии: Использованное электрическое/электронное оборудование можно бесплатно вернуть дилеру, даже не покупая новое изделие. Другие пункты приемки перечислены на веб-сайтах [www.swico.ch](http://www.swico.ch) и [www.sens.ch](http://www.sens.ch).

### Уведомление для пользователей в странах, где требуется маркировка CE

Данное изделие соответствует основным требованиям и положениям Директивы о радиооборудовании RE Directive 2014/53/EU.

Декларация соответствия нормам EU доступна по ссылке:

[https://www.ricoh-imaging.co.jp/english/support/declaration\\_of\\_conformity.html](https://www.ricoh-imaging.co.jp/english/support/declaration_of_conformity.html) для конкретного изделия.

Полоса рабочих частот: 2400 МГц - 2483,5 МГц

Максимальная радиочастотная мощность: 9,15 дБм EIRP  
(эквивалентная изотропная мощность излучения)

Минимальная мощность, потребляемая радиооборудованием для зарядки, — 2,5 Вт

Максимальная мощность, потребляемая радиооборудованием для достижения максимальной скорости зарядки, — 5 Вт

Импортер (маркировка EC): RICOH IMAGING EUROPE S.A.S.  
7-9, avenue Robert Schuman, 94150 RUNGIS, FRANCE

Изготовитель: RICOH IMAGING COMPANY, LTD.  
1-3-6, Nakamagome, Ohta-ku, Tokyo 143-8555, JAPAN

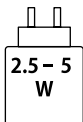

## **Уведомление для пользователей в странах, где требуется маркировка UKCA**

Данное изделие соответствует основным требованиям и положениям Директивы о радиооборудовании 2017.

Декларация соответствия нормам Великобритании доступна по ссылке:  
[https://www.ricoh-imaging.co.jp/english/support/declaration\\_of\\_conformity.html](https://www.ricoh-imaging.co.jp/english/support/declaration_of_conformity.html)  
для конкретного изделия.

Полоса рабочих частот: 2400 МГц - 2483,5 МГц  
Максимальная радиочастотная мощность: 9,15 дБм EIRP  
(эквивалентная изотропная мощность излучения)

Изготовитель: RICOH IMAGING COMPANY, LTD.  
1-3-6, Nakamagome, Ohta-ku, Tokyo 143-8555, JAPAN



## **Для пользователей в странах Таможенного Союза ЕврАзЭС**

Данная цифровая камера соответствует требованиям Технического Регламента Таможенного Союза 020/2011 «Электромагнитная совместимость технических средств».

Сертификат соответствия № TC RU C-JP.БЛ08.В.01908.

Дистрибьютор/импортер: ООО «ПЕНТАР КОРПОРЕЙШН»

Адрес: Российская Федерация, г. Санкт-Петербург, Невский проспект, дом 88, литер А, помещение 40-Н.

Тел.: +7 (812) 346-79-89, электронный адрес: head1@pentar.ru

Изготовитель: RICOH IMAGING COMPANY, LTD.

Адрес: 1-3-6, Naka-magome, Ohta-ku, Tokyo 143-8555, ЯПОНИЯ  
(<http://www.ricoh-imaging.co.jp>).



## **For Customers in the countries of the EEC Customs Union**

This digital camera complies with the requirements of CU Technical Regulation 020/2011 "Electromagnetic Compatibility of Equipment".

Certificate of Conformity № TC RU C-JP.БЛ08.В.01908.

Distributor/Importer: PENTAR CORPORATION LTD., the Russian Federation, St. Petersburg, Nevskiy Pr. 88, Liter A, Off. 40-N.

Phone: +7 (812) 346-7989, E-mail: head1@pentar.ru

## **Для потребителей в Таиланде**

Данное телекоммуникационное оборудование соответствует техническим стандартам и требованиям NBTC.

# Алфавитный указатель

## Цифры

4-кнопочный джойстик ..... 59

## Roman

### A

AdobeRGB ..... 84

Av, режим ..... 48

### B

Bluetooth® ..... 112

### C

CTE (Баланс белого) ..... 69

### D

DisplayPort ..... 95

DNG ..... 84

### E

Exif ..... 138

### I

Image Sync ..... 116

### M

Movie SR ..... 90

M, ручной режим ..... 48

### P

P, режим ..... 48

### R

RAW ..... 84

### S

Shake Reduction ..... 90

sRGB ..... 84

### T

Tv, режим ..... 48

### U

USB-кабель ..... 110

## Cyrillic

### A

Автобрекетинг ..... 76

Автовыключение ..... 131

Автовыключение SR ..... 90

Автоматическая передача  
изображений ..... 116

Автоматическая программа ..... 44

Автоматическая экспокоррекция ..... 49

Автомат. программа ..... 48

Автообласть АФ (Фокус) ..... 57

Автоповорот изображения ..... 94

Авторежим ББ (Баланс белого) ..... 69

Автоспуск ..... 83

Автоматическое увеличение при ручной  
фокусировке ..... 60

Адаптер объектива ..... 139

Адаптер питания USB ..... 38

Аккумулятор ..... 37, 38

### B

Баланс белого ..... 69

Бесконечность (Фокус) ..... 57

Беспроводное соединение LAN ..... 114

Брекетинг ..... 76

Быстрое увеличение ..... 127

### B

Взвешенный по засветке  
(Экспозамер) ..... 63

Видео ..... 54

Видеоустройство ..... 95

Вкл. + кр. глаза (Вспышка) ..... 66

Воспроизведение ..... 46, 91

Вспышка ..... 65

Вспышка включена (Вспышка) ..... 66

Встроенная память ..... 38, 98

Выбор АФ (Фокус) ..... 57

Выбор нескольких снимков ..... 93

Выбор языка ..... 41

Выдержка ..... 48

Высокоточный АФ (Фокус) ..... 57

### G

Гарантийная политика ..... 157

Гистограмма ..... 126

Громкость ..... 130

<b>Д</b>	
Диафрагма .....	48
Дисплей группы снимков.....	92
Дисплей одного снимка.....	46
Дисплей пояснений .....	24, 124
Дистанционное управление съемкой .....	116
Дневной свет (Баланс белого) .....	69

<b>Ж</b>	
Жесткое однотонное (Управление изображением) .....	87

<b>З</b>	
Запись звука.....	85
Зарядка аккумулятора.....	38
Защита от удаления.....	97
Звуковые эффекты.....	130
Знаки сертификации.....	2

<b>И</b>	
Изменение базовых параметров.....	107
Имитатор фильтра защиты от эффекта муара.....	86
Имя папки.....	134
Имя файла .....	136
Индикатор кнопки питания .....	129
Индикация засвеченных участков .....	126
Интервальная мультэкспозиция.....	81
Интервальная съемка.....	79
Информационный дисплей при воспроизведении .....	126
Информационный дисплей при съемке .....	126
Информация об авторских правах.....	138

<b>К</b>	
Карта .....	37
Карта памяти.....	37
Карта памяти SD.....	37
Кнопка .....	16
Кнопка Fn.....	24
Кнопки управления.....	22
Коммуникатор.....	111
Компенсация засветок.....	89
Компенсация теней .....	89
Конвертер .....	139
Копирование изображения.....	98

Коррекция диапазона тонов.....	89
Коррекция оптической виньетки .....	89
Коррекция цветового муара .....	106
Крышка-кольцо .....	139

<b>Л</b>	
Лампа накаливания (Баланс белого)....	69
Люминесцентный свет (Баланс белого) .....	69

<b>М</b>	
Макросъемка .....	61
Маскировка пикселей.....	144
Мгновенный просмотр .....	44, 127
Медленная синхронизация (Вспышка).....	66
Медл.синхр. + кр.глаза (Вспышка) .....	66
Меню.....	25
Меню Изменение настроек.....	33
Меню Настройка.....	35
Меню Настройки видео .....	30
Меню Настройки просмотра.....	32
Меню Настройки фото.....	27
Метка тома .....	43
Многосегментный (Экспомер).....	63
Монитор.....	18
Мультиавторрежим ББ (Баланс белого) .....	69
Мультэкспозиция.....	77
Мягкое однотонное (Управление изображением) .....	87

<b>Н</b>	
Настройка ISO .....	64
Настройка анимации.....	47
Настройка ЖК-экрана .....	128
Настройка кнопки Fn.....	123
Настройка кнопки спуска .....	125
Настройка шкалы ручного режима .....	52
Настройка экрана вне помещения ....	129
Начальные установки .....	40
Непрерывная съемка.....	75
Непрерывный АФ (Фокус).....	57

<b>О</b>	
Облачность (Баланс белого).....	69
Обработка RAW .....	100
Обработка изображений.....	100
Обратный отсчет.....	129

Обрезать (Видео).....	108
Обрезка границ.....	102
Однотонное (Управление изображением).....	87
Операционная среда.....	152
Ослаблять яркость экрана.....	132

## П

Параметры видеозаписи.....	85
Параметры порядка воспроизведения.....	92
Параметры съемки.....	84
Передача с выключенным питанием.....	116
Передача файлов.....	99
Переключения дисплея.....	20
Пересылка.....	110
Персонализация камеры.....	121
Питание.....	40
Поворот изображения.....	94
По времени.....	51
Повышение четкости изображения.....	90
Подавление шумов.....	67
Подавление шумов на высокой чувствительности.....	67
Подавление шумов на длинных выдержках.....	67
Подключение к компьютеру.....	110
Подсветка автофокуса.....	58
Подтверждение кнопки спуска.....	125
Позитивная пленка (Управление изображением).....	87
Поле кадра.....	84
Пользовательский режим.....	117
Последовательная нумерация.....	137
Предварительный просмотр.....	52
Приоритет выдержки AE.....	48
Приоритет диафрагмы AE.....	48
Программная линия.....	51

## Р

Разделить (Видео).....	108
Разрешение JPEG.....	84
Рамка фокусировки.....	44
Распознавание лиц.....	58
Расширение динамического диапазона.....	89
Регулировка баланса белого.....	105
Регулировка уровней.....	103

Редактирование изображений.....	100
Редактор видео.....	108
Режим вспышки.....	66
Режим кадров.....	74
Режим ожидания.....	132
Режим экспозиции.....	48
Ресурс записи.....	39, 151
Ретро (Управление изображением).....	87
Ручная выдержка.....	51
Ручная выдержка по таймеру.....	51
Ручная фокусировка.....	60
Ручной баланс белого (Баланс белого).....	72
Ручной фокус.....	60
Ручной экспозиционный режим.....	48
Рычажок.....	16
Рычажок ADJ.....	23

## С

Сброс.....	26, 42
Сбросить нумерацию.....	137
Связь со смартфоном.....	116
Связь точек AF и AE.....	63
Селектор.....	16
Сенсорная панель.....	21
Сенсорный AF.....	50
Сетевой адаптер.....	140
Сетка.....	126
Следящий AF (Фокус).....	57
Смартфон.....	111
Снижение мерцания экрана.....	128
Содержимое упаковки.....	13
Создать новую папку.....	133
Соотношение сторон.....	84
Сопряжение.....	112
Сохранить положение курсора.....	26
Сохранять информацию о местоположении.....	116
Съемка с близкого расстояния.....	61

## Т

Телевизор.....	95
Тень (Баланс белого).....	69
Технические характеристики.....	147
Тип сетки.....	128
Тип электронного уровня.....	128
Тон HDR (Управление изображением).....	87
Точечный (Экспомер).....	63



Точка АФ ..... 59

## **У**

Увеличение готового снимка ..... 46

Увеличение изображения Live View ..... 45

Увеличение центра зоны  
фокусировки ..... 47

Удаление пыли ..... 144

Удалить ..... 96

Удержание серебра (Управление  
изображением) ..... 87

Удержание экспозапамяти ..... 124

Уменьшить размер ..... 102

Управление изображением ..... 87

Уровень питания ..... 19

Усиление контуров ..... 58

Установка даты ..... 41

Уход за камерой ..... 156

## **Ф**

Фиксированный (Фокус) ..... 57

Фиксированный фокус/полное  
нажатие ..... 62

Фильтр ND ..... 86

Фокус ..... 44, 58

Фокус. расст. фикс. фокуса ..... 57

Форматирование ..... 42

Формат файла ..... 84

## **Х**

Хранение ..... 156

## **Ц**

Цветовая температура  
(Баланс белого) ..... 73

Цветовое пространство ..... 84

Центровзвешенный (Экспозамер) ..... 63

## **Ч**

Частота кадров ..... 85

Черно-белый с высоким контрастом  
(Управление изображением) ..... 87

Чувствительность ..... 64

Чувствительность ISO ..... 64

## **Ш**

Широкоугольный конвертер ..... 139

Шкала фокусировки ..... 60

## **Э**

Экспозамер ..... 63

Экспозиционный режим ..... 120

Экспозиция в руч. режиме одним  
нажатием ..... 52, 124

Экспокоррекция ..... 53

Экспокоррекция вспышки ..... 66

Экспопамять ..... 50

Электронный уровень ..... 126

Энергосбережение ..... 131

## **Я**

Яркое (Управление изображением) ..... 87

**RICOH IMAGING COMPANY, LTD.**

1-3-6, Nakamagome, Ohta-ku, Tokyo 143-8555,  
JAPAN  
(<https://www.ricoh-imaging.co.jp>)

**RICOH IMAGING EUROPE  
S.A.S.**

7-9, avenue Robert Schuman, 94150 RUNGIS,  
FRANCE  
(<https://www.ricoh-imaging.eu>)

**RICOH IMAGING  
AMERICAS CORPORATION**

2 Gatehall Drive Suite 204, Parsippany,  
New Jersey 07054, U.S.A.  
(<https://www.us.ricoh-imaging.com>)

**RICOH IMAGING CANADA  
INC.**

5560 Explorer Drive Suite 100, Mississauga, Ontario,  
L4W 5M3, CANADA  
(<https://www.ricoh-imaging.ca>)

**RICOH IMAGING CHINA  
CO., LTD.**

Room A 23F Lansheng Building, 2-8 Huaihaizhong  
Road, Huangpu District, Shanghai, CHINA  
(<https://www.ricoh-imaging.com.cn/china/>)

**<https://www.ricoh-imaging.co.jp/english/>**

Контактная информация может быть изменена  
без предварительного уведомления. Уточняйте  
данные на наших сайтах.

RICOH IMAGING COMPANY, LTD.

Сентябрь 2024 г.



OPGR11113VT Printed in Vietnam