

RICOH

GR

RICOH GR III

Manuale Istruzioni

Il numero di serie si trova sul fondello della fotocamera.

Capitolo 1: Introduzione

Leggete questo capitolo prima dell'uso.

Questo capitolo vi offre una panoramica sulla RICOH GR III.

Capitolo 2: Preparazione alla ripresa

Leggete questo capitolo prima di usare la RICOH GR III per la prima volta.

Questo capitolo illustra le operazioni di base, come accendere la fotocamera, fotografare e riprodurre le immagini.

Capitoli 3 e successivi

Leggete questi capitoli per approfondire le diverse funzioni della fotocamera.

Questi capitoli illustrano le funzioni di ripresa e riproduzione, come personalizzare le impostazioni della fotocamera e come usarla con un computer.

Modello: R02010

Registrazione dell'utente

Vi ringraziamo per l'acquisto di un prodotto RICOH IMAGING.

Per fornirvi il migliore servizio clienti e di assistenza al prodotto acquistato, vi invitiamo a completare la registrazione dell'utente.

Per completare la registrazione dell'utente, visitate il sito web qui riportato.

<https://ricohgr.eu>

Gli utenti registrati riceveranno notifica via e-mail su importanti informazioni riguardanti i clienti, come gli aggiornamenti del firmware e altro.

Introduzione

Questo manuale istruzioni fornisce informazioni sull'uso delle funzioni di ripresa e riproduzione di questa fotocamera e le relative precauzioni.

Leggete con attenzione il presente manuale istruzioni per sfruttare al meglio le funzioni disponibili. Conservate il manuale istruzioni anche per consultazioni successive.

Prima di usare la fotocamera si raccomanda di aggiornare il firmware alla versione più recente.

Per dettagli sulla versione più recente del firmware, consultate il sito di download del firmware qui riportato.

<https://ricohgr.eu/pages/firmware>

RICOH IMAGING COMPANY, LTD.

Precauzioni di sicurezza	Leggete con attenzione le precauzioni di sicurezza per assicurare un uso sicuro.
Scatti di prova	Eseguite scatti di prova per assicurarvi che la fotocamera funzioni correttamente prima di fotografare in occasioni importanti.
Diritto d'autore	È vietato riprodurre o alterare documenti, pubblicazioni e altri materiali coperti dal diritto d'autore, salvo che per uso personale, domestico, o per altri scopi similmente limitati, senza il consenso del detentore del copyright.
Esclusione di responsabilità	RICOH IMAGING COMPANY non assume responsabilità per la mancata registrazione o riproduzione delle immagini a causa di malfunzionamento del prodotto.
Interferenze radio	L'uso della fotocamera in prossimità di altri apparecchi elettrici può influire negativamente sulla fotocamera e sull'altro dispositivo. L'interferenza è più probabile se la fotocamera è usata a breve distanza da un ricevitore radiotelevisivo. In tal caso, prendete le seguenti misure. <ul style="list-style-type: none">• Mantenete la fotocamera il più lontano possibile dal ricevitore radiotelevisivo.• Orientate diversamente l'antenna del ricevitore radiotelevisivo.• Usate una diversa presa elettrica.

Questa pubblicazione non può essere riprodotta per intero o in parte senza l'esplicito permesso scritto di RICOH IMAGING COMPANY.

© RICOH IMAGING COMPANY, LTD. 2019

RICOH IMAGING COMPANY si riserva il diritto di modificare il contenuto del presente manuale in qualsiasi momento e senza preavviso.

È stata posta ogni cura per assicurare la correttezza delle informazioni del presente manuale. Se tuttavia dovete notare errori o omissioni, vi invitiamo a notificarceli all'indirizzo riportato sul retro del presente manuale.

Informazioni sulle funzioni wireless LAN e Bluetooth®

- Non usate la fotocamera dove apparecchi elettrici, audiovisivi, macchine da ufficio e simili generino campi magnetici e onde elettromagnetiche.
- Se la fotocamera è soggetta a campi magnetici e onde elettromagnetiche, potrebbe non essere in grado di comunicare.
- Se la fotocamera viene usata in prossimità di un apparecchio TV o radio, potrebbero verificarsi problemi di ricezione o disturbi sullo schermo.
- In presenza di più punti d'accesso per LAN wireless o dispositivi Bluetooth® in prossimità della fotocamera e con lo stesso canale, l'operazione di ricerca potrebbe non essere eseguita correttamente.
- La sicurezza dei dati archiviati, inviati, o ricevuti è sotto la vostra responsabilità.

Nella banda di frequenza usata da questa fotocamera operano anche apparecchi industriali, scientifici e medici come forni a microonde, stazioni radio nazionali e locali (soggette a licenza) e sistemi radio (non soggetti a licenza) per l'identificazione mobile di oggetti nelle linee di produzione e altre applicazioni, oltre a radiotrasmettitori amatoriali (soggetti a licenza).

1. Prima di usare la fotocamera, verificate di non essere in prossimità di emittenti radio autorizzate, stazioni radio amatoriali e sistemi radio per l'identificazione mobile di oggetti.
2. Se la fotocamera causasse dannose interferenze verso sistemi radio per l'identificazione mobile di oggetti, cambiate immediatamente la frequenza in uso per evitare l'interferenza.
3. Se riscontrate altri problemi, come ad esempio dannose interferenze della fotocamera verso sistemi radio per l'identificazione mobile di oggetti o stazioni radio amatoriali, rivolgetevi al più vicino centro assistenza.

Questa fotocamera è conforme alle normative tecniche richiamate dalla legislazione sulle emissioni radiotelevisive e per telecomunicazioni e la certificazione di conformità alle normative tecniche può essere visualizzata sul monitor.



Visualizzare i marchi di certificazione

1

Visualizzate il menu.

Consultate "Impostazione dai menu" (p.25) per istruzioni sulla visualizzazione del menu.

2

Selezionate [Marchi di certificazione] nel menu  8.

Marchi di fabbrica

- Microsoft e Windows sono marchi di fabbrica registrati di Microsoft Corporation negli Stati Uniti d'America e in altre nazioni.
 - Mac, macOS, OS X e App Store sono marchi di fabbrica di Apple Inc., registrati negli Stati Uniti e in altre nazioni.
 - IOS è un marchio di fabbrica o un marchio di fabbrica registrato di Cisco negli Stati Uniti e in altre nazioni ed è usato su licenza.
 - Adobe, il logo Adobe e Adobe Reader sono marchi di fabbrica registrati o marchi di fabbrica di Adobe Systems Incorporated negli Stati Uniti e/o in altre nazioni.
 - Questo prodotto impiega tecnologia DNG su licenza di Adobe Systems Incorporated.
 - Il logo DNG è un marchio di fabbrica registrato o un marchio di fabbrica di Adobe Systems Incorporated negli Stati Uniti e/o in altre nazioni.
 - Il logo SDXC è un marchio di fabbrica di SD-3C, LLC.
 - Google, Google Play e Android sono marchi di fabbrica o marchi di fabbrica registrati di Google Inc.
 - Il marchio testuale e i loghi Bluetooth® sono marchi di fabbrica registrati di proprietà di Bluetooth SIG, Inc., e qualsiasi uso di tali marchi da parte di Ricoh Company, Ltd. è sotto licenza.
 - USB Type-C è un marchio di fabbrica di USB Implementers Forum.
 - DisplayPort è un marchio di fabbrica di proprietà di Video Electronics Standards Association negli Stati Uniti e in altre nazioni.
 - HDMI, il logo HDMI e High-Definition Multimedia Interface sono marchi di fabbrica o marchi di fabbrica registrati di HDMI Licensing, LLC negli Stati Uniti e/o in altre nazioni.
- Tutti gli altri marchi di fabbrica sono di proprietà dei rispettivi detentori.
- Questo prodotto usa il font RICOH RT progettato da Ricoh Company Ltd.

Licenza per portafoglio di brevetti AVC

Questo prodotto è concesso in licenza ai sensi della licenza per portafoglio di brevetti AVC, per uso personale da parte di un consumatore o per altri usi nei quali non percepisce remunerazione, ai fini della (i) codifica di video in conformità allo standard AVC ("Video AVC") e/o della (ii) decodifica di video AVC codificati da un consumatore impegnato in un'attività personale e/o ottenuti da un fornitore di video autorizzato a fornire video AVC. Non viene fornita nessuna licenza esplicita o implicita per qualsiasi altro uso.

Per ulteriori informazioni è possibile contattare MPEG LA, L.L.C.

Vedere <http://www.mpegla.com>.

Annuncio su Open Source Software

Questo prodotto include il software open source (OSS) con licenza GNU General Public License (GPL), GNU Lesser General Public License (LGPL) e/o altre licenze. Le informazioni sulle licenze di ciascun OSS utilizzato in questo prodotto vengono salvate nella memoria interna del prodotto come file di testo. Per leggere i termini della licenza, collegate questo prodotto a un computer, accedete alla cartella "oss_license" nella cartella "Software License" e aprite il file di testo.

I codici sorgente di OSS utilizzati in questo prodotto sono divulgati secondo i termini di licenza di GPL, LGPL, ecc.



Se avete bisogno dei codici sorgente, accedete al seguente URL

<https://www.ricoh-imaging.co.jp/english/products/oss/>

Precauzioni di sicurezza

Simboli per gli avvisi

Nel presente manuale istruzioni e sul prodotto sono impiegati vari simboli per prevenire danni fisici all'utente o ad altre persone e danni alle proprietà. Di seguito sono spiegati i simboli e i loro significati.

 Pericolo	Questo simbolo indica argomenti che possono portare a imminente rischio di morte o lesioni serie se ignorati o gestiti scorrettamente.
 Avvertenza	Questo simbolo indica argomenti che possono portare alla morte o a lesioni serie se ignorati o gestiti scorrettamente.
 Attenzione	Questo simbolo indica argomenti che possono portare a lesioni o danni fisici se ignorati o gestiti scorrettamente.

Significato dei simboli



Il simbolo  evidenzia le azioni da compiere.



Il simbolo  evidenzia le azioni da evitare.

Il simbolo  si può combinare con altri simboli ad indicare che una specifica azione è proibita.

Esempio:

: Non toccare : Non smontare

Osservate le seguenti precauzioni per assicurare un uso sicuro di questa fotocamera.

Pericolo



- Non tentate di smontare, riparare o alterare in proprio la fotocamera. La circuiteria ad alto voltaggio nell'apparecchio pone un significativo rischio elettrico.



- Non tentate di smontare, alterare o saldare direttamente la batteria.



- Non gettate la batteria nel fuoco, non cercate di scaldarla e non usatela né lasciatela a temperature elevate come in prossimità di una fiamma o in un'auto. Non gettatela in acqua o nel mare e non fatela bagnare.



- Evitate di forare, colpire, comprimere, far cadere o assoggettare la batteria a qualsiasi altro impatto o forza consistente.



- Non usate una batteria che sia danneggiata o deformata in modo significativo.



- Non collegate i poli positivo (+) e negativa (-) della batteria con un filo o altro oggetto metallico. Inoltre, non tenetela e non trasportatela insieme ad oggetti metallici come penne a sfera e ciondoli.



- Per caricare la batteria usate la fotocamera o il caricabatteria BJ-11. Non usate la batteria con fotocamere non compatibili con la DB-110.



- Interrompete subito l'uso della fotocamera in caso di anomalie come emissione di fumo, odori inconsueti o surriscaldamento. Per la riparazione rivolgetevi al vostro rivenditore o al più vicino centro assistenza.



- Se il liquido della batteria dovesse fuoriuscire e venire in contatto con gli occhi, lavateli subito bene senza strofinarli in abbondante acqua corrente o altra acqua pulita e rivolgetevi immediatamente al medico.



Avvertenza



- Spegnete immediatamente la fotocamera in caso di anomalie come emissione di fumo o odori inconsueti. Rimuovete la batteria al più presto possibile facendo attenzione ad evitare scosse elettriche e ustioni. Se state alimentando la fotocamera dalla rete elettrica, staccate la spina dalla presa di corrente per evitare incendi o rischi elettrici. Rivolgetevi appena possibile al più vicino centro assistenza. Interrompete subito l'uso della fotocamera in caso di malfunzionamento.



- Spegnete immediatamente la fotocamera se un oggetto metallico, acqua, liquido o altro corpo estraneo dovesse penetrarvi. Rimuovete al più presto possibile la batteria e la scheda di memoria, facendo attenzione a evitare scosse elettriche o ustioni. Se state alimentando la fotocamera dalla rete elettrica, staccate la spina dalla presa di corrente per evitare incendi o rischi elettrici. Rivolgetevi appena possibile al più vicino centro assistenza. Interrompete subito l'uso della fotocamera in caso di malfunzionamento.



- Se il monitor fosse danneggiato, evitate qualsiasi contatto con il cristallo liquido al suo interno. Seguite le appropriate misure di emergenza riportate di seguito.
- PELLE: Se i cristalli liquidi toccano la pelle, pulitela e risciacquate con cura la zona interessata in acqua semplice, poi lavatela bene anche col sapone.
- OCCHI: In caso di contatto con gli occhi, lavateli con acqua pulita per almeno 15 minuti e consultate subito un medico.
- INGESTIONE: Se i cristalli liquidi venissero ingeriti, risciacquate accuratamente la bocca con acqua. Fate bere alla persona una grande quantità di acqua e provocate il vomito. Consultate subito un medico.



- Seguite queste precauzioni per prevenire la perdita di liquido dalla batteria, il surriscaldamento, fiamme o esplosioni.
- Non usate una batteria diversa da quella specifica per la fotocamera.
- Non tenete e non trasportate la batteria insieme a oggetti metallici come penne a sfera, ciondoli, monete e mollette
- Non mettete la batteria in un apparecchio a microonde o in un contenitore ad alta pressione.
- Se si dovessero notare perdite di fluido dalla batteria, odore strano, cambiamento di colore o altro durante l'uso o la carica, rimuovete subito la batteria dalla fotocamera o dal caricabatteria ed evitate il fuoco.



- Per prevenire incendi, scosse elettriche o rotture della batteria durante la carica, seguite quanto disposto di seguito.
- Usate soltanto il voltaggio di alimentazione indicato. Evitate anche l'uso di prese multiple e cavi di prolunga.
- Non danneggiate, ammassate o alterate i cavi di alimentazione. Inoltre, non appoggiate oggetti pesanti sui cavi, non tirateli e non piegateli in modo eccessivo.
- Non collegate o scollegate la spina di alimentazione con le mani bagnate. Scollegando un cavo di alimentazione, tenetelo sempre per la spina. Non coprire la fotocamera durante la ricarica della batteria.



- Mantenete la batteria e la scheda di memoria usata in questa fotocamera fuori della portata dei bambini per prevenire l'ingestione accidentale, pericolosa per gli esseri umani. In caso di ingestione, rivolgetevi subito ad un medico.



- Tenete la fotocamera fuori della portata dei bambini. Per i bambini, possono verificarsi incidenti perché non possono comprendere il contenuto di "Precauzioni di sicurezza" e "Precauzioni per l'uso".



- Non toccate i componenti interni della fotocamera se dovessero risultare esposti a seguito di caduta o danneggiamento. La circuiteria ad alto voltaggio nell'apparecchio può portare a scosse elettriche. Rimuovete la batteria appena possibile facendo attenzione a evitare scosse elettriche o ustioni. Portate la fotocamera danneggiata al vostro negoziante o al più vicino centro assistenza.



- Non usate la fotocamera in presenza di umidità come in una cucina. Il mancato rispetto di questa precauzione potrebbe provocare incendi o scosse elettriche.















- Non usate la fotocamera in presenza di gas infiammabili, benzina, benzene, diluenti o sostanze simili. Il mancato rispetto di questa precauzione potrebbe provocare un'esplosione, un incendio o ustioni.
- Non usate la fotocamera in luoghi dove l'uso sia limitato o proibito, come sugli aerei. Il mancato rispetto di questa precauzione potrebbe provocare un incidente.



- Eliminate eventuale polvere accumulata sulla spina elettrica. Il mancato rispetto di questa precauzione potrebbe provocare un incendio.

Solo per Europa:

	<ul style="list-style-type: none">● Non utilizzate il caricabatterie o l'adattatore a rete con trasformatori elettronici disponibili in commercio quando si viaggia all'estero. Il mancato rispetto di questa precauzione potrebbe provocare incendi, scosse elettriche o malfunzionamenti del prodotto.
	<ul style="list-style-type: none">● Utilizzate esclusivamente la tensione di alimentazione indicata. Il mancato rispetto di questa precauzione potrebbe provocare incendi o scosse elettriche.
	<ul style="list-style-type: none">● Non danneggiate, accumulate o alterate i cavi di alimentazione. Per evitare i danni ai cavi e i rischi di incendi o scosse elettriche, non appoggiate oggetti pesanti sui cavi di alimentazione, non tirateli e non piegateli.
	<ul style="list-style-type: none">● Non collegate o scollegate la spina di alimentazione con le mani bagnate. Il mancato rispetto di questa precauzione potrebbe provocare scosse elettriche.
	<ul style="list-style-type: none">● Scollegando un cavo di alimentazione, tenetelo sempre per la spina e non tirate il cavo. Questo potrebbe danneggiare il cavo di alimentazione e provocare incendi o scosse elettriche.
	<ul style="list-style-type: none">● Se un oggetto metallico, acqua, liquido o altro corpo estraneo dovesse penetrare nella fotocamera, rimuovete subito la spina di alimentazione dalla presa e rivolgetevi ad un centro assistenza per la riparazione. Il mancato rispetto di questa precauzione potrebbe provocare incendi o scosse elettriche.● In caso di anomalia come un rumore insolito o emissione di fumo dalla fotocamera, rimuovete subito la spina di alimentazione dalla presa e rivolgetevi al vostro rivenditore o ad un centro assistenza per la riparazione. In caso di malfunzionamento, interrompete subito l'uso della fotocamera.
	<ul style="list-style-type: none">● Non tentate di smontare in proprio la fotocamera. La circuiteria ad alto voltaggio all'interno potrebbe provocare scosse elettriche.
	<ul style="list-style-type: none">● Non usate la fotocamera in bagno. Il mancato rispetto di questa precauzione potrebbe provocare incendi o scosse elettriche.
	<ul style="list-style-type: none">● Non toccate la spina durante un temporale con fulmini. Il mancato rispetto di questa precauzione potrebbe provocare scosse elettriche.
	<ul style="list-style-type: none">● Tenete la batteria fuori della portata dei bambini.
	<ul style="list-style-type: none">● Se la batteria non ha terminato la carica dopo il tempo prescritto per l'operazione, interrompete la carica.
	<ul style="list-style-type: none">● Non mettete la batteria in un apparecchio a microonde o in un contenitore ad alta pressione.
	<ul style="list-style-type: none">● Se la batteria perde liquido o emette un odore inconsueto, allontanatela subito da qualsiasi possibile causa d'incendio.

Attenzione



- Il contatto col fluido uscito da una batteria può causare ustioni. Se una parte del corpo venisse a contatto con una batteria danneggiata, risciacquate subito l'area con acqua. (Non usate il sapone.)
Se una batteria inizia a perdere liquido, rimuovetela subito dalla fotocamera e ripulite con cura il vano della batteria prima di inserirne una nuova.



- Inserite bene la spina di alimentazione nella presa di corrente. Il mancato rispetto di questa precauzione potrebbe provocare un incendio.



- Evitate che la fotocamera si bagni e non usatela con le mani bagnate. Il mancato rispetto di questa precauzione potrebbe provocare scosse elettriche.



- Non attivate il flash verso i conducenti di veicoli, poiché potrebbero perdere il controllo dei mezzi causando incidenti stradali. Il mancato rispetto di questa precauzione potrebbe provocare un incidente stradale.



- Rimuovete la spina di alimentazione dalla presa prima di pulire la fotocamera.
- Rimuovete la spina di alimentazione dalla presa quando la fotocamera non è in uso.



- Non coprite la fotocamera durante l'uso. Il mancato rispetto di questa precauzione potrebbe provocare un incendio.
- Non cortocircuitate i terminali o i contatti metallici dei cavi di alimentazione. Il mancato rispetto di questa precauzione potrebbe provocare un incendio.
- Non usate la fotocamera in presenza di umidità o di fumi untivi come in una cucina. Il mancato rispetto di questa precauzione potrebbe provocare incendi o scosse elettriche.

Precauzioni di sicurezza per gli accessori

Usando prodotti opzionali, leggete con attenzione i manuali utente forniti con il prodotto prima di usarlo.

Sommario

Introduzione.....	1
Precauzioni di sicurezza	4
1 Introduzione	13
Verifica del contenuto della confezione.....	13
Denominazioni e funzioni dei comandi operativi	14
Comandi operativi.....	16
Indicazioni sul monitor.....	18
Schermata di ripresa.....	18
Schermata di riproduzione	19
Cambiare la schermata di visualizzazione	20
Uso del pannello tattile	21
Come cambiare le impostazioni delle funzioni	22
Uso di pulsante/leva.....	22
Impostazione dai menu	25
Elenco dei menu	27
📷 Menu Impostazioni immagine fissa	27
🎬 Menu Impostazioni filmato	30
▶ Menu Impostazioni riproduzione.....	32
Ⓒ Menu Personalizza impostazioni.....	33
🔍 Menu Impostazioni.....	35
2 Preparazione alla ripresa	37
Impostazione della batteria e di una scheda di memoria	37
Inserimento della batteria e di una scheda di memoria.....	37
Caricare la batteria	38
Impostazioni iniziali.....	40
Accensione della fotocamera.....	40
Impostazione di lingua, data e ora.....	41
Formattazione di una scheda di memoria.....	42
Procedure base di ripresa	44
Scattare nel modo Programma.....	44
Visione delle immagini acquisite	46
3 Ripresa fotografica	48
Scattare fotografie.....	48
Impostazione della modalità di esposizione.....	48
Uso della compensazione dell'esposizione.....	53
Registrazione dei filmati.....	54
Riproduzione di filmati	56

Impostazione del fuoco.....	57
Impostazione del modo di messa a fuoco.....	57
Riprese ravvicinate (Macro).....	61
Scattare con una sola pressione del pulsante di scatto (Scatto istantaneo con pressione completa).....	62
Impostazione dell'esposizione	63
Selezione di un metodo per misurare l'esposizione	63
Impostazione della sensibilità ISO.....	64
Uso di un flash	65
Riduzione dei disturbi.....	67
Impostazione del bilanciamento del bianco.....	69
Impostazione manuale del bilanciamento del bianco.....	72
Impostazione della temperatura di colore.....	73
Impostazione della modalità di scatto.....	74
Scattare in continuo (Scatti continui).....	75
Scattare con diversi valori di esposizione (Bracketing).....	76
Scattare unendo più immagini (Esposizione multipla).....	77
Ripresa automatica di fotografie a intervalli prefissati (Ripresa intervallata).....	79
Riprese di scie stellari (Composito intervallato).....	81
Uso dell'autoscatto	83
Configurazione delle impostazioni di ripresa	84
Impostazioni di ripresa delle foto	84
Impostazioni di ripresa dei filmati	85
Impostazione della tonalità di finitura dell'immagine e della correzione	86
Uso del filtro ND.....	86
Riduzione del moiré (Simulatore filtro AA).....	86
Impostare l'atmosfera dell'immagine (Controllo immagine).....	87
Correggere l'illuminazione periferica	89
Correggere una gamma di toni (Correzione gamma D).....	89
Ridurre la sfocatura delle immagini	90

4 Funzioni di riproduzione **91**

Uso delle funzioni di riproduzione.....	91
Modificare il metodo di riproduzione.....	92
Visualizzazione di più immagini.....	92
Visualizzazione di immagini ruotate.....	94
Collegare la fotocamera a un apparecchio audiovisivo.....	95
Organizzazione dei file	96
Eliminazione dei file.....	96
Protezione delle immagini da eliminazioni indesiderate.....	97
Copiare fotografie e filmati dalla memoria interna a una scheda di memoria.....	98
Trasferimento delle immagini	99

Modifica e trattamento delle immagini.....	100
Conversione delle immagini RAW	100
Cambiare le dimensioni delle immagini	102
Correzione delle aree di alteluci/ombra (Regolazione livelli)	103
Correzione del bilanciamento del bianco.....	105
Correzione del colore moiré	106
Regolare la qualità dell'immagine	107
Editing dei filmati	108
5 Condivisione delle immagini	110
Uso della fotocamera con un computer.....	110
Uso della fotocamera con un dispositivo di comunicazione.....	111
Collegarsi a un dispositivo di comunicazione via Bluetooth®	112
Abilitare la funzione LAN wireless	114
Comandare la fotocamera con un dispositivo di comunicazione	116
6 Modifica delle impostazioni	117
Salvataggio delle impostazioni di uso più frequente.....	117
Salvataggio delle impostazioni	117
Assegnare impostazioni alla ghiera dei modi	119
Uso del modo utente salvato	120
Personalizzare le funzioni dei pulsanti.....	121
Registrare funzioni sul modo ADJ.....	121
Modificare le funzioni del pulsante Fn.....	123
Impostare la funzione del pulsante di scatto	125
Impostazioni per visualizzazione e suono.....	126
Impostare le informazioni visualizzate in ripresa/riproduzione	126
Impostare la visualizzazione della revisione immediata	127
Impostare la visualizzazione Live View	128
Impostare la luminosità e la tonalità del monitor.....	128
Impostare la spia.....	129
Impostazione degli effetti sonori.....	130
Impostazioni di risparmio energetico.....	131
Spegnimento automatico	131
Attenuare il display	132
Impostazioni per la gestione dei file	133
Specificare le impostazioni per Cartella/File.....	133
Impostazione dei informazioni copyright	138

Montaggio degli accessori opzionali.....	139
Convertitore ottico/Adattatore obiettivo	139
Adattatore a rete.....	140
Problemi e relative soluzioni	141
Alimentazione.....	141
Ripresa	142
Riproduzione/Eliminazione	144
Altri	145
Messaggi d'errore	145
Principali caratteristiche tecniche	147
Fotocamera	147
Batteria ricaricabile DB-110.....	150
Capacità di memorizzazione delle immagini	151
Ambiente operativo.....	152
Uso della fotocamera all'estero	153
Precauzioni per l'uso	154
Manutenzione della fotocamera e suo immagazzinamento.....	156
Condizioni di garanzia	157
Dichiarazioni di conformità alle normative.....	158
Indice	164

Verifica del contenuto della confezione

Prima di usare la vostra fotocamera digitale, verificate che la confezione contenga le voci elencate di seguito.



RICOH GR III



**Protezione della
slitta a contatto
caldo**

(Installata sulla
fotocamera)

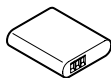

**Batteria
ricaricabile
(DB-110)**

- **Cavo USB (I-USB166)**
- **Cinghietta da polso**
- **Manuale Istruzioni (il presente manuale)**

Denominazioni e funzioni dei comandi operativi

1

Introduzione

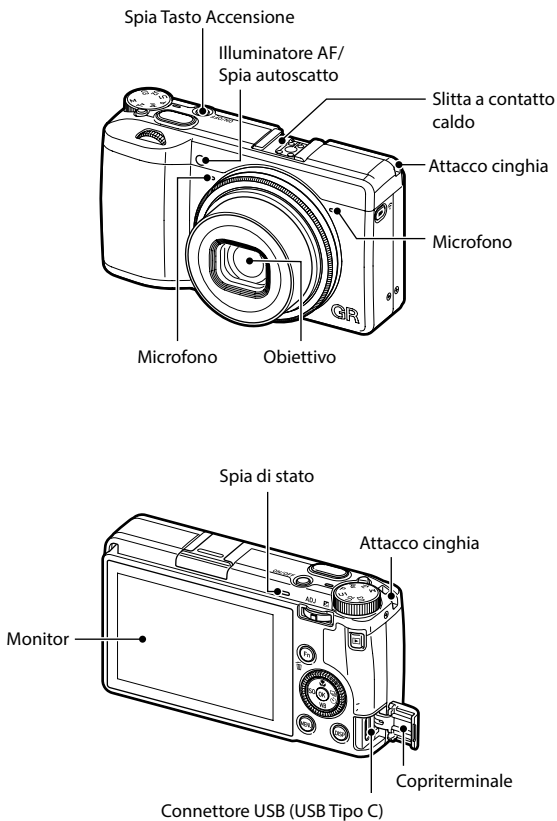

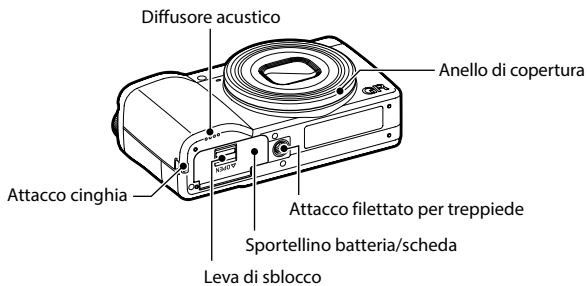

Comandi operativi

Questa sezione spiega i comandi operativi.

Le icone tra parentesi sono usate nelle descrizioni di questo manuale.

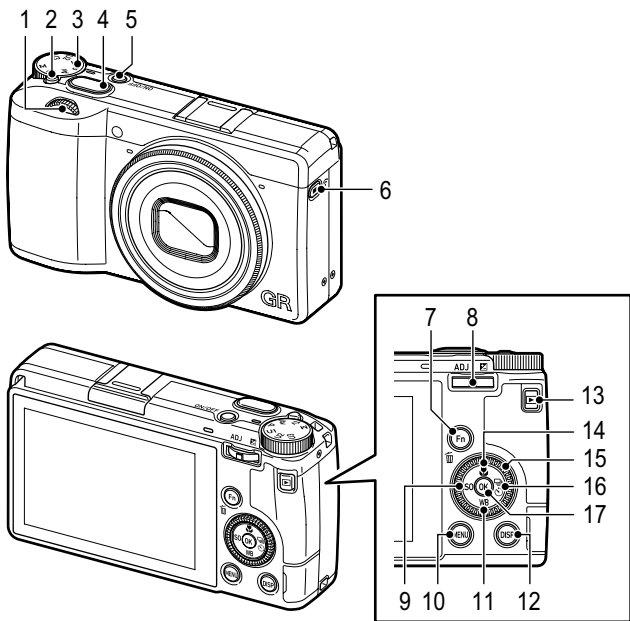

1 Ghiera elettronica anteriore (☺)

Ruotate la ghiera per modificare i valori per le impostazioni della fotocamera come l'esposizione. (p. 49)

In modalità di riproduzione, ruotate la ghiera per ingrandire l'immagine o per visualizzare più immagini insieme. (p. 46, p. 92)

2 Pulsante di blocco

Premetelo per consentire di ruotare la ghiera dei modi.



















3 Ghiera dei modi

Cambia la modalità di esposizione. (p. 48)

4 Pulsante di scatto (SHUTTER)

Premetelo per fotografare.

Premetelo a metà corsa per attivare l'autofocus. (p. 44)

- 5 Pulsante di alimentazione**
Accende o spegne la fotocamera. (p. 40)
- 6 Pulsante Filmato/Wireless ( / )**
Alterna la modalità fotografia e la modalità filmato. (p. 54)
Tenetelo premuto per attivare e disattivare la funzione wireless LAN. (p. 115)
- 7 Pulsante Fn/Elimina ( / )**
Richiama la funzione assegnata. (p. 24)
Nella modalità di riproduzione, premetelo per eliminare le immagini. (p. 46)
- 8 Leva compensazione ADJ./EV ( / )**
Premete la leva verso sinistra o destra per modificare i valori per le impostazioni della fotocamera come l'esposizione.
Nella modalità di ripresa, premetela per passare al modo ADJ. (p. 23)
- 9 Pulsante ISO/Sinistra ( / )**
Premetelo per variare la sensibilità ISO. (p. 64)
Sposta il cursore a sinistra quando è selezionata una voce.
- 10 Pulsante MENU ()**
Visualizza un menu. Quando è visualizzato il menu, premete questo pulsante per ritornare alla schermata precedente. (p. 25)
- 11 Pulsante Bilanciamento del bianco/Giù ( / )**
Visualizza la schermata d'impostazione del bilanciamento del bianco. (p. 70)
Sposta il cursore in basso quando è selezionata una voce.
- 12 Pulsante DISP ()**
Commuta la visualizzazione tra le informazioni di ripresa e le informazioni di riproduzione. (p. 20)
Tenete premuto questo pulsante in modalità di ripresa per ingrandire l'immagine Live View. (p. 45)
- 13 Pulsante Riproduzione ()**
Commuta tra la modalità di ripresa e la modalità di riproduzione. (p. 46)
- 14 Pulsante Macro/Su ( / )**
Passa alla modalità macro. (p. 61)
Sposta il cursore in alto quando è selezionata una voce.
- 15 Ghiera di controllo ()**
Ruotate questa ghiera per cambiare le voci del menu, i valori per le impostazioni della fotocamera come l'esposizione o le immagini da visualizzare sullo schermo. (p. 49)
- 16 Pulsante Scatto/Destra ( / )**
Visualizza la schermata d'impostazione della modalità di scatto. (p. 74)
Sposta il cursore a destra quando è selezionata una voce.
- 17 Pulsante OK ()**
Conferma le voci selezionate, come quelle dei menu.

Indicazioni sul monitor

Schermata di ripresa

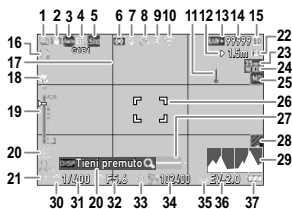

Modo Fotografia

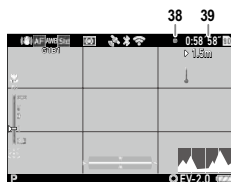

Modo Filmato

- | | | | |
|----|---|----|--|
| 1 | Scatto (p. 74) | 21 | Modo esposizione (p. 48) |
| 2 | Shake Reduction/Movie SR (p. 90) | 22 | Scatto istantaneo con pressione completa (p. 62) |
| 3 | Fuoco (p. 57) | 23 | Ritaglio (p. 85) |
| 4 | Bilanciamento del bianco (p. 69) | 24 | Convertitore ottico (p. 139) |
| 5 | Controllo immagine (p. 87) | 25 | Filtro ND (p. 86) |
| 6 | Misurazione AE (p. 63) | 26 | Cornice di messa a fuoco (p. 44) |
| 7 | Modo flash (p. 66) | 27 | Livella elettronica (p. 126) |
| 8 | Stato del posizionamento GPS (p. 116) | 28 | Simulatore filtro AA (p. 86) |
| 9 | Comunicazione Bluetooth® (p. 112) | 29 | Istogramma (p. 126) |
| 10 | Comunicazione wireless LAN (p. 114) | 30 | Ghiera elettronica anteriore |
| 11 | Avviso di temperatura | 31 | Tempo di posa (p. 49) |
| 12 | Distanza messa a fuoco istantanea (p. 57) | 32 | Valore di diaframma (p. 49) |
| 13 | Formato file/Pixel registrati JPEG (p. 84) | 33 | Ghiera di controllo |
| 14 | Numero di immagini registrabili | 34 | Sensibilità (p. 63) |
| 15 | Posizione di archiviazione | 35 | Leva compensazione ADJ./EV |
| 16 | Autoscatto (p. 83) | 36 | Indicatore esposizione/Compensazione esposizione (p. 53) |
| 17 | Guida griglia (p. 126) | 37 | Livello della batteria (p. 19) |
| 18 | Modo Macro (p. 61) | 38 | Spia di registrazione |
| 19 | Scala messa a fuoco/Profondità di campo (p. 60) | 39 | Tempo di registrazione/Tempo di registrazione rimanente |
| 20 | Guida operativa | | |

Schermata di riproduzione

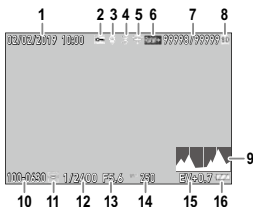

Modo Fotografia

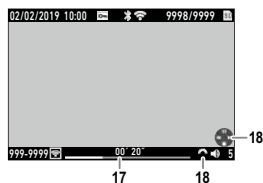

Modo Filmato

- | | |
|--|---|
| <ul style="list-style-type: none"> 1 Data e ora di ripresa 2 Proteggi (p. 97) 3 Informazioni GPS (p. 116) 4 Comunicazione Bluetooth® (p. 112) 5 Comunicazione wireless LAN (p. 114) 6 Formato file/Pixel registrati JPEG (p. 84) 7 File corrente/File totali 8 Provenienza dati 9 Istogramma 10 Numero cartella/Numero file (p. 133) | <ul style="list-style-type: none"> 11 Stato del trasferimento immagini (p. 99) 12 Tempo di posa 13 Valore di diaframma 14 Sensibilità 15 Compensazione esposizione 16 Livello della batteria 17 Durata del filmato registrato/
Tempo trascorso 18 Guida operativa |
|--|---|

Livello della batteria

L'icona visualizzata dipende dalla carica della batteria.

	Il livello della batteria è sufficiente.
	Il livello della batteria inizia a scendere.
	Il livello della batteria è basso. Caricate la batteria.
	La fotocamera si spegnerà presto.
	C'è un problema con la batteria.

Cambiare la schermata di visualizzazione

Potete commutare le informazioni visualizzate sullo schermo premendo **DISP**.

Modalità di ripresa

È possibile commutare le informazioni visualizzate sulla schermata di ripresa.

Display info standard	Visualizza tutte le informazioni.
Display info semplici	Visualizza solo le informazioni riguardanti l'esposizione, il blocco AE, la cornice autofocus e la guida operativa MF.
Display senza info	Visualizza le informazioni solo quando vengono modificate le impostazioni della fotocamera. La cornice dell'autofocus viene visualizzata durante la messa a fuoco.
Display spento	Non visualizza la cornice autofocus e il Live View tranne le informazioni quando vengono modificate le impostazioni della fotocamera.



Memo

- È possibile specificare le informazioni visualizzate in [Display info ripresa] del menu **C** 3. (p. 126)

Modalità di riproduzione

È possibile cambiare la visualizzazione della schermata tra [Display info standard], [Display info dettagliate] e [Display senza info] nella visualizzazione a immagine singola.

Usate ▲▼ per commutare la pagina in [Display info dettagliate].

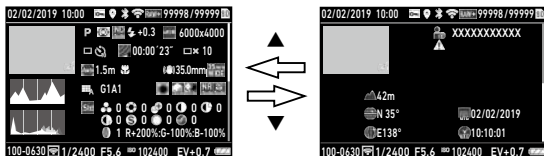

Memo

- È possibile specificare le informazioni visualizzate in [Display info riproduzione] del menu **C** 3. (p. 126)
- [Istogramma], [Guida griglia] e [Avviso alteluci] non sono visualizzati per i filmati.

Uso del pannello tattile

È possibile eseguire operazioni quali la selezione delle funzioni e l'impostazione del punto AF per la ripresa con il pannello tattile.

Per non usare la funzione del pannello tattile, impostate [Funz. LCD Touch] su [Off] nel menu **C** 2.







Come cambiare le impostazioni delle funzioni

Uso di pulsante/leva

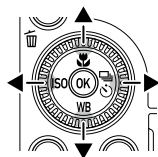
Uso dei tasti diretti

Sono possibili impostazioni rapide premendo ▲▼◀▶ nella modalità di ripresa. Si possono attivare le funzioni riportate di seguito.



▲ ()	Modo Macro (p. 61)
▼ ()	Bilanciamento del bianco (p. 69)
◀ ()	Impostazione ISO (p. 63)
▶ ()	Modalità di scatto (p. 74)



Memo

- Le funzioni sopra menzionate possono essere impostate dal menu  premendo **MENU**.
- Le funzioni assegnate a ◀/▶ possono essere modificate con [Pulsante ISO] e [Pulsante Scatto] di [Impostazione pulsante Fn] nel menu **C** 2. (p. 123)

Uso della leva ADJ.

Le funzioni assegnate possono essere richiamate facilmente premendo **ADJ** nella modalità di ripresa.

1 Premete **ADJ** in modalità di ripresa.

Si passa alla modalità ADJ. e vengono visualizzate le icone per le funzioni assegnate.

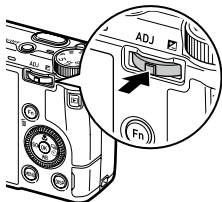

1

Introduzione

2 Usate **◀▶** per selezionare una funzione.

Per impostazione predefinita, è possibile selezionare le funzioni riportate di seguito.

- Controllo immagine (p. 87)
- Fuoco (p. 57)
- Misurazione AE (p. 63)
- Formato file (p. 84)
- Impostazioni di visualizzazione in esterni (p. 129)



3 Usate **▲▼** per selezionare un'impostazione.

Per effettuare impostazioni dettagliate, premete **Fn**.

4 Premete **OK**.

La funzione selezionata è impostata e la fotocamera è pronta per la ripresa.



Memo -----

- Le funzioni per il modo ADJ. possono essere modificate in [Modo REGOLAZIONE] del menu **C** 2. (p. 121)
- Avendo impostato [Conferma puls. scatto] su [On] nel menu **C** 2, premendo **SHUTTER** a metà corsa completa l'impostazione del modo ADJ. (p. 125)

Uso del pulsante Fn

La funzione assegnata può essere attivata premendo **Fn** nella modalità di ripresa. Per impostazione predefinita, viene assegnato [AF+blocco AE].

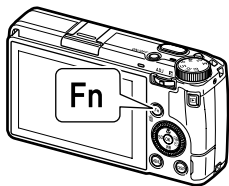

1

Introduzione



Memo

- La funzione di **Fn** può essere modificata in [Impostazione pulsante Fn] del menu **C 2**. Anche [Pulsante ISO] (◀), [Pulsante Scatto] (▶) e [Puls. Filmato/Wireless] (📶) si possono impostare in [Impostazione pulsante Fn]. (p. 123)
- Accendendo la fotocamera o girando la ghiera dei modi, viene visualizzata la funzione corrente del pulsante. Se [Visualizza guida] è impostata su [Off] nel menu **2**, la funzione non è visualizzata.

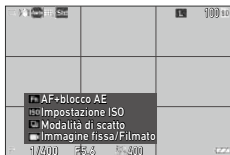

Impostazione dai menu

La maggior parte delle funzioni si imposta dai menu.



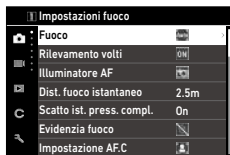

1 Premete **MENU**.

Viene visualizzato il menu  1.

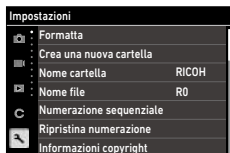

2 Per cambiare il tipo di menu, premete due volte **◀**, quindi usate **▲▼** per selezionare un tipo.



	Menu Impostazioni immagine fissa (p. 27)
	Menu Impostazioni filmato (p. 30)
	Menu Impostazioni riproduzione (p. 32)
	Menu Personalizza impostazioni (p. 33)
	Menu Impostazioni (p. 35)

3 Premete due volte **▶**.

4 Usate **▲▼** per selezionare una funzione.

Ogni tipo di menu include da 1 a 11 menu. Per cambiare la visualizzazione della schermata in base ai menu, premete **◀** e poi **▲▼**.

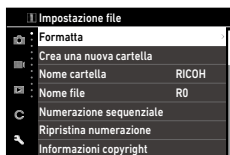

5 Trovate una funzione da impostare, quindi premete ►.

Sono visualizzate le impostazioni per la voce selezionata.



6 Usate ▲▼ per selezionare un'impostazione, quindi premete OK.

Ricompare la schermata riportata nel punto 4. Premete **MENU** per ritornare alla schermata precedente.

Effettuata l'impostazione, premete più volte **MENU** per ritornare alle schermate precedenti.



Memo

- Premendo **MENU**, appare per prima l'ultima schermata di menu usata. Per visualizzare i menu più appropriati per le impostazioni della fotocamera in quel momento, impostate [Salva posizione cursore] su [Off] nel menu 2.
- (ghiera elettronica anteriore) o (ghiera di controllo) si possono ruotare al posto di ▲▼.
- L'impostazione viene salvata anche dopo lo spegnimento. Ogni tipo di menu può essere ripristinato alle impostazioni predefinite in [Ripristina] del menu 11.

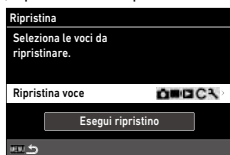



Elenco dei menu

Sono disponibili i menu qui riportati. (Le impostazioni sottolineate e quelle tra parentesi quadre sono quelle predefinite.)

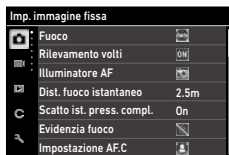
Menu Impostazioni immagine fissa



 1 Impostazioni fuoco		
Fuoco	Area <u>AF auto</u> , Seleziona AF, Pinpoint AF, AF a inseguimento, AF continuo, MF, Snap, ∞	p. 57
Rilevamento volti	<u>On</u> , Solo in area AF auto, Off	p. 58
Illuminatore AF	<u>On</u> , Off	p. 58
Dist. fuoco istantaneo	1m, 1.5m, 2m, <u>2.5m</u> , 5m, ∞	p. 57
Scatto ist. press. compl.	<u>On</u> , Off	p. 62
Evidenzia fuoco	Evidenzia contorni, Estrai contorni, <u>Off</u>	p. 58
Impostazione A.F.C.	<u>Priorità messa a fuoco</u> , Priorità FPS	p. 57
Ingrandimento automatico MF	On, <u>Off</u>	p. 60
 2 Imposta esposizione		
Modo esposizione	Programma AE, AE priorità diaframmi, AE priorità tempi, Esposizione manuale	p. 120
Misurazione AE	<u>Multi-zona</u> , Media ponderata al centro, Spot, Ponderata alt-luci	p. 63
Impostazione ISO	Impostazione ISO: <u>AUTO</u> , da 100 a 102400 Limite massimo ISO automatica: Dal primo valore superiore alla minima sensibilità ISO alla massima sensibilità ISO [6400] Limite minimo ISO automatica: Dalla minima sensibilità ISO al primo valore inferiore alla massima sensibilità ISO [100] Tempo di posa minimo: da 1 a 1/1000 sec. [1/30]	p. 64
Modo flash	Modo flash: <u>Flash attivato</u> , Flash attiv. + occhi rossi, Sincro su tempi lenti, Sincro lenti + occhi rossi Comp. esposizione flash: da -2.0 a +1.0	p. 66

Riga Programma	<u>Normale</u> , Priorità apertura max.	p. 51
Filtro ND	<u>Auto</u> , <u>On</u> , <u>Off</u>	p. 86
Compensazione automatica dell'esposizione	<u>On</u> , <u>Off</u>	p. 49
Collega AE e punto AF	<u>On</u> , <u>Off</u>	p. 63
📷 3 Impostazioni bilanciamento del bianco		
Bilanciamento del bianco	Bilanc. bianco auto, <u>Bilanc. auto multiplo</u> , Luce solare, Ombra, Nuvoloso, Fluor.: Colori giorno, Fluor.: Bianco giorno, Fluor.: Bianco freddo, Fluor.: Bianco caldo, Tungsteno, CTE, Bilanc. bianco manuale, Temperatura di colore	p. 69
Regol. bilanc. bianco fine	<u>On</u> , <u>Off</u>	p. 71
Bil. bianco luce tungsteno	<u>Forte</u> , Leggera	p. 71
📷 4 Impostazioni di ripresa		
Immagine fissa/Filmato	<u>Immagine fissa</u> , Filmato	p. 54
Modo Macro	<u>On</u> , <u>Off</u>	p. 61
Modalità di scatto	Scatto: <u>Fotogramma singolo</u> , Scatti continui, Bracketing, Esposizione multipla, Ripresa intervallata, Composito intervallato Autoscatto: 10sec., 2sec., <u>Off</u>	p. 74
Simulatore filtro AA	Forte, Leggera, <u>Off</u>	p. 86
📷 5 Impostazioni di ripresa delle foto		
Formato file	<u>JPEG</u> , RAW, RAW+JPEG	p. 84
Formato immagine	<u>3:2</u> , 1:1	
Ritaglio	35mm, 50mm, <u>Off</u>	
Pixel registrati JPEG	<u>L</u> , M, S, XS	
Spazio colore	<u>sRGB</u> , AdobeRGB	
📷 6 Impostazioni processo immagine		
Controllo immagine	<u>Standard</u> , Intenso, Monotono, Monotono delicato, Monotono forte, B&N ad alto contrasto, Pellicola positiva, Bleach Bypass, Retro, Tonalità HDR, Personalizzata1, Personalizzata2	p. 87
Corr. illumin. periferica	<u>On</u> , <u>Off</u>	p. 89
Correzione gamma D	Correzione alteluci: <u>Auto</u> , <u>On</u> , <u>Off</u> Correzione ombre: <u>Auto</u> , Leggera, Media, Forte, <u>Off</u>	p. 84
Riduzione del rumore elettronico	NR con tempi lenti: <u>Auto</u> , <u>On</u> , <u>Off</u> Riduzione rumore alti ISO: <u>Auto</u> , Leggera, Media, Forte, Personalizzata, <u>Off</u>	p. 63

7 Assistente ripresa

Shake Reduction	<u>On</u> , Off	p. 90
Auto SR Off	Abilita Auto SR Off, Disabilita Auto SR Off	p. 90

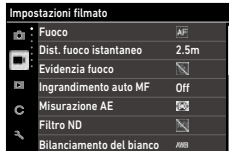

■ 1 Impostazioni fuoco		
Fuoco	AF, MF, Snap, ∞	p. 57
Dist. fuoco istantaneo	1m, 1.5m, 2m, <u>2.5m</u> , 5m, ∞	p. 57
Evidenzia fuoco	Evidenzia contorni, Estrai contorni, <u>Off</u>	p. 58
Ingrandimento auto MF	On, <u>Off</u>	p. 60
■ 2 Imposta esposizione		
Misurazione AE	Multi-zona, Media ponderata al centro, Spot, Ponderata alteluci	p. 63
Filtro ND	On, <u>Off</u>	p. 86
■ 3 Impostazioni bilanciamento del bianco		
Bilanciamento del bianco	<u>Bilanc. bianco auto</u> , Luce solare, Ombra, Nuvoloso, Fluor.: Colori giorno, Fluor.: Bianco giorno, Fluor.: Bianco freddo, Fluor.: Bianco caldo, Tungsteno, CTE, Bilanc. bianco manuale, Temperatura di colore	p. 69
Regol. bilanc. bianco fine	On, <u>Off</u>	p. 71
Bil. bianco luce tungsteno	<u>Forte</u> , Leggera	p. 71
■ 4 Impostazioni di ripresa		
Immagine fissa/Filmato	<u>Immagine fissa</u> , Filmato	p. 54
Modo Macro	On, <u>Off</u>	p. 61
■ 5 Impostazioni di ripresa dei filmati		
Frame rate	<u>60p</u> , 30p, 24p	p. 85
Registrazione suono	<u>On</u> , Off	

■ 6 Impostazioni processo immagine		
Controllo immagine	<u>Standard</u> , Intenso, Monotono, Monotono forte, B&N ad alto contrasto, Pellicola positiva, Bleach Bypass, Retro, Personalizzata1, Personalizzata2	p. 87
Corr. illumin. periferica	<u>On</u> , Off	p. 89
Correzione gamma D	Correzione alteluci: <u>Auto</u> , Off Correzione ombre: <u>Auto</u> , Leggera, Media, Forte, Off	p. 84
■ 7 Assistente ripresa		
Movie SR	<u>On</u> , Off	p. 90

▶ Menu Impostazioni riproduzione

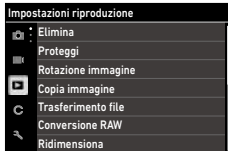

▶ 1 Gestione file		
Elimina	Elimina 1 immagine, Elimina tutte	p. 96
Proteggi	Prot. 1 immagine, Prot. tutte	p. 97
Rotazione immagine	90° (antiorario), 180°, 90° (orario)	p. 94
Copia immagine	—	p. 98
Trasferimento file	Trasf. 1 immagine	p. 99
▶ 2 Editing immagini		
Conversione RAW	Pixel registrati JPEG, Formato immagine, Spazio colore, Bilanciamento del bianco, Controllo immagine, Corr. illum. periferica, Sensibilità, Riduzione rumore alti ISO, Correzione ombre	p. 100
Ridimensiona	—	p. 102
Ritaglio	—	p. 102
Regolazione livelli	—	p. 103
Regolazione WB	—	p. 105
Correggi colore moiré	Leggera, Media, Forte	p. 106
Regolazioni di base	Luminosità, Saturazione, Tinta, Contrasto, Nitidezza	p. 107
Editing filmati	Taglia, Dividi	p. 108
▶ 3 Impostazioni riproduzione		
Autorotazione immagine	On, Off	p. 94
Opzioni ordine riproduzione	File n°, Data/ora ripresa	p. 92
Volume dell'audio in riproduzione	Da 0 a 20 [10]	p. 56

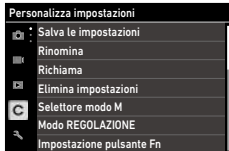



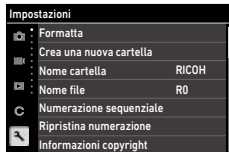

C 1 Modo utente		
Salva le impostazioni	—	p. 117
Rinomina	—	p. 118
Richiama	—	p. 119
Elimina impostazioni	—	p. 118
C 2 Personalizza comandi		
Selettore modo M	<u>Personalizzata1</u> , <u>Personalizzata2</u>	p. 52
Modo REGOLAZIONE	Off, <u>Fuoco</u> [Impostazione2], Distanza messa a fuoco istantanea, <u>Formato file</u> [Impostazione4], Formato immagine, Pixel registrati JPEG, <u>Misurazione AE</u> [Impostazione3], Impostazione ISO, Modo flash, Comp. esposizione flash, Scatto, Autoscatto, <u>Controllo immagine</u> [Impostazione1], AE One Push in modo M, <u>Impost. visual. esterni</u> [Impostazione5]	p. 121
Impostazione pulsante Fn	Off, Fuoco, Imposta MF, Imposta Snap, Imposta AF a inseg., Abilita AF, <u>AF+blocco AE</u> [Pulsante Fn], Blocco AE, Rilevamento volti, Distanza messa a fuoco istantanea, Formato file, JPEG → RAW, JPEG → RAW+, Formato immagine, Ritaglio, Pixel registrati JPEG, Frame rate, <u>Immagine fissa/Filmato</u> [Puls. Filmato/Wireless], Misurazione AE, <u>Impostazione ISO</u> [Pulsante ISO], Modo flash, Comp. esposizione flash, Filtro ND, <u>Modalità di scatto</u> [Pulsante Scatto], Scatto, Scatti continui, Autoscatto, Controllo immagine, Shake Reduction, AE One Push in modo M, Azione selettore 4 vie, Impost. visual. esterni, <u>Impostazione LAN wireless</u> [Mant. Film./Wireless], Anteprima Impostazioni fuoco: <u>Come pulsante scatto</u> , Area AF auto, Selezione AF, Pinpoint AF, AF a inseguimento, AF continuo Mantieni blocco A/E: On, <u>Off</u> AE One Push in modo M: Programma AE, <u>AE priorità diaframmi</u> , AE priorità tempi	p. 123

Imp. pulsante di scatto	<u>AF+blocco AE</u> , Blocco AE	p. 125
Selettore a 4 vie	<u>Priorità Direct key</u> , Priorità modifica AF	p. 59
Conferma puls. scatto	On, <u>Off</u>	p. 125
Funzionamento LCD Touch	On, <u>Off</u>	p. 21
Touch AF	<u>Punto AF</u> , Punto AF+Fuoco, PuntoAF+Fuoco+Scatto, <u>Off</u>	p. 50
C 3 Personalizzazione del display		
Display info ripresa	Display info standard, Display info semplici, Display senza info, Display spento	p. 126
Display info riproduzione	Display info standard, Display senza info	
Revisione immediata	Ora display: <u>0,5sec.</u> , 1sec., 2sec., 3sec., Attendi, <u>Off</u> Revisione ingrandita: On, <u>Off</u> Elimina: On, <u>Off</u>	p. 127
Zoom veloce	x4, x8, x16, <u>100%</u>	p. 127
Ingrandimento area di messa a fuoco	On, <u>Off</u>	p. 47
Stile griglia	<u>Griglia 3x3d</u> , Griglia 4x4	p. 128
Tipo di livella elettronica	<u>Livello+Inclinazione</u> , Livello	
Riduzione dello sfarfallio dello schermo	<u>50Hz</u> , 60Hz	



1 Impostazione file		
Formatta	Scheda di memoria, Memoria interna	p. 42
Crea una nuova cartella	—	p. 133
Nome cartella	Nome cartella: Data, <u>Opzionale</u> Una stringa di caratteri liberamente definita [RICOH]	p. 134
Nome file	Fotografia: Una stringa liberamente definita di due caratteri [R0] Filmato: Una stringa liberamente definita di due caratteri [R0]	p. 136
Numerazione sequenziale	<u>Cartella e file</u> , File, Off	p. 137
Ripristina numerazione	—	p. 137
Informazioni copyright	Integra dati copyright: On, Off Informazioni copyright: Una stringa liberamente definita di 32 caratteri	p. 138
2 Impostazioni display		
Salva posizione cursore	On, Off	p. 26
Visualizza guida	On, Off	p. 24
Impostazione animazione	On, Off	p. 47
3 Impostazione LCD		
Impostazione LCD	Luminosità: da -7 a +7 Saturazione: da -7 a +7 Regolazione: Blu-Ambra: da -7 a +7 Regolazione: Verde-Magenta: da -7 a +7	p. 128
Impostazioni di visualizzazione in esterni	Da -2 a +2	p. 129
4 Spie indicazione		
Spia Tasto Accensione	On, Off	p. 129
Conto alla rovescia	On, Off	

5 Impostazione effetti sonori		
Effetti sonori	<u>Tutto</u> , Solo suono di scatto	p. 130
Volume	Da 0 a 3 [2]	
6 Connessione wireless		
Impostazione Bluetooth	Modalità operativa: Sempre attiva, Attiva quando accesa, <u>Disattiva</u> Accoppiamento Dati comunicazione	p. 112
Impostazione LAN wireless	Modalità operativa: <u>On</u> , <u>Off</u> Dati comunicazione	p. 114
Collegamento smartphone	Salva info posizione: <u>On</u> , <u>Off</u> Trasferimento automatico immagini: <u>On</u> , <u>Off</u> Trasf. imm. allo spegn.: <u>On</u> , <u>Off</u>	p. 113
7 Impostazioni alimentazione		
Spegnimento automatico	<u>1min</u> , 3min, 5min, 10min, 30min, <u>Off</u>	p. 131
Modo Sospensione	<u>1min</u> , 3min, 5min, 10min, 30min, <u>Off</u>	p. 132
Oscuramento Auto LCD	<u>On</u> , <u>Off</u>	
8 Informazioni su questo dispositivo		
Informazioni/Opzioni per il firmware	—	—
Marchi di certificazione	—	p. 2
9 Manutenzione sensore		
Pixel Mapping	—	p. 144
Rimozione polvere	Rimuovi polvere All'avvio: <u>On</u> , <u>Off</u> Allo spegnimento: <u>On</u> , <u>Off</u>	p. 144
10 Impostazione Lingua/Data		
Language/言語	<u>Inglese</u> , Francese, Tedesco, Spagnolo, Portoghese, Italiano, Olandese, Danese, Svedese, Finlandese, Polacco, Ceco, Ungherese, Turco, Greco, Russo, Tailandese, Coreano, Cinese tradizionale, Cinese semplificato, Giapponese	p. 41
Regolazione della data	Formato data: A/M/G, G/M/A, M/G/A Data: da 1/1/2019 a 12/31/2067 Ora: da 00:00 a 23:59	p. 41
11 Ripristina		
Ripristina	Ripristina voce:  ,  ,  ,  ,  Esegui ripristino	p. 26

Impostazione della batteria e di una scheda di memoria

Inserimento della batteria e di una scheda di memoria

Con questa fotocamera si possono usare schede di memoria SD, SDHC e SDXC. In questo manuale, "scheda di memoria" è riferito a questi tipi di schede di memoria.

1 Assicuratevi che la fotocamera sia spenta.

2 Fate scorrere la leva di sblocco sul fondello della fotocamera verso OPEN per aprire lo sportello batteria/scheda.

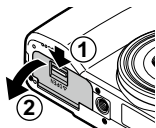

3 Accertatevi che la scheda di memoria sia rivolta correttamente e premetela a fondo fino a percepire uno scatto.

Per rimuoverla, premete la scheda di memoria e poi accompagnate col dito la sua uscita.

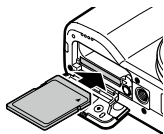

4 Inserite la batteria.

Usate la batteria per premere la sicura e inserite a fondo la batteria nel relativo alloggiamento.

Per rimuovere la batteria, fate scorrere la sicura.

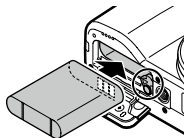

5 Chiudete lo sportellino batteria/scheda e fate scorrere la leva di sblocco in direzione opposta a OPEN per bloccarla in posizione.

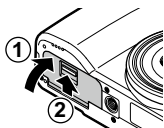

Posizione di archiviazione dei dati

Le immagini scattate e i filmati registrati con questa fotocamera sono salvati nella memoria interna o su una scheda di memoria.



Memo

- È possibile copiare su una scheda di memoria tutti i dati archiviati nella memoria interna. (p. 98)
- La capacità di archiviazione varia con la scheda di memoria. (p. 151)

2

Preparazione alla ripresa

Caricare la batteria

Prima dell'uso, caricate la batteria DB-110.

1

Aprirete lo sportellino connettori e collegate il cavo USB alla presa USB.

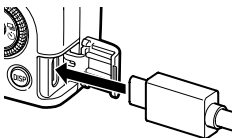

2

Collegate il cavo USB all'adattatore di alimentazione USB.

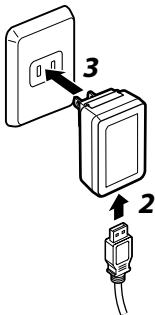

3

Inserite l'adattatore di alimentazione USB in una presa di corrente.

La spia di stato sulla fotocamera si accende e la carica ha inizio.

Il tempo di carica varia in base al livello della batteria.

Al termine della carica, la spia di stato si spegne. Scollegate l'adattatore di alimentazione USB dalla presa di corrente.

**Capacità di archiviazione** -----

- Con la batteria a piena carica si possono eseguire circa 200 scatti.
- Questo si basa su test condotti secondo gli standard CIPA nelle seguenti condizioni: Alla temperatura di 23°C (73°F); il monitor è acceso; una foto viene scattata ogni 30 secondi; la fotocamera viene spenta e riaccesa dopo che sono state scattate 10 fotografie.
- La capacità di archiviazione è un valore di riferimento. Per un uso prolungato, si raccomanda di dotarsi di batterie di scorta.

**Attenzione** -----

- Usate soltanto la batteria ricaricabile originale (DB-110).
- Se la batteria tende a scaricarsi rapidamente dopo la carica, potrebbe aver raggiunto il termine della sua vita operativa. Nel caso, sostituite la batteria con una nuova.
- La batteria può scottare subito dopo un uso intenso. Prima di rimuoverla, spegnete la fotocamera e lasciatela raffreddare quanto basta.
- Accendendo la fotocamera mentre si carica la batteria, la ricarica viene interrotta.

**Memo** -----

- È anche possibile caricare la batteria collegando la fotocamera a un computer tramite il cavo USB. (p. 110)
- La batteria può essere ricaricata anche con il caricabatteria BJ-11 opzionale.
- Nel caso di un AC-U2, una batteria scarica si ricarica completamente in circa 2,5 ore (a 25°C (77°F)).

Impostazioni iniziali

Accendete la fotocamera ed effettuate le impostazioni iniziali.

Accensione della fotocamera

2

Preparazione alla ripresa

1 Premete il pulsante di alimentazione.

La spia di alimentazione si accende, quindi la spia di stato lampeggia per diversi secondi.

Alla prima accensione della fotocamera dopo l'acquisto, appare la schermata [Language/言語].

Premendo di nuovo il pulsante di alimentazione, la fotocamera si spegne.

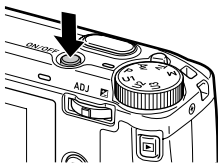

Accendere la fotocamera in modalità di riproduzione

- Quando **[▶]** viene tenuto premuto con la fotocamera spenta, la fotocamera si accende in modalità di riproduzione.

Sono disponibili le operazioni riportate di seguito.

[▶]	Spegne la fotocamera.
Premere SHUTTER a metà corsa	Commuta la fotocamera sulla modalità di ripresa.



Accensione della fotocamera con la funzione LAN wireless abilitata

- Quando **[▶]** viene tenuto premuto con la fotocamera spenta fino a sentire un segnale acustico, la fotocamera si accende in modalità di riproduzione con la funzione LAN wireless abilitata. (p. 115)
- Quando la funzione LAN wireless è abilitata usando **[▶]**, la fotocamera non passa alla modalità di ripresa anche se **SHUTTER** viene premuto. Quando si eseguono riprese o altre operazioni, premete **[▶]** per spegnere la fotocamera e premete il pulsante di alimentazione per riaccendere la fotocamera.



Memo

- La spia di accensione si può impostare su [Off] in [Spia Tasto Accensione] del menu **4**. (p. 129)
- Se non vengono eseguite operazioni per circa un minuto (impostazione predefinita), la fotocamera si spegne automaticamente per evitare il consumo della batteria. La funzione di risparmio energetico può essere impostata nel menu **7**. (p. 131)
- Il numero di immagini scattate nel giorno (tranne le immagini eliminate) viene visualizzato quando si spegne la fotocamera.

Impostazione di lingua, data e ora

È possibile impostare la lingua di visualizzazione per i menu, oltre a data e ora.

1 Usate ▲▼ per selezionare una lingua, quindi premete OK.

Viene impostata la lingua selezionata e viene visualizzata la schermata [Regolazione della data].

2 Impostate il formato di visualizzazione, la data e l'ora.

Usate ◀▶ per selezionare una voce e ▲▼ per cambiare il valore.

Premete MENU per annullare l'impostazione.

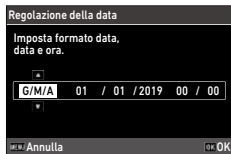

3 Premete OK.

Data e ora sono impostate e la fotocamera è pronta per scattare una fotografia.



Memo

- Se la fotocamera rimane senza batteria per circa cinque giorni, la data e l'ora saranno perdute. Per mantenere le impostazioni di data e ora, inserite una batteria con sufficiente energia per almeno due ore, prima di rimuoverla di nuovo.
- È anche possibile cambiare la lingua e le impostazioni di data e ora dal menu ↻ 10.

Formattazione di una scheda di memoria

Usando una scheda di memoria nuova o usata con un altro dispositivo, assicuratevi di formattare la scheda di memoria con questa fotocamera. Anche la memoria interna si può formattare con le stesse operazioni.

2

Preparazione alla ripresa

1 Premete **MENU**.

Viene visualizzato il menu.

2 Premete due volte **◀**, quindi usate **▲▼** per selezionare **↷**.

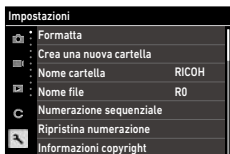

3 Premete due volte **▶**, selezionate [Formatta], quindi premete **▶**.

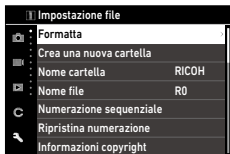

4 Usate **▲▼** per selezionare [Scheda di memoria] o [Memoria interna], quindi premete **▶**.

Appare la schermata di conferma.

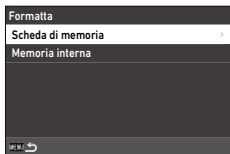

5 Usate **▲** per selezionare [Esegui], quindi premete **OK**.

La memoria viene formattata e poi ricompare la schermata del punto 4.

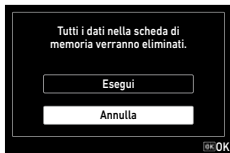

6 Premete due volte **MENU**.

Ricompare la schermata di ripresa.



Attenzione -----

- Non rimuovete la scheda di memoria durante la formattazione, poiché si potrebbe danneggiare.
- La formattazione cancella tutti i dati, quelli protetti e quelli non protetti.



Memo -----

- Quando viene formattata una scheda di memoria, alla scheda viene assegnata l'etichetta di volume "RICOH GR".

Procedure base di ripresa

Scattare nel modo Programma

- 1** Portate la ghiera dei modi su **P** tenendo premuto il pulsante di blocco.

La modalità di esposizione è impostata su [Programma AE] e si visualizza l'immagine dal vivo.

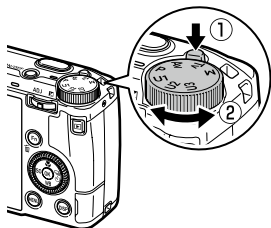

- 2** Premete **SHUTTER** a metà corsa.

Viene regolata la messa a fuoco e viene impostata l'esposizione.

La distanza viene misurata fino ad un massimo di 25 punti e per l'area a fuoco viene visualizzata la cornice di messa a fuoco verde.

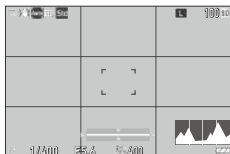

- 3** Premete **SHUTTER** a fondo.

L'immagine appena scattata viene visualizzata sul monitor (Revisione immediata) e salvata.

Fuoco



- La spia di stato e il colore della cornice mostrano se il soggetto è a fuoco.

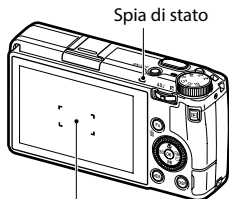



Cornice di messa a fuoco

Stato della messa a fuoco	Colore cornice	Spia di stato
Prima della messa a fuoco	Bianco	Off
Soggetto a fuoco	Verde	Verde (fisso)
Impossibile mettere a fuoco	Rosso	Verde (lampeggia)



Ingrandendo l'immagine Live View-----

- È possibile ingrandire l'immagine Live View.
Sono disponibili le operazioni riportate di seguito.

Tenete premuto DISP	Ingrandisce l'immagine Live View.
	Commuta l'ingrandimento fra [x4] e [x16].
 /Scorrete	Sposta l'area ingrandita.
OK	Ripristina la visualizzazione dell'immagine intera.

- L'immagine non può essere ingrandita durante la registrazione in modalità .



Memo-----

- È possibile impostare la visualizzazione e il funzionamento di [Revisione immediata] che visualizza l'immagine acquisita immediatamente dopo lo scatto nel menu **C** 3. (p. 127)

Visione delle immagini acquisite

Valutate sul monitor l'immagine scattata.

1 Premete .



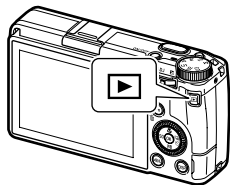





La fotocamera passa alla modalità di riproduzione e visualizza l'ultima immagine scattata. (Visualizzazione a immagine singola)



2 Visione di un'immagine.



Sono disponibili le operazioni riportate di seguito.

 /Sfogliate	Mostra l'immagine precedente o successiva.
	Elimina l'immagine. (p. 96)
 a destra/ Allontanate le dita	Ingrandisce l'immagine.
 a sinistra/ Avvicinate le dita	Nella visione ingrandita: Riduce l'immagine.
   /Scorrete	Nella visione ingrandita: Sposta l'area ingrandita.
Premete ADJ /Toccate due volte	Ingrandisce l'immagine con ingrandimento ([x4], [x8], [x16], [100%]) impostato in [Zoom veloce] del menu C 3. (p. 127) Nella visione ingrandita: Ritorna alla visualizzazione della singola immagine.
ADJ verso sinistra o destra/ 	Mostra l'immagine precedente o successiva. Nella visione ingrandita: Visualizza l'immagine precedente o successiva senza modificare l'ingrandimento.
DISP	Commuta fra [Display info standard], [Display info dettagliate], e [Display senza info]. Nella visione ingrandita: Commuta fra [Display info standard] e [Display senza info].
	Visualizza la schermata d'impostazione delle funzioni di riproduzione. (p. 91)



Memo

- Se [Ingrandimento fuoco] è impostato su [On] (impostazione predefinita) nel menu **C** 3, l'immagine viene ingrandita facendo centro sul punto AF impostato in ripresa.
- Non è possibile ingrandire i filmati.
- Se si passa all'immagine precedente o successiva sfogliando sul pannello tattile, viene visualizzata l'animazione. La funzione può essere impostata su [Off] in [Impostazione animazione] del menu **2**.

Scattare fotografie

Impostazione della modalità di esposizione

Impostate un valore di diaframma o il tempo di posa per la ripresa. È possibile impostare le impostazioni riportate di seguito.

✓: Disponibile #: Disponibile in certe condizioni

Modo esposizione	Valore di diaframma	Tempo di posa	Sensibilità
P Programma AE	#*1	#*1	✓
Av AE priorità diaframmi	✓	Impostato automaticamente	✓
Tv AE priorità tempi	Impostato automaticamente	✓	✓
M Esposizione manuale	✓	✓	✓

**1 Il Program shift consente di selezionare la combinazione di diaframma e tempo di posa.

1 Portate la ghiera dei modi su **P**, **Av**, **Tv**, o **M**.

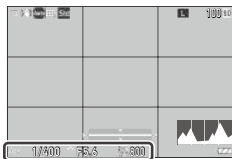

La modalità di esposizione e il valore impostato vengono visualizzati sulla schermata di ripresa.

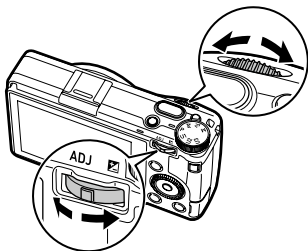

2 Ruotate o **ADJ** per cambiare il valore.



Si possono modificare le impostazioni riportate di seguito.

Modo esposizione		Ruotate ADJ verso sinistra o destra ()
P	Program shift	Compensazione esposizione
Av	Valore di diaframma	Compensazione esposizione
Tv	Tempo di posa	Compensazione esposizione
M	Valore di diaframma	Tempo di posa

In modalità **M** viene visualizzato l'indicatore di esposizione. Come guida, l'esposizione è corretta quando l'indicatore di esposizione è al centro. Quando il valore dell'esposizione è compreso tra ± 2 EV, l'indicatore cambia in base al valore di esposizione. L'indicatore diventa rosso quando i valori sono al di fuori di questo intervallo. Quando la sensibilità ISO è impostata su ISO AUTO, la compensazione dell'esposizione può essere regolata usando .

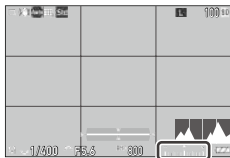

3 Scattate.



Memo

- Se [Compens. automatica EV] è impostata su [On] nel menu 2, l'esposizione viene automaticamente compensata quando non è possibile ottenere l'esposizione corretta nel modo **Av** o **Tv**.
- Premendo a metà corsa **SHUTTER** attiva la messa a fuoco automatica e il blocco AE. Per attivare solo il Blocco AE, impostate [Imp. pulsante di scatto] su [Blocco AE] nel menu **C** 2. (p. 125)

**Attenzione**

- Le immagini non sono visualizzate sul monitor durante la ripresa.

**Blocco AE**

- Il valore dell'esposizione viene bloccato mentre **SHUTTER** è premuto a metà corsa, mentre il blocco viene annullato quando viene rilasciato il pulsante.
- [AF+blocco AE] o [Blocco AE] possono essere registrati su [Impostazione pulsante Fn] nel menu **C 2** per utilizzare la funzione con **Fn**. Per impostazione predefinita, [AF+blocco AE] è assegnato a **Fn**. (p. 123)

AF+blocco AE	Blocca il fuoco e il valore dell'esposizione. Il blocco viene annullato quando viene rilasciato il pulsante.
Blocco AE	Quando [Mantieni blocco A/E] è impostato su [On] in [Impostazione pulsante Fn] del menu C 2 , il blocco AE viene mantenuto se il pulsante viene rilasciato.

- Se la sensibilità è fissa su un certo valore in modalità **M** o se il tempo di posa è impostato su [B], [T] o [BT], la funzione di blocco AE non è disponibile.

**AF tramite il pannello tattile**

- Per impostazione predefinita, solo il punto AF può essere modificato utilizzando il pannello tattile. Per eseguire la messa a fuoco automatica e la ripresa usando il pannello tattile, impostate [Touch AF] nel menu **C 2**.



Punto AF	Imposta il punto AF sul punto toccato.
Punto AF+Fuoco	Imposta il punto AF sul punto toccato ed esegue l'autofocus.
PuntoAF+Fuoco+Scatto	Imposta il punto AF sul punto toccato, esegue l'autofocus e scatta.
Off	Non usa il touch AF.

Quando il Touch AF è attivato in modalità **4**, l'autofocus viene eseguito con [Punto AF+Fuoco].



Riga Programma

- È possibile impostare la curva del programma per la modalità **P** su [Priorità apertura max.] in [Riga Programma] del menu 2.



Posa B, Posa T, e B con timer

- Se la sensibilità è fissa su un certo valore in modalità **M**, come tempo di posa si può impostare [B], [T] o [BT].

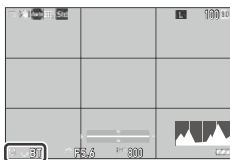

Tempo di posa	Operazione
B Posa B	L'esposizione continua finché si tiene premuto SHUTTER e termina quando viene rilasciato il pulsante.
T Posa T	L'esposizione inizia premendo SHUTTER e termina quando il pulsante viene premuto di nuovo.
BT B con timer	L'esposizione inizia premendo SHUTTER e termina una volta trascorso il tempo impostato. Impostate il tempo di esposizione usando .

- [B] e [T] sono disponibili impostando [Modalità di scatto] su [Fotogramma singolo] o [Esposizione multipla], mentre [BT] è disponibile impostando [Modalità di scatto] su [Fotogramma singolo], [Esposizione multipla], [Ripresa intervallata] o [Composito intervallato].
- Il funzionamento è possibile anche utilizzando il cavo di scatto opzionale (CA-3) al posto di **SHUTTER**. Utilizzando il cavo di scatto, collegatelo alla fotocamera con il cavo USB in dotazione.
- [AE One Push in modo M] in [Impostazione pulsante Fn] del menu **C** 2 non funziona.



Anteprima

- L'anteprima è disponibile impostando [Mant. Film./Wireless] su [Anteprima] in [Impostazione pulsante Fn] del menu **C** 2. (p. 123) Se si tiene premuto **[M]**, il diaframma viene regolato sul valore di apertura impostato e si può controllare la profondità di campo. Viene annullata rilasciando **[M]**.
- Impostando [Mant. Film./Wireless] su [Impost. LAN wireless] (impostazione predefinita), **[M]** funge da interruttore per attivare/disattivare la funzione LAN wireless. In questo caso, l'anteprima non è disponibile.
- Nella modalità Anteprima, non è possibile eseguire la ripresa e modificare il valore del diaframma.
- Usando il flash, il valore di diaframma effettivo può cambiare rispetto a quello dell'anteprima.
- Dato che l'anteprima è usata per valutare la profondità di campo, potrebbe non funzionare correttamente con AE.
- Questa funzione non è disponibile nel modo **[M]**.



Funzioni nel modo M

- Le funzioni per i modi **[M]** e **[ADJ]** nel modo **M** si possono modificare in [Selettore modo M] del menu **C** 2.
- Registrando [AE One Push in modo M] in [Impostazione pulsante Fn] (p. 123) del menu **C** 2, è possibile selezionare la priorità dei valori per quando viene premuto il pulsante.

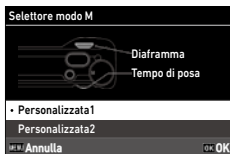

Programma AE	Regola il valore di diaframma e il tempo di posa.
AE priorità diaframmi	Imposta il diaframma su un valore fisso e regola il tempo di posa.
AE priorità tempi	Imposta il tempo di posa su un valore fisso e regola il diaframma.

Quando è impostato ISO AUTO, [AE One Push in modo M] non funziona.

Uso della compensazione dell'esposizione

1 Azionate **ADJ** () verso sinistra o destra.

Il valore sarà più (+) azionando il comando verso destra e meno (-) azionandolo verso sinistra.

Nel modo **M**, ruotate .

Si possono effettuare impostazioni in un campo di ± 5.0 EV (± 2.0 EV nel modo ) in incrementi di $1/3$ EV.

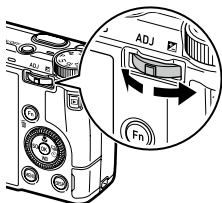



Attenzione

- La compensazione dell'esposizione non è disponibile quando la sensibilità è fissa su un certo valore nel modo **M**.

Registrazione dei filmati

1 Premete .

La fotocamera passa alla modalità .

È anche possibile passare la fotocamera alla modalità filmato anche da [Immagine fissa/Filmato] del menu 4/4.



2 Mettete a fuoco sul soggetto.

Quando [Fuoco] è impostato su [AF], premete **SHUTTER** a metà corsa.

3 Premete **SHUTTER** a fondo.

Inizia la registrazione.

Il tempo di registrazione viene visualizzato durante la registrazione.

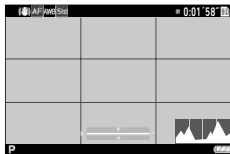



4 Premete **SHUTTER** di nuovo.

La registrazione si ferma.



Attenzione

- Quando [Registrazione suono] è impostata su [On] (impostazione predefinita) nel menu 5, vengono registrati anche i suoni operativi della fotocamera.
- Se la temperatura interna della fotocamera si alza troppo durante la registrazione, la registrazione può venire interrotta.
- Le funzioni riportate di seguito non si possono usare nel modo 4.
 - Flash
 - LAN wireless



Memo

- I filmati vengono registrati in modalità **P** indipendentemente dall'impostazione della ghiera dei modi. È consentita la compensazione dell'esposizione.
- Quando [Touch AF] è attivato nel menu **C 2**, si può attivare l'autofocus utilizzando il pannello tattile anche durante la registrazione dei filmati.
- È possibile registrare un filmato ininterrottamente fino a 4 GB o 25 minuti. La registrazione si interrompe quando la scheda di memoria o la memoria interna si riempiono. Il tempo massimo di registrazione per ripresa dipende dalla capacità della scheda di memoria. (p. 151) La ripresa potrebbe interrompersi anche prima che venga raggiunto il tempo massimo di registrazione.
- Il tempo rimanente viene calcolato in base alla memoria disponibile e può non diminuire ad un ritmo costante.
- Per le riprese di filmati usate una scheda di memoria veloce, di Classe 6 o superiore.
- Si consiglia di usare una batteria con energia sufficiente o l'adattatore a rete opzionale (D-AC166).

Riproduzione di filmati

1 Premete .





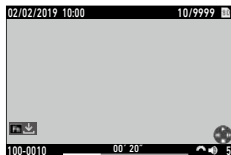

Un'immagine è visualizzata nella visualizzazione a immagine singola della modalità di riproduzione.

2 Usate per selezionare un filmato da riprodurre.

Il primo fotogramma del filmato viene visualizzato come immagine fissa.



3 Riproducete un filmato.



 /Toccate	Riproduce/Mette in pausa il filmato.
 /Toccate due volte	Arresta la riproduzione.
	Regola il volume del suono (da 0 a 20).
	Durante la riproduzione: Riavvolge/Avanza velocemente le riproduzione. Con la riproduzione in pausa: Riavvolge/Avanza un fotogramma.
	Con la riproduzione in pausa: Salva una fotografia come file JPEG.
	Alterna [Display info standard] e [Display senza info].















Memo

- Il volume del sonoro all'avvio della riproduzione dei filmati si può impostare in [Volume audio riproduzione.] del menu  3.
- In [Editing filmati] del menu  2, è possibile dividere un filmato in più segmenti o accorciarlo. (p. 108)

Impostazione del fuoco

Impostazione del modo di messa a fuoco

 Area AF auto	Misura le distanze da 5 × 5 aree AF e mette a fuoco l'area AF ottimale. (Impostazione predefinita)
 Seleziona AF	Mette a fuoco le aree AF selezionate. (p. 59)
 Pinpoint AF	Mette a fuoco su un'area più piccola rispetto a [Seleziona AF]. (p. 59)
 AF a inseguimento	Insegue il soggetto mettendo a fuoco continuamente. (p. 59) Premendo a metà corsa SHUTTER , il soggetto all'interno della cornice al centro del monitor viene designato come da inseguire e appare il simbolo di un puntatore verde. Se non è possibile identificare un soggetto da inseguire, la cornice diventa rossa.
 AF continuo	Continua a mettere a fuoco mentre SHUTTER è premuto a metà corsa. (p. 59) [Priorità messa a fuoco] o [Priorità FPS] si possono impostare in [Impostazione AF.C] del menu  1.
 MF	Mette a fuoco manualmente. (p. 60)
 Snap	Fissa il fuoco alla distanza impostata. Impostate una distanza in [Dist. fuoco istantaneo] del menu  1. Ruotate  tenendo premuto  per cambiare la distanza impostata.
 ∞	Fissa il fuoco all'infinito. È utile per fotografare scene a grande distanza.

1 Selezionate [Fuoco] nel menu 1/ 1, quindi premete .

2 Usate per selezionare un'impostazione.

Nel modo 1, selezionate tra [AF], [MF], [Snap] e [∞].



3 Premete .

4 Premete .

L'icona del modo di messa a fuoco appare sulla schermata di ripresa.

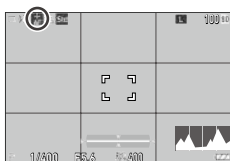

Memo

- Questa funzione può essere registrata su [Modo REGOLAZIONE] o [Impostazione pulsante Fn] del menu 2. (p. 121, p. 123)
Se [Imposta MF], [Imposta Snap] o [Imposta AF a inseg.] è impostato su [Impostazione pulsante Fn], è possibile attivare le modalità di messa a fuoco solo con l'uso dei pulsanti.
- Quando è impostato [Area AF auto], [Seleziona AF] o [Pinpoint AF], i volti delle persone vengono rilevati automaticamente. L'impostazione può essere modificata in [Solo in area AF auto] o [Off] in [Rilevamento volti] del menu 1.
- Quando è impostato [Area AF auto], [Seleziona AF] o [Pinpoint AF], l'illuminatore AF sul frontale della fotocamera si illumina se necessario. L'illuminatore AF può essere impostato su [Off] in [Illuminatore AF] del menu 1.
- Quando [Evidenzia fuoco] è impostato su [Evidenzia contorni] o [Estrai contorni] nel menu 1/ 1, il contorno del soggetto a fuoco è enfatizzato e questo rende più facile controllare la messa a fuoco.
- Per impostazione predefinita, l'autofocus funziona con . L'azione di può essere impostata in [Impostazioni fuoco] di [Impostazione pulsante Fn] nel menu 2. (p. 124)



Attenzione

- Quando [Imp. pulsante di scatto] è impostato su [Blocco AE] nel menu 2, l'autofocus non funziona premendo a metà corsa. (p. 125)

Selezione del punto AF desiderato

1 Impostate [Seleziona AF], [Pinpoint AF], [AF a inseguimento], o [AF continuo] in [Fuoco] del menu 1.

2 Premete **OK** sulla schermata di ripresa.
Si può cambiare il punto AF.

3 Usate **▲▼◀▶** per impostare un punto AF.
Tenete premuto **OK** per riportare il punto AF al centro.



4 Premete **OK**.
Il punto AF è impostato.



Memo

- Quando [Selettore a 4 vie] è impostato su [Priorità modifica AF] nel menu **C** 2, il punto AF si può spostare tramite **▲▼◀▶** senza premere **OK**. In questo caso, le funzioni del pulsante sono quelle riportate di seguito.

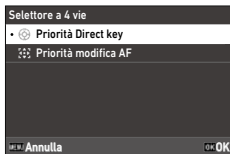

OK	Ripristina il punto AF al centro.
Tenete premuto OK	Alterna l'impostazione del punto AF tramite ▲▼◀▶ e le funzioni dirette ().

Messa a fuoco manuale (Manual Focus)

Se la fotocamera non riesce a trovare il fuoco automaticamente, si può passare al fuoco manuale.

La messa a fuoco manuale consente la ripresa ad una distanza prefissata.

1 Impostate [MF] in [Fuoco] del menu 1/ 1.

La scala di messa a fuoco appare sulla schermata di ripresa.

2 Premete .



► appare sulla scala di messa a fuoco.



3 Usate per impostare una distanza di messa a fuoco.



Memo -----

- Se [Ingrandimento auto MF] è impostato su [On] nel menu  1/  1, l'immagine sulla schermata di ripresa viene automaticamente ingrandita. Questo rende più facile la messa a fuoco.

Riprese ravvicinate (Macro)

La fotocamera mette a fuoco in un campo da 6 a 12 cm dalla lente frontale.

1 Premete ▲ (📷) in modalità di ripresa.

La fotocamera passa al modo macro e l'icona macro appare sulla schermata di ripresa.



2 Scattate.

Per annullare il modo macro, premete di nuovo ▲.



Memo



- Il modo macro può essere impostato su [On] o [Off] in [Modo Macro] del menu 📷 4/ 14.
- Quando [Fuoco] è impostato su [Snap] o [∞], [Seleziona AF] viene applicato.



Attenzione

- Quando [Fuoco] è impostato su [MF], premendo ▲ si abilita la regolazione della distanza di messa a fuoco. (p. 60) Per accedere alla modalità macro, impostate [Modo Macro] nel menu 📷 4/ 14.

Scattare con una sola pressione del pulsante di scatto (Scatto istantaneo con pressione completa)

Premendo a metà corsa **SHUTTER** si attiva l'autofocus, premendo completamente **SHUTTER** si esegue rapidamente lo scatto alla distanza impostata per la messa a fuoco. Questa funzione è chiamata "Scatto istantaneo con pressione completa". La fotocamera mette a fuoco alla distanza impostata in [Dist. fuoco istantaneo] del menu  1/  1.

Impostate [Scatto ist. press. compl.] del menu  1.

Impostando [On], l'icona e la distanza di ripresa vengono visualizzate sulla schermata di ripresa.



On	Esegue le riprese mettendo a fuoco alla distanza impostata in [Dist. fuoco istantaneo] quando SHUTTER è premuto a fondo.
Off	Attiva l'autofocus e poi scatta.



Attenzione

- "Scatto istantaneo con pressione completa" non è disponibile nei casi riportati di seguito.
 - Modo 
 - Modo macro
 - Quando [Fuoco] è impostato su [MF], [Snap], o [∞]
 - Quando [Modalità di scatto] è impostata su [Autoscatto]



Memo

- Anche impostando [Scatto ist. press. compl.] su [On], la fotocamera metterà a fuoco come impostato in [Fuoco] quando **SHUTTER** viene premuto a metà corsa.

Impostazione dell'esposizione

Selezione di un metodo per misurare l'esposizione

Impostate il metodo di misurazione in [Misurazione AE] del menu 2/2.

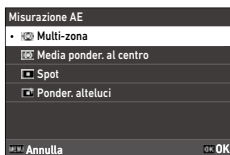

	Misura l'esposizione in più aree del fotogramma.
Multi-zona	
	Misura l'esposizione dando la prevalenza al centro.
Media ponder. al centro	
	Misura l'esposizione con un angolo ristretto. Utilizzate questa opzione per misurare l'esposizione in una parte di un'immagine o quando il soggetto che interessa misurare è piccolo.
Spot	
	Misura l'esposizione in più aree del fotogramma dando la prevalenza a quelle più luminose.
Ponder. alteluci	



Memo

- Questa funzione può essere registrata su [Modo REGOLAZIONE] del menu 2. (p. 121)
- Quando [Collega AE e punto AF] è impostato su [On] nel menu 2, il punto di misurazione e il punto AF si possono collegare nelle seguenti combinazioni delle impostazioni [Misurazione AE] e [Fuoco].

Misurazione AE	Fuoco
Multi-zona	[Seleziona AF], [Pinpoint AF], [AF a inseguimento], o [AF continuo]
Spot	[Seleziona AF], [Pinpoint AF], o [AF continuo]

Impostazione della sensibilità ISO

1 Premete ◀ (ISO).

2 Usate  per cambiare il valore.



Si possono impostare valori da ISO 100 a ISO 102400.

Premete **Fn** per ripristinare ISO AUTO.

Premete **Fn** per reimpostare il più recente valore impostato.



Memo

- Questa funzione può essere registrata su [Modo REGOLAZIONE] del menu **C** 2. (p. 121)
- Le immagini scattate alle maggiori sensibilità possono avere un aspetto granuloso.
- A seconda dell'impostazione della sensibilità ISO, l'impostazione di [Correzione gamma D] nel menu  6 è disabilitata. (p. 84)
- La sensibilità ISO può anche essere impostata in [Impostazione ISO] del menu  2. Le impostazioni dettagliate di ISO AUTO possono essere impostate dal menu.

Impostazione ISO	
Impostazione ISO	AUTO
Limite max. ISO auto	6400
Limite min. ISO auto	100
Tempo di posa minimo	1/125

Limite max. ISO auto	Selezionate la massima sensibilità ISO per ISO AUTO.
Limite min. ISO auto	Selezionate la minima sensibilità ISO per ISO AUTO.
Tempo di posa minimo	Selezionate il tempo di posa per aumentare la sensibilità per ISO AUTO.

- Quando l'impostazione di [Pulsante ISO] è stata modificata in [Impostazione pulsante Fn] (p. 123) del menu **C** 2, impostate nel menu  2.

Uso di un flash

Collegando alla fotocamera un flash (opzionale), potete emettere un lampo in ripresa.

Si possono usare i flash riportati di seguito.

- PENTAX AF540FGZ, PENTAX AF540FGZ II
- PENTAX AF360FGZ, PENTAX AF360FGZ II
- PENTAX AF201FG

Collegare un flash

- 1** Rimuovete il coperchietto protettivo della slitta, sulla calotta superiore della fotocamera.

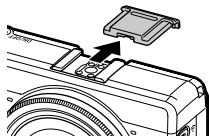

- 2** Spegnete la fotocamera e il flash esterno e inserite il flash nella slitta a contatto caldo.

- 3** Accendete la fotocamera e il flash esterno.



Attenzione





- Spegnete il flash esterno prima di rimuoverlo dalla fotocamera.
- Se il flash esterno non è riconosciuto dalla fotocamera, spegnete la fotocamera e il flash esterno, quindi rimuovete e rimontate il flash.



Uso di altri flash esterni

- Usate soltanto flash con un unico contatto per il segnale, che deve essere un sincro X con voltaggio positivo non superiore a 20 V.
- Quando si utilizzano altri flash esterni, non è possibile impostare il modo flash. Il flash funziona sempre con [Flash attivato].
- Un segnale flash viene emesso verso il contatto X della slitta, indipendentemente dall'impostazione flash.
- Usate un flash esterno con campo d'illuminazione che copra l'angolo inquadrato dall'obiettivo di ripresa.

Impostazione del modo flash

 Flash attivato	Emette sempre il lampo. (Impostazione predefinita)
 Flash attiv. + occhi rossi	Forza l'impiego del flash e riduce il fenomeno degli occhi rossi.
 Sincro su tempi lenti	Emette il lampo con tempi di posa lunghi. Usatelo per riprese notturne in presenza di persone. Si raccomanda l'uso di un treppiede per prevenire il mosso.
 Sincro lenti + occhi rossi	Emette il lampo con tempi di posa lunghi e riduce il fenomeno degli occhi rossi.

1 Selezionate [Modo flash] nel menu  2, quindi premete ►.

2 Selezionate [Modo flash], quindi premete ►.

3 Usate ▲▼ per selezionare un modo flash, quindi premete **OK**.

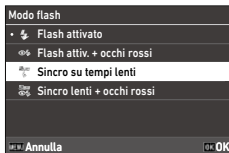

4 Per compensare l'esposizione del flash, selezionate [Comp. esposizione flash], quindi premete ►.

5 Selezionate un valore di compensazione, quindi premete **OK**.
Si possono effettuare impostazioni in un campo da -2,0 a +1,0.



6 Premete due volte **MENU**.

Attenzione -----

- Nei modi **Tv** e **M**, non è possibile selezionare [Sincro su tempi lenti] e [Sincro lenti + occhi rossi].

Riduzione dei disturbi

Riduzione rumore con tempi lenti

Utilizzando tempi di posa lunghi si ottiene un'immagine disturbata. Impostando [NR con tempi lenti] nel menu 6, viene eseguita un'elaborazione per ridurre il rumore.



Auto	Applica la riduzione del rumore in base al tempo di posa, alla sensibilità e alla temperatura interna della fotocamera.
On	Applica la riduzione del rumore con tempi di posa più lunghi di 1 secondo.
Off	Non applica la riduzione del rumore ad alcuna impostazione ISO.



La spia di stato lampeggia mentre viene eseguita l'elaborazione di [NR con tempi lenti].

Riduzione rumore alti ISO

È possibile ridurre la quantità di rumore quando le immagini vengono scattate con sensibilità elevate.

- 1** Selezionate [Riduzione rumore alti ISO] in [Riduzione rumore] del menu 6, quindi premete .

Compare la schermata [Riduzione rumore alti ISO].

- 2** Usate   per selezionare un'impostazione, quindi premete .

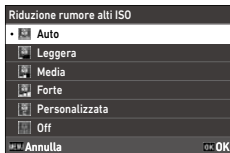

Auto	Riduce automaticamente il rumore elettronico in base alla sensibilità ISO.
Leggera, Media, Forte	Applica una riduzione di rumore a livello costante sull'intera gamma ISO.
Personalizzata	Si può impostare il livello di riduzione rumore per ciascuna impostazione ISO.
Off	Non applica la riduzione del rumore ad alcuna impostazione ISO.

Compare la schermata [Riduzione rumore].

Quando è selezionato [Personalizzata], passate al punto successivo.

Se avete selezionato altre impostazioni, passate al punto 5.

3

3 Selezionate [Opzioni personaliz.], quindi premete ►.

Appare la schermata d'impostazione della sensibilità ISO.

Ripresa fotografica

4 Usate ▲▼ per selezionare una sensibilità ISO e ◀▶ per selezionare un livello.



5 Premete OK.

6 Premete due volte MENU.













⚠ Attenzione -----

- Una volta impostata la riduzione del rumore, la registrazione delle immagini può richiedere più tempo del normale.

Impostazione del bilanciamento del bianco

Regolate il bilanciamento del bianco per fare in modo che i soggetti bianchi appaiano tali con qualsiasi tipo di luce.

Se il bilanciamento del bianco non è quello che desiderate fotografando un soggetto di un colore specifico o con sorgenti luminose multiple, cambiate l'impostazione.

 Bilanc. bianco auto	Regola automaticamente il bilanciamento del bianco.
 Bilanc. auto multiplo	Ottimizza automaticamente il bilanciamento del bianco per adattarsi a ciascuna delle aree di luce separate anche quando siano miscelate più fonti di luce, come la luce del sole e il flash. Non si può impostare nel modo  .
 Luce solare	Usato nelle riprese in luce solare con cieli sereni.
 Ombra	Usato nelle riprese all'ombra.
 Nuvoloso	Usato nelle riprese in luce solare con cielo coperto.
 Fluor.: Colori giorno	Usato con illuminazione fluorescente bilanciata per luce solare.
 Fluor.: Bianco giorno	Usato con illuminazione fluorescente bilanciata per bianco neutro.
 Fluor.: Bianco freddo	Usato con illuminazione fluorescente bilanciata per bianco freddo.
 Fluor.: Bianco caldo	Usato con illuminazione fluorescente bilanciata per bianco caldo.
 Tungsteno	Usato con illuminazione ad incandescenza.
 CTE	Esalta il colore della fonte di luce per mantenere il colore del soggetto. Utilizzate questa impostazione per enfatizzare il colore predominante nell'immagine.



Bilanciamento bianco
manuale

Impostate manualmente il bilanciamento del bianco. (p. 72)



Temperatura di colore

Impostate la temperatura del colore tra 2500 e 10000 K. (p. 73)

3

Ripresa fotografica

1 Premete **WB** (▼) in modalità di ripresa.

Appare la schermata [Bilanciamento del bianco].

2 Usate ▲▼ per selezionare un'impostazione.

Se non è richiesta compensazione, procedete al punto 6.

Consultate p. 72 per dettagli su [Bilanc. bianco manuale] e p. 73 per [Temperatura di colore].

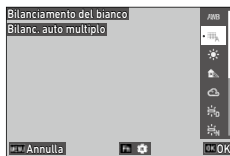

3 Premete **Fn**.

4 Usate ▲▼◀▶ per una regolazione fine del colore.

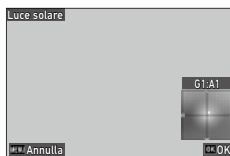

5 Premete **OK**.







Ricompare la schermata riportata nel punto 2.

6 Premete **OK**.

L'icona del bilanciamento del bianco appare sulla schermata di ripresa.



Memo -----

- Il bilanciamento del bianco si può impostare anche in [Bilanciamento del bianco] del menu  3/  3.
- Impostando [Modo composito] su [Medio] in [Esposizione multipla] di [Modalità di scatto] (p. 77), si applica [Bilanc. bianco auto] anche se è impostato [Bilanc. auto multiplo].
- Per regolare automaticamente il bilanciamento del bianco quando è specificata la sorgente luminosa, impostate [Regol. bilanc. bianco fine] su [On] nel menu  3/  3.
- È possibile impostare il tono del colore della luce al tungsteno per [Bilanc. bianco auto] in [Bil. bianco luce tungsteno] del menu  3/  3.

Attenzione -----

- Il bilanciamento del bianco può non essere corretto con un soggetto prevalentemente scuro.
- Utilizzando un flash, impostate il bilanciamento del bianco su [Bilanc. bianco auto], [Bilanc. auto multiplo] o [Bilanc. bianco manuale]. Il bilanciamento del bianco potrebbe non essere regolato correttamente per altre impostazioni.

Impostazione manuale del bilanciamento del bianco

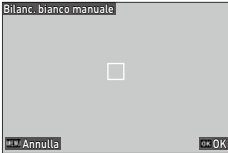
- 1** Selezionate [Bilanc. bianco manuale] al punto 2 di p. 70.
- 2** Puntate la fotocamera a un soggetto bianco, come un foglio di carta, con la stessa luce della ripresa.
- 3** Premete **DISP.**
Viene scattata un'immagine da utilizzare per la regolazione del bilanciamento del bianco.
- 4** Usate **▲▼◀▶** per regolare il punto.

- 5** Premete **OK**.
Ricompare la schermata [Bilanciamento del bianco].
- 6** Premete **OK**.
Ricompare la schermata di ripresa.

Impostazione della temperatura di colore

- 1** Selezionate [Temperatura di colore] al punto 2 di p. 70, quindi premete ►.

Appare la schermata [Temperatura di colore].

- 2** Usate ▲▼ per impostare un valore.

La temperatura di colore può essere impostata da 2500 a 10000 K in incrementi di 10 K.

Premete ▲▼◀▶ per una regolazione fine del colore.



- 3** Premete **OK**.

Ricompare la schermata [Bilanciamento del bianco].

- 4** Premete **OK**.

Ricompare la schermata di ripresa.

Impostazione della modalità di scatto

1 Premete  (▶) in modalità di ripresa.

Appare la schermata [Modalità di scatto].

2 Premete ▶.



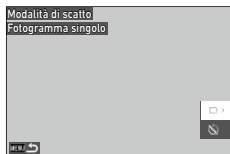

Appare la schermata [Scatto].

Per [Autoscatto], consultate p. 83.

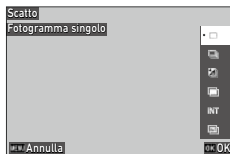

3 Usate ▲▼ per selezionare una modalità di scatto.



 Fotogramma singolo	Acquisisce una sola fotografia allo scatto.	—
 Scatti continui	Effettua scatti continui finché si tiene premuto SHUTTER .	p. 79
 Bracketing	Scatta tre immagini con diverse impostazioni di esposizione.	p. 76
 Esposizione multipla	Scatta immagini da sovrapporre.	p. 77
INT Ripresa intervallata	Scatta automaticamente una serie di fotografie con un intervallo prefissato.	p. 79
 Composito intervallato	Fonde una serie di immagini scattate in continuo in modo da salvare le aree luminose. Usate questa funzione per registrare le scie luminose dovute all'apparente rotazione delle stelle o della luna nelle riprese notturne di paesaggio da una posizione fissa.	p. 81

4 Premete **OK**.

L'icona della modalità di scatto appare sulla schermata di ripresa.

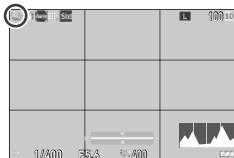

Memo

- La modalità di scatto si può impostare anche in [Modalità di scatto] del menu  4.

Scattare in continuo (Scatti continui)

1 Selezionate [Scatti continui] al punto 3 di p. 74.

2 Tenete premuto **SHUTTER** sulla schermata di ripresa.
Gli scatti continuano finché si tiene premuto **SHUTTER**.

Scattare con diversi valori di esposizione (Bracketing)

- 1** Selezionate [Bracketing] al punto 3 di p. 74, quindi premete **Fn**.

Appare la schermata d'impostazione dettagliata.

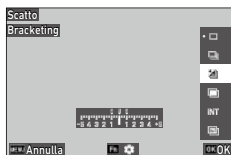

- 2** Usate **▲▼◀▶** per cambiare l'impostazione.

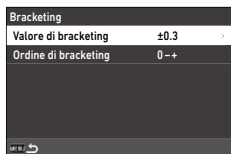

Valore di bracketing	Imposta il campo entro il quale cambiare l'esposizione da $\pm 0,3$ a $\pm 5,0$.
Ordine di bracketing	Impostate l'ordine delle 3 immagini da scattare fra [0 - +], [- 0 +], [+ 0 -] e [0 + -].

- 3** Premete **MENU**.

Ricompare la schermata [Scatto].

- 4** Premete **OK**.

Ricompare la schermata di ripresa.

- 5** Premete **SHUTTER**.

Con una sola pressione sul pulsante di scatto vengono salvate tre immagini nell'ordine impostato.



Memo

- Utilizzando il flash, le immagini vengono scattate cambiando automaticamente l'esposizione del flash.

Scattare unendo più immagini (Esposizione multipla)

- 1** Selezionate [Esposizione multipla] al punto 3 di p. 74, quindi premete **Fn**.
Appare la schermata d'impostazione dettagliata.

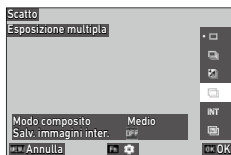

- 2** Usate **▲▼◀▶** per cambiare l'impostazione.

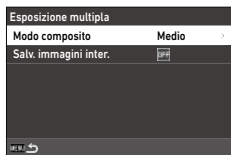

Modo composito	[Medio]: Crea un'immagine composta con esposizione media. [Additivo]: Crea un'immagine composta con esposizione cumulativa. [Luminoso]: Crea un'immagine composta sostituendo solo le porzioni che risultano più luminose rispetto alla prima immagine.
Salv. immagini inter.	Specifica se salvare le immagini non elaborate e le immagini nel corso dell'elaborazione. Le immagini nel corso dell'elaborazione sono salvate in formato JPEG.

- 3** Premete **MENU**.
Ricompare la schermata [Scatto].
- 4** Premete **OK**.
Ricompare la schermata di ripresa.
- 5** Scattate la prima immagine.

6 Per scattare l'immagine successiva, selezionate [Scatto successivo], quindi premete **OK**.

Per ripetere l'immagine, selezionate [Nuovo scatto].

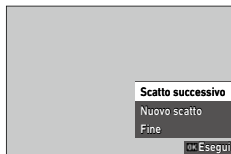

7 Scattate l'immagine successiva.

Ripetete i punti 6 e 7.





Per ritornare alla precedente immagine combinata, selezionate [Nuovo scatto].

8 Selezionate [Completa] per terminare la ripresa.

L'immagine unita viene salvata.



Attenzione

- Le impostazioni per le funzioni riportate di seguito non possono essere modificate durante la ripresa con esposizione multipla.
 - [Bilanciamento del bianco] del menu  3
 - [Modalità di scatto] del menu  4
 - [Formato file], [Formato immagine], [Ritaglio] e [Pixel registrati JPEGs] del menu  5
 - [Controllo immagine] del menu  6

Ripresa automatica di fotografie a intervalli prefissati (Ripresa intervallata)

La fotocamera scatta fotografie in automatico a intervalli prefissati.

1 Selezionate [Ripresa intervallata] al punto 3 di p. 74, quindi premete **Fn**.

Appare la schermata d'impostazione dettagliata.

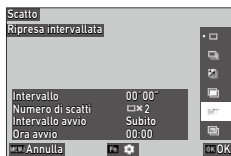

2 Usate **▲▼◀▶** per cambiare l'impostazione.

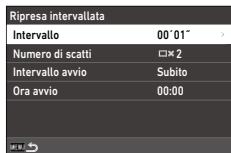

Intervallo	Specifica l'intervallo di ripresa in un campo che va dal tempo minimo a 60 minuti.
Numero di scatti	Specifica il numero di scatti a [∞] o da [2] a [99].
Intervallo avvio	Specifica se eseguire il primo scatto subito o all'orario prefissato.
Ora avvio	Specifica l'ora di inizio quando [Intervallo avvio] è impostato su [Ora imp.].

3 Premete **MENU**.

Ricompare la schermata [Scatto].

4 Premete **OK**.

Ricompare la schermata di ripresa.

5 Premete **SHUTTER**.

Quando [Intervallo avvio] è impostato su [Subito], la prima immagine viene scattata immediatamente. Quando è impostato [Ora imp.], la ripresa ha inizio all'ora prefissata.

Per annullare la ripresa, premete **OK**.

**Attenzione** -----

- In base alle impostazioni di ripresa, il tempo per lo scatto successivo potrebbe essere più lungo di quello prefissato per le riprese intervallate.
- Quando l'intervallo di ripresa è breve, l'esposizione per la prima immagine può essere utilizzata per la seconda immagine e per quelle successive.
- La ripresa intervallata viene annullata cambiando la modalità di ripresa o spegnendo la fotocamera.

**Memo** -----

- Per ciascuna ripresa intervallata si crea una nuova cartella per salvare le immagini acquisite.
- Se lo scatto viene eseguito con "Scatto istantaneo con pressione completa" quando [Fuoco] (p. 59) è impostato su [MF], [Snap] o [∞] nel menu  1, la messa a fuoco resta fissa nella posizione del primo scatto.
- Si consiglia di usare una batteria con energia sufficiente o l'adattatore a rete opzionale (D-AC166).

Riprese di scie stellari (Composito intervallato)

1 Montate la fotocamera su un treppiede e fate uno scatto di prova. Impostate l'esposizione, il modo di messa a fuoco e il bilanciamento del bianco, quindi controllate la composizione. Le immagini vengono unite con questa impostazione di esposizione.

2 Selezionate [Composito intervallato] al punto 3 di p. 74, quindi premete **Fn**.

Appare la schermata d'impostazione dettagliata.

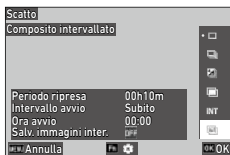

3 Usate **▲▼◀▶** per cambiare l'impostazione.



Periodo ripresa	Specifica il periodo di ripresa su $[\infty]$ o in un campo da 10 minuti a 24 ore.
Intervallo avvio	Specifica se eseguire il primo scatto subito o all'orario prefissato.
Ora avvio	Specifica l'ora di inizio quando [Intervallo avvio] è impostato su [Ora imp.].
Salv. immagini inter.	Specifica se salvare le immagini non elaborate e le immagini nel corso dell'elaborazione. Le immagini nel corso dell'elaborazione sono salvate in formato JPEG.

4 Premete **MENU**.

Ricompare la schermata [Scatto].

5 Premete **OK**.

Ricompare la schermata di ripresa.

6 Scattate la prima immagine.

Le immagini vengono scattate in continuo all'intervallo più breve.

Per controllare le immagini da unire, premete a metà corsa **SHUTTER**.

Se **SHUTTER** viene premuto a fondo, le immagini unite fino a quel punto vengono salvate così come sono e la ripresa composita intervallata riparte da una nuova immagine.

Per annullare la ripresa, premete **OK**.



Attenzione

- Premendo **OK** o premendo a fondo **SHUTTER** durante l'esposizione, l'immagine in corso non viene unita.
- La ripresa intervallata viene annullata cambiando la modalità di ripresa o spegnendo la fotocamera.
- L'autofocus non viene eseguito per la seconda immagine e per quelle successive.
- [NR con tempi lenti] di [Riduzione rumore] nel menu 6 e [Shake Reduction] del menu 7 restano fissi su [Off].



Memo

- Per ciascuna ripresa composita intervallata si crea una nuova cartella per salvare le immagini acquisite.
- I valori delle impostazioni riportate di seguito restano fissi come nella prima immagine scattata.
 - Sensibilità ISO, tempo di posa e valore del diaframma quando è impostato ISO AUTO
 - Valore del bilanciamento del bianco quando questo parametro è impostato su [Bilanc. bianco auto]
- Fotografando in località buie, è utile usare il mirino esterno opzionale (GV-1/GV-2).

Uso dell'autoscatto

Nelle modalità di scatto diverse da [Scatti continui], si può usare [Autoscatto].

L'autoscatto può essere impostato su [10sec.] o [2sec.].

La spia dell'illuminatore AF lampeggia durante il conto alla rovescia per la ripresa con autoscatto.

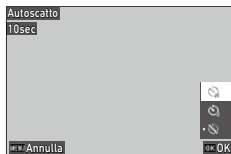

Memo

- L'autoscatto può essere utilizzato solo per la prima immagine in [Ripresa intervallata] e [Composito intervallato]. Impostando [Intervallo avvio] su [Ora imp.], non è possibile utilizzare l'autoscatto.
- È possibile impostare l'illuminatore AF affinché non lampeggi durante il conto alla rovescia. (p. 129)

Configurazione delle impostazioni di ripresa

Impostazioni di ripresa delle foto

Impostate il formato file per le fotografie in [Impostazioni ripresa foto] del menu  5.

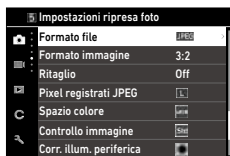

3

Ripresa fotografica

Formato file	[JPEG] [RAW]: Registra un'immagine RAW (formato DNG). [RAW+JPEG]: Registra un'immagine RAW insieme a un'immagine JPEG di dimensioni L.
Formato immagine	[3:2], [1:1]
Ritaglio	[35mm], [50mm], [Off]
Pixel registrati JPEG	[L], [M], [S], [XS]
Spazio colore	[sRGB], [AdobeRGB]





Memo

- Impostando [Formato immagine] su [1:1], compaiono bande nere a destra e a sinistra sul monitor.
- Questa funzione può essere registrata su [Modo REGOLAZIONE] o [Impostazione pulsante Fn] nel menu  2. (p. 121, p. 123)
Impostando [JPEG → RAW] o [JPEG → RAW+] in [Impostazione pulsante Fn], si può commutare facilmente il formato immagine.



Ripresa di immagini RAW

- Un'immagine RAW può essere convertita in formato JPEG in [Conversione RAW] del menu  2. (p. 100)
- Le funzioni riportate di seguito non sono applicate alle immagini RAW. Queste funzioni possono essere applicate convertendo un'immagine RAW in formato JPEG in [Conversione RAW] del menu  2.
 - Controllo immagine
 - Correzione ombre

Impostando [RAW + JPEG], le funzioni sopra menzionate sono applicate solo alle immagini JPEG.



Ritaglio

- Impostando [Ritaglio] su [35mm] o [50mm], l'angolo di campo equivalente nel formato 35 mm viene modificato rispetto a quello predefinito da 28 mm in 35 mm o 50 mm e viene anche modificata di conseguenza la visualizzazione dell'immagine.
- Impostando [Ritaglio], si applica una restrizione a [Pixel registrati JPEG].

Ritaglio	Pixel registrati JPEG
35mm	Impostando [L]: Registra immagini con [M].
50mm	Impostando [L] o [M]: Registra immagini con [S].

Impostazioni di ripresa dei filmati

Impostate il formato file per i filmati in [Impostaz. ripresa filmati] del menu 5.



Frame rate	[60p], [30p], [24p]
Registrazione suono	[On], [Off]

Impostazione della tonalità di finitura dell'immagine e della correzione

Uso del filtro ND

Con [Filtro ND] nel menu 2/4, si può impostare se usare sempre o meno il filtro ND interno alla fotocamera.

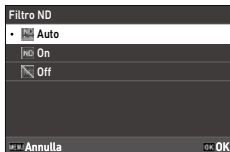

Auto	La fotocamera determina se attivare o disattivare la funzione in base alle condizioni. Il filtro ND viene utilizzato se l'icona viene visualizzata nella schermata di ripresa quando SHUTTER viene premuto a metà corsa. [Auto] non si può selezionare nel modo 4.
On	Il filtro ND si usa sempre. La relativa icona viene visualizzata sulla schermata di ripresa.
Off	Il filtro ND non si usa.



Memo

- Questa funzione può essere registrata su [Impostazione pulsante Fn] nel menu 2. (p. 123)

Riduzione del moiré (Simulatore filtro AA)

Un effetto di riduzione del moiré che simula quello di un filtro passa-basso può essere ottenuto con [Simulatore filtro AA] del menu 4. Si possono selezionare [Forte], [Leggera] o [Off].













Attenzione

- Scattando con un tempo di posa veloce o usando un flash, potrebbe non essere ottenuto l'effetto completo di questa funzione.

Impostare l'atmosfera dell'immagine (Controllo immagine)

Si può fotografare variando saturazione e contrasto.

Per acquisire immagini ancora più caratterizzate, si possono modificare impostazioni come la tinta.

 Standard	Scatta immagini con normale qualità d'immagine.
 Intenso	Scatta immagini con colori nitidi e intensi.
 Monotono	Scatta un'immagine in bianco e nero.
 Monotono delicato	Scatta un'immagine in bianco e nero con una finitura morbida.
 Monotono forte	Scatta un'immagine in bianco e nero con una finitura dura.
 B&N ad alto contrasto	Scatta un'immagine in bianco e nero dal maggiore contrasto. Rende possibile fotografare con un effetto di granulosità che ricorda una pellicola ad altissima sensibilità o l'uso di un trattamento push in fase di sviluppo.
 Pellicola positiva	Scatta immagini altamente saturate come quelle riprese con pellicola diapositiva.
 Bleach Bypass	Scatta immagini con bassa saturazione e alto contrasto.
 Retro	Scatta immagini con l'aspetto di vecchie foto.
 Tonalità HDR	Scatta immagini rifinite come un dipinto migliorando il contrasto fine.
 Personalizzata1 Personalizzata2	Si possono registrare due impostazioni.

1

Selezionate [Controllo immagine] nel menu 6/ 6, quindi premete .

Viene visualizzata la schermata [Controllo immagine].

2

Usate per selezionare un'immagine.

Se non dovete cambiare i parametri, passate direttamente al punto 6.

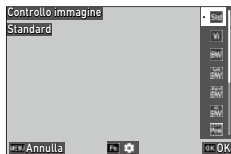

3

Premete .

Appare la schermata d'impostazione dettagliata.

4

Usate per cambiare l'impostazione.

I parametri disponibili variano in base all'immagine selezionata.

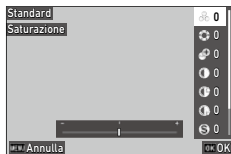

5

Premete .

Ricompare la schermata riportata nel punto 2.

6

Premete .

7

Premete .

La relativa icona appare sulla schermata di ripresa.

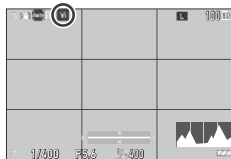

Attenzione

- [Monotono delicato] e [Tonalità HDR] non si possono selezionare nel modo .
- L'impostazione [Controllo immagine] non è applicata alle immagini RAW. Può essere impostata effettuando [Conversione RAW] del menu 2. (p. 100)



Memo

- Questa funzione può essere registrata su [Modo REGOLAZIONE] o [Impostazione pulsante Fn] nel menu 2. (p. 121, p. 123)

Correggere l'illuminazione periferica



Con [Corr. illum. periferica] del menu 6/6, è possibile ridurre la caduta di luce periferica dovuta alle proprietà dell'obiettivo.

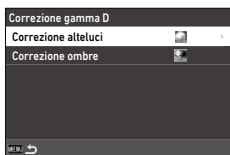

Correggere una gamma di toni (Correzione gamma D)

Con [Correzione gamma D] del menu 6/6, è possibile espandere la distribuzione dei toni sull'immagine per vedere meglio anche le parti luminose e scure.



 Correzione altaluci	Si possono selezionare [Auto], [On] o [Off]. [On] non si può selezionare nel modo 6.
 Correzione ombre	Si possono selezionare [Auto], [Leggera], [Media], [Forte] o [Off].





Attenzione

- Quando [Correzione ombre] è impostata su [Forte], sulle immagini potrebbe essere percepibile del rumore.
- Impostando la sensibilità ISO a meno di ISO 200, [Correzione altaluci] non ha effetto.

Ridurre la sfocatura delle immagini

Per ridurre automaticamente la sfocatura delle immagini, impostate le funzioni riportate di seguito.

All'origine, entrambe le impostazioni sono su [On].



Modo Fotografia	[Shake Reduction] del menu  7
Modo Filmato	[Movie SR] del menu  7

3

Ripresa fotografica





Memo

- Impostando [Shake Reduction] su [Impostazione pulsante Fn] nel menu  2, la funzione Shake Reduction può essere attivata e disattivata direttamente tramite pulsante. (p. 123)
- Impostando [Autoscatto] in [Modalità di scatto], [Shake Reduction] viene automaticamente impostata su [Off]. Per correggere l'impostazione su [On], impostate [Auto SR Off] su [Disabilita Auto SR Off] nel menu 7.

Uso delle funzioni di riproduzione

È possibile impostare le funzioni di riproduzione dal menu  o dalla schermata di impostazione delle funzioni di riproduzione.

Premete  nel modo di riproduzione per visualizzare la schermata di impostazione delle funzioni di riproduzione. Le impostazioni del menu  1/  2 si possono impostare sulla schermata di impostazione delle funzioni di riproduzione.

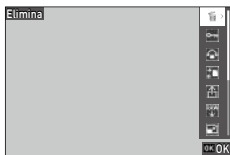

Attenzione

- Non si possono utilizzare le funzioni di riproduzione che non sono supportate dall'immagine visualizzata.

Modificare il metodo di riproduzione

Visualizzazione di più immagini



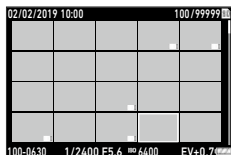

Nella visualizzazione per miniature è possibile visualizzare più immagini.

- 1** Ruotate una volta  verso sinistra nella visualizzazione a immagine singola della modalità di riproduzione.

Sono visualizzate più immagini.



Sono disponibili le operazioni riportate di seguito.



	Sposta la cornice di selezione.
	Commuta fra la visione a 20 immagini e quella a 48 immagini.
	Elimina l'immagine selezionata.
	Visualizza la schermata d'impostazione delle funzioni di riproduzione.

- 2** Premete **OK**.

L'immagine selezionata viene visualizzata come immagine singola.



Memo -----



- Le immagini vengono riprodotte in ordine di data di ripresa. L'ordine di riproduzione può essere modificato in [File n°] in [Ordine riproduz.] del menu  3.
- Se avevate selezionato [Elimina], [Proteggi] o [Trasferimento file] del menu  1 mentre sono visualizzate più immagini, ciascuna funzione viene applicata a tutte le immagini visualizzate.

Selezione ed eliminazione di più immagini

1 Premete  sullo schermo al punto 1 di "Visualizzazione di più immagini" (p. 92).

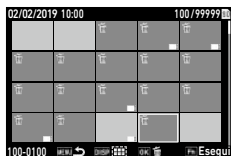
2 Selezionate le immagine nella visualizzazione ad immagine multipla.



	Sposta la cornice di selezione.
	Seleziona/Deseleziona un'immagine.
	Seleziona il punto iniziale o finale per l'intervallo di selezione dell'immagine.

3 Premete .
Appare la schermata di conferma dell'eliminazione.

4 Selezionate [Esegui], quindi premete .
Le immagini selezionate vengono eliminate.



Memo

- Non è possibile selezionare le immagini protette contro l'eliminazione.
- Il metodo per selezionare più immagini è lo stesso anche per le funzioni riportate di seguito.
 - Proteggi (p. 97)
 - Trasferimento file (p. 99)

Visualizzate i menu  o le schermate di impostazione delle funzioni di riproduzione al punto 1 di "Visualizzazione di più immagini" (p. 92), quindi selezionate la funzione.

Visualizzazione di immagini ruotate

È possibile modificare le informazioni sulla rotazione dell'immagine.

- 1** Selezionate [Rotazione immagine] nel menu ► 1 o nella schermata di impostazione delle funzioni di riproduzione, quindi premete ►.
- 2** Selezionate la direzione di rotazione, quindi premete **OK**.

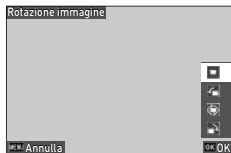

4

Funzioni di riproduzione



Memo

- Nella modalità di riproduzione, l'immagine visualizzata viene ruotata in base all'orientamento della fotocamera. Impostando [Autorotazione immagine] su [Off] nel menu ► 3, l'orientamento della visualizzazione dell'immagine è fisso indipendentemente dall'impostazione [Rotazione immagine].



Attenzione

- La direzione di rotazione non può essere modificata quando l'interruttore di protezione dalla scrittura sulla scheda di memoria è in posizione di blocco o per le immagini riportate di seguito.
 - Filmati
 - Immagini protette

Collegare la fotocamera a un apparecchio audiovisivo

Collegate la fotocamera a un apparecchio audiovisivo come un televisore per visualizzare le immagini in Live View in ripresa o per riprodurre le immagini acquisite.

Preparate un cavo di conversione disponibile in commercio adatto all'apparecchio collegato alla fotocamera.

1 Spegnete l'apparecchio audiovisivo e la fotocamera.

2 Aprite lo sportellino copriterminali della fotocamera e collegate il cavo di conversione al connettore USB.

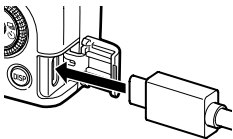

3 Collegate l'altra estremità del cavo di conversione all'ingresso dell'apparecchio audiovisivo.

Per i dettagli, consultate il manuale istruzioni dell'apparecchio audiovisivo.

4 Accendete l'apparecchio audiovisivo e la fotocamera.



Attenzione

- Mentre la fotocamera è collegata ad un apparecchio audiovisivo, il monitor della fotocamera non visualizza nulla.
- L'audio di un filmato è emesso dall'apparecchio audiovisivo. Regolate il volume sull'apparecchio audiovisivo.



Memo

- Il connettore USB (USB Tipo C) di questa fotocamera supporta DisplayPort.
- Per inviare immagini verso un dispositivo con un terminale HDMI®, utilizzate un adattatore da USB (Tipo C) a HDMI®. Alcuni adattatori non sono idonei all'uso con questa fotocamera.

Organizzazione dei file

Eliminazione dei file

1 Selezionate [Elimina] nel menu **► 1** o nella schermata di impostazione delle funzioni di riproduzione.

2 Selezionate [Elimina 1 immagine] o [Elimina tutte].

Avendo selezionato [Elimina 1 immagine], usate **◀▶** per selezionare un'immagine.

Per le immagini riprese con [Formato file] impostato su [RAW+JPEG], è possibile selezionare i formati file da eliminare.

Selezionando [Elimina tutte], non è possibile selezionare i formati di file da eliminare.

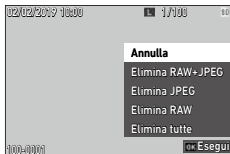

3 Premete **OK**.

L'immagine viene eliminata.

Ripetete i punti 2 e 3 per eliminare un'altra immagine.

Per uscire dalla procedura, selezionate [Annulla].

Protezione delle immagini da eliminazioni indesiderate

È possibile proteggere i file per prevenire la loro eliminazione accidentale.

1 Selezionate [Proteggi] nel menu **1** o nella schermata di impostazione delle funzioni di riproduzione.

2 Selezionate [Prot. 1 immagine] o [Prot. tutte].

Avendo selezionato [Prot. 1 immagine], usate **◀▶** per selezionare un'immagine.

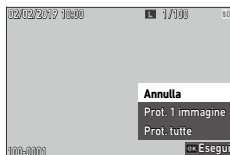

3 Premete **OK**.

Selezionando [Prot. 1 immagine], l'immagine selezionata è protetta.

Per proteggere un'altra immagine, ripetete i punti 2 e 3.

Avendo selezionato [Prot. tutte], selezionate [Proteggi] o [Rimuovi protezione]. Tutte le immagini sono protette o non più protette.

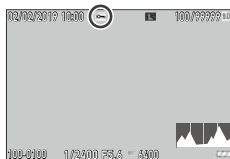

Memo -----

- Per rimuovere la protezione dell'immagine, impostate nuovamente [Proteggi].



Attenzione -----

- Eseguendo [Formatta] nel menu **1**, vengono eliminate anche le immagini protette.

Copiare fotografie e filmati dalla memoria interna a una scheda di memoria

È possibile copiare su una scheda di memoria le fotografie e i filmati archiviati nella memoria interna.

1 Inserite una scheda di memoria.

2 Selezionate [Copia immagine] nel menu ► 1 o nella schermata di impostazione delle funzioni di riproduzione, quindi premete ►.

3 Selezionate [Esegui], quindi premete **OK**.

Le fotografie e i filmati archiviati nella memoria interna vengono copiati in una nuova cartella.



Attenzione

- Se sulla scheda di memoria destinazione non c'è abbastanza spazio disponibile, appare un messaggio che indica spazio insufficiente.
- Non è possibile copiare da una scheda di memoria alla memoria interna.

Trasferimento delle immagini

Selezionate le immagini da trasferire a un dispositivo di comunicazione e impostate il formato da trasferire. Quando la fotocamera è collegata a un dispositivo di comunicazione tramite LAN wireless, il trasferimento dei file inizia automaticamente.

1 Selezionate [Trasferimento file] nel menu **1** o nella schermata di impostazione delle funzioni di riproduzione.

2 Selezionate [Trasf. 1 immagine].

Usate ◀▶ per selezionare un'immagine.

Per le immagini riprese con [Formato file] impostato su [RAW+JPEG], è possibile selezionare i formati file da trasferire.

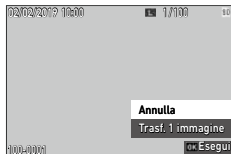

3 Premete **OK**.

Per l'immagine è stato definito il formato da trasferire.

Per trasferire un'altra immagine, ripetete i punti 2 e 3.



Memo

- Per annullare la prenotazione del trasferimento, impostare di nuovo [Trasferimento file].
- Consultate "Uso della fotocamera con un dispositivo di comunicazione" (p. 111) per come collegare la fotocamera a un dispositivo di comunicazione.

Modifica e trattamento delle immagini

È possibile modificare ed elaborare le immagini scattate e salvarle come nuove immagini.



Attenzione

- Solo le immagini JPEG scattate con questa fotocamera possono essere modificate ed elaborate (solo immagini RAW in [Conversione RAW]). Le fotografie salvate dai filmati non possono essere modificate ed elaborate. Se si modificano ed elaborano le immagini ripetutamente, la qualità dell'immagine si deteriora.

Conversione delle immagini RAW

È possibile convertire le immagini RAW in formato JPEG e quindi salvarle come nuovi file. Si possono configurare e salvare varie impostazioni come [Bilanciamento del bianco] e [Controllo immagine].

1

Visualizzate un'immagine RAW nella modalità .

2

Selezionate [Conversione RAW] nel menu 2 o nella schermata di impostazione delle funzioni di riproduzione, quindi premete **OK**.

Appare la schermata [Conversione RAW].

3

Usate **▲▼** per selezionare un parametro.

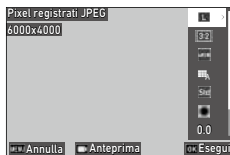

Sono disponibili le impostazioni riportate di seguito.

- Pixel registrati JPEG
- Formato immagine
- Spazio colore
- Bilanciamento del bianco
- Controllo immagine
- Corr. illumin. periferica
- Sensibilità
- Riduzione rumore alti ISO
- Correzione ombre

Inizialmente sono selezionate le impostazioni utilizzate in ripresa.

Si possono selezionare soltanto le impostazioni modificabili.



Visualizza l'anteprima.

4 Premete ►.

Appare la schermata d'impostazione dettagliata.

5 Usate ▲▼ per selezionare un'impostazione.

La schermata delle impostazioni dettagliate appare quando si preme **Fn** per [Bilanciamento del bianco] o [Controllo immagine].

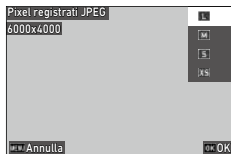

6 Premete **OK**.

Ricompare la schermata di impostazione dei parametri.

7 Una volta configurate tutte le impostazioni, premete **OK**.

Viene salvata una nuova immagine JPEG.

Cambiare le dimensioni delle immagini

Come cambiare il numero di pixel registrati (Ridimensiona)

In [Ridimensiona] del menu ► 2, i file JPEG possono essere ridotti di dimensioni. È possibile selezionare dimensioni più piccole rispetto all'impostazione [Pixel registrati JPEG] usata in ripresa.

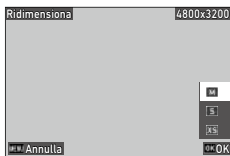

4

Funzioni di riproduzione

Ritaglio delle immagini

È possibile ritagliare una parte di un'immagine JPEG e poi salvarla.

- 1 Selezionate [Ritaglio] nel menu ► 2 o nella schermata di impostazione delle funzioni di riproduzione, quindi premete ►.
- 2 Specificate l'area da ritagliare.



▲▼◀▶	Sposta la cornice di ritaglio.
Premete ADJ	Cambia le proporzioni della cornice di ritaglio (3:2 o 1:1).
↻	Cambia le dimensioni del ritaglio.
Fn	Ruota la cornice di ritaglio.
	Visualizza l'anteprima.

- 3 Premete **OK**.

L'immagine ritagliata viene salvata come nuova immagine.

Correzione delle aree di alteluci/ombra (Regolazione livelli)

È possibile correggere la luminosità e il contrasto delle zone di alteluci, mezzitoni e ombre nelle immagini JPEG.

- 1** Selezionate [Regolazione livelli] nel menu **► 2** o nella schermata di impostazione delle funzioni di riproduzione, quindi premete **►**.

Appare la schermata [Regolazione livelli].

- 2** Regolate il valore.

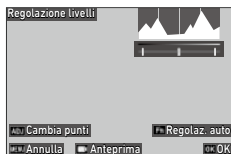

Premete ADJ	Commuta i punti di regolazione.
◀▶ / ADJ verso sinistra o destra	Regola il valore.
Fn	Esegue la correzione automatica.
OK	Visualizza l'anteprima.

- 3** Premete **OK**.

L'immagine viene salvata come nuova immagine.



Come eseguire le correzioni

- Fate scorrere il cursore centrale verso destra o sinistra per regolare la luminosità dell'immagine nel suo insieme. Spostando il cursore verso sinistra, l'immagine diventa più luminosa. Spostando il cursore verso destra, l'immagine diventa più scura.



- Per immagini sovraesposte, fate scorrere il cursore sinistro verso destra fino a raggiungere l'estremità sinistra dell'istogramma. Per le immagini sottoesposte, fate scorrere il cursore destro verso sinistra fino a raggiungere l'estremità destra dell'istogramma.



- Quando i picchi dell'istogramma sono concentrati al centro e il contrasto dell'immagine è basso, fate scorrere i cursori destro e sinistro sulle rispettive estremità dell'istogramma.

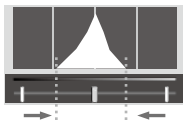

Correzione del bilanciamento del bianco

È possibile correggere il bilanciamento del bianco delle immagini JPEG.

- 1** Selezionate [Regolazione WB] nel menu **2** o nella schermata di impostazione delle funzioni di riproduzione, quindi premete **▶**.

Appare la schermata [Regolazione WB].

- 2** Regolate il valore.

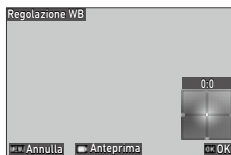

▲▼◀▶	Sposta i punti di regolazione.
🖼️	Visualizza l'anteprima.

- 3** Premete **OK**.

L'immagine viene salvata come nuova immagine.

Correzione del colore moiré

È possibile correggere il colore moiré nelle fotografie.

- 1** Selezionate [Correggi colore moiré] nel menu **2** o nella schermata di impostazione delle funzioni di riproduzione, quindi premete **▶**.

Appare la schermata [Correggi colore moiré].

- 2** Regolate il valore.

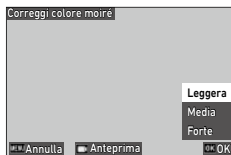

▲ ▼	Seleziona il livello di correzione.
🖼️	Visualizza l'anteprima.

- 3** Premete **OK**.

L'immagine viene salvata come nuova immagine.



Attenzione

- Alcune immagini potrebbero non essere corrette al meglio.
- Effettuando [Correggi colore moiré], si potrebbe avere perdita o diffusione di colore.

Regolare la qualità dell'immagine

È possibile correggere il livello di qualità delle immagini JPEG.

- 1** Selezionate [Regolazioni di base] nel menu **► 2** o nella schermata di impostazione delle funzioni di riproduzione, quindi premete **►**.

Compare la schermata [Regolazioni di base].

- 2** Regolate il valore.

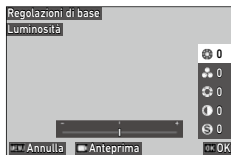

▲ ▼	Seleziona [Luminosità], [Saturazione], [Tinta], [Contrasto], o [Nitidezza].
◀ ▶	Seleziona un valore (± 4).
🖼️	Visualizza l'anteprima.

- 3** Premete **OK**.

L'immagine viene salvata come nuova immagine.

Editing dei filmati

È possibile ritagliare o dividere un filmato in più segmenti e salvarli come nuovi file.

- 1 Selezionate [Editing filmati] nel menu **► 2** o nella schermata di impostazione delle funzioni di riproduzione, quindi premete **►**.
Appare la schermata [Editing filmati].

- 2 Selezionate [Taglia] o [Dividi], quindi premete **OK**.

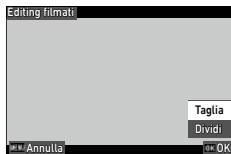



Taglia	Salva un intervallo specificato con i punti iniziale e finale come nuovo file di filmato.
Dividi	Divide un filmato in due file nel punto di divisione specificato e li salva come nuovi file.

- 3 Specificate i punti iniziale e finale o il punto di divisione.

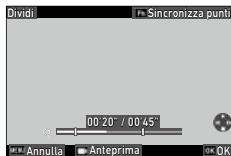
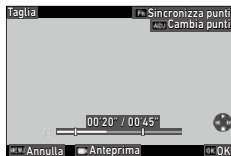
È possibile riprodurre o mettere in pausa il filmato nello stesso modo di quando si visualizza un filmato nel modo di riproduzione.



Sono disponibili anche le operazioni riportate di seguito.

Premete ADJ	[Taglia]: Commuta tra il punto iniziale e quello finale.
	[Taglia]: Sposta il punto iniziale o quello finale. [Dividi]: Sposta il punto di divisione.
Fn	[Taglia]: Sposta il punto iniziale o quello finale al punto di riproduzione. [Dividi]: Sposta il punto di divisione al punto di riproduzione.
	Visualizza l'anteprima.

4 Premete **OK**.

Il file del filmato viene salvato come nuovo file.

Usò della fotocamera con un computer

Collegate la fotocamera al computer usando il cavo USB in dotazione.

- 1** Spegnete la fotocamera.
- 2** Aprite lo sportellino copriterminali della fotocamera e collegate il cavo USB al connettore USB.
- 3** Collegate il cavo USB alla porta USB del computer.

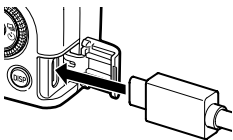

La fotocamera si accende e passa alla modalità di riproduzione.

La fotocamera viene riconosciuta come dispositivo collegato al computer.

Quando è inserita una scheda di memoria, vengono visualizzati i file sulla scheda. Quando non è inserita una scheda di memoria, vengono visualizzati i file nella memoria interna.

- 4** Copiate sul computer le immagini riprese.
- 5** Una volta copiate le immagini, scollegate la fotocamera dal computer.
- 6** Rimuovete il cavo USB dalla fotocamera.



Attenzione

- Non rimuovete il cavo USB durante la copia delle immagini.
- Se la carica della batteria è bassa, potrebbe volerci un certo tempo prima che la fotocamera sia riconosciuta dal computer.
- Per il Mac, non è possibile trasferire immagini con dimensioni dai 4 GB in su.



Memo

- Quando la fotocamera è collegata a un computer, viene riconosciuta come un dispositivo con il nome "RICOH GR III".
- Quando la fotocamera collegata al computer viene spenta, la batteria si carica.
- Consultate "Ambiente operativo" (p. 152) per informazioni sui requisiti di sistema per collegare la fotocamera a un computer.

Uso della fotocamera con un dispositivo di comunicazione

La fotocamera può essere azionata da un dispositivo di comunicazione e le immagini salvate nella fotocamera possono essere visualizzate su/importate sul dispositivo di comunicazione collegando entrambi i dispositivi tramite Bluetooth® o LAN wireless e utilizzando l'app dedicata "Image Sync".



Memo

- Le immagini acquisite possono essere trasferite al dispositivo di comunicazione specificandole in [Trasferimento file] del menu ▶ 1. (p. 99) Le immagini possono anche essere trasferite automaticamente dopo lo scatto. (p. 116) Quando le immagini acquisite vengono trasferite, la fotocamera viene collegata al dispositivo di comunicazione tramite una LAN wireless.
- La connessione Bluetooth® e la connessione LAN wireless possono essere commutate utilizzando Image Sync.
- Utilizzando la fotocamera con un dispositivo di comunicazione, consultate il manuale istruzioni del dispositivo e il sito Web di Image Sync. (p. 116).



Attenzione

- La funzione Bluetooth® è disabilitata nel caso riportato di seguito.
 - Con la fotocamera collegata a un apparecchio audiovisivo
- La funzione LAN wireless è disabilitata nei casi riportati di seguito.
 - Modo ■■
 - Durante il collegamento USB
 - Con la fotocamera collegata a un apparecchio audiovisivo
- Quando il sistema operativo del dispositivo di comunicazione è iOS, non è possibile trasferire immagini con dimensioni dai 4 GB in su.

Collegarsi a un dispositivo di comunicazione via Bluetooth®

- 1** Attivate la funzione Bluetooth® del dispositivo di comunicazione.
- 2** Selezionate [Impostazione Bluetooth] nel menu , quindi premete **▶**.
Appare la schermata [Impostazione Bluetooth].
- 3** Selezionate [Modalità operativa], quindi premete **▶**.

- 4** Selezionate [Sempre attiva] o [Attiva quando accesa], quindi premete **OK**.

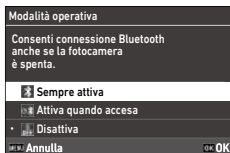

- 5** Selezionate [Accoppiamento], quindi premete **▶**.
- 6** Selezionate [Esegui accoppiamento], quindi premete **OK**.

La fotocamera entra in uno stato di attesa di accoppiamento e vengono visualizzati [Nome del dispositivo] e [Password] della fotocamera.

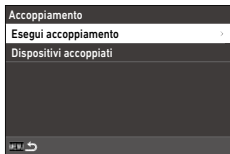

- 7** Nell'elenco dei dispositivi visualizzato sul dispositivo di comunicazione, selezionate il nome del dispositivo della fotocamera e inserite il codice di autenticazione.

La fotocamera e il dispositivo di comunicazione sono accoppiati.

Quando la fotocamera è collegata al dispositivo di comunicazione tramite Bluetooth®, viene visualizzata l'icona che indica lo stato connesso.





Attenzione

- Quando il sistema operativo del dispositivo di comunicazione è iOS, collegatelo alla fotocamera utilizzando Image Sync. Per i dettagli su Image Sync, consultate "Comandare la fotocamera con un dispositivo di comunicazione" (p. 116).
- Da notare che quando è selezionato [Attiva quando accesa] al punto 4, la fotocamera emette onde radio anche da spenta.
- Non tentate di usare la funzione Bluetooth® dove l'uso di dispositivi Bluetooth® è limitato o proibito, come sugli aerei.
- Usando la funzione Bluetooth®, si devono osservare le leggi e i regolamenti locali che governano le radiocomunicazioni.





Memo

- Una volta stabilito l'abbinamento, dalla volta successiva la fotocamera può essere collegata al dispositivo di comunicazione tramite Bluetooth® con le sole operazioni dei passaggi da 1 a 4.
- Selezionate [Dispositivi accoppiati] sullo schermo al punto 6 per visualizzare i nomi dei dispositivi di comunicazione accoppiati. È possibile annullare l'abbinamento premendo **Fn** su questa schermata. Si può predisporre l'abbinamento con un massimo di sei dispositivi di comunicazione.
- Selezionate [Dati comunicazione] al punto 3 per visualizzare il [Nome del dispositivo] della fotocamera.
- Quando non è possibile stabilire l'abbinamento dalla fotocamera, eseguitelo operando sul dispositivo di comunicazione.
- Impostando [Sempre attiva] al punto 4, è possibile impostare se trasferire le immagini a fotocamera spenta in [Trasf. imm. allo spegn.] di [Colleg. smartphone] nel menu 6. (p. 116)

Abilitare la funzione LAN wireless

La funzione LAN wireless è disattivata all'accensione della fotocamera. Attivate la funzione tramite uno dei metodi riportati di seguito.

- Impostazione dai menu (p. 114)
- Tenendo premuto  (p. 115)
- Tenendo premuto  (p. 115)



Memo

- Quando la funzione LAN wireless è attivata, sullo schermo è visualizzata l'icona che indica lo stato della LAN wireless.
- Anche dopo che la funzione LAN wireless è attivata, essa si disattiva se la fotocamera viene spenta e riaccesa.



Attenzione

- Non tentate di usare la funzione LAN wireless dove l'uso di dispositivi LAN wireless è limitato o proibito, come sugli aerei.
- Usando la funzione LAN wireless, si devono osservare le leggi e i regolamenti locali che governano le radiocomunicazioni.

Impostazione dai menu

1

Selezionate [Impost. LAN wireless] nel menu  6, quindi premete .

2

Selezionate [Modalità operativa], quindi premete .

3

Selezionate [On], quindi premete **OK**.

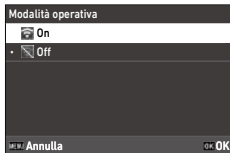

Memo

- Selezionate [Dati comunicazione] al punto 2 per visualizzare [SSID], [Password] e [Indirizzo MAC] della fotocamera. Per ripristinare l'SSID e la password alle impostazioni predefinite, premete **Fn**.
- I marchi di certificazione per la LAN wireless si possono visualizzare da [Marchi di certificazione] del menu  8. (p. 2)

Tenere premuto il pulsante Filmato/Wireless

1 Tenete premuto .

Viene emesso un segnale acustico e l'icona LAN wireless appare sulla schermata di ripresa.

Tenete premuto di nuovo  per disattivare la funzione LAN wireless.

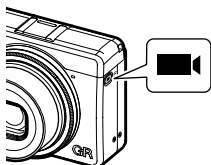

Tenere premuto il pulsante di riproduzione

La funzione LAN wireless può essere attivata in modalità di riproduzione dallo stato di fotocamera spenta.

1 Tenete premuto con la fotocamera spenta finché non viene emesso un segnale acustico.

La fotocamera si accende in modalità di riproduzione e la funzione LAN wireless si attiva.

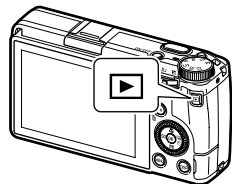



5

Condivisione delle immagini



Attenzione

- Quando la funzione LAN wireless è attivata usando , la fotocamera non passa alla modalità di ripresa anche se viene premuto il pulsante di scatto. Quando si eseguono riprese o altre operazioni, premete  per spegnere la fotocamera e premete il pulsante di alimentazione per riaccendere la fotocamera.

Comandare la fotocamera con un dispositivo di comunicazione

Le funzioni riportate di seguito si possono usare collegando la fotocamera a un dispositivo di comunicazione via Bluetooth® o LAN wireless e usando l'app dedicata "Image Sync".

Ripresa a distanza	Visualizza la schermata di ripresa della fotocamera sul dispositivo di comunicazione, abilitando il controllo delle impostazioni per l'esposizione e la ripresa tramite il dispositivo di comunicazione.
Visione immagine	Visualizza sul dispositivo di comunicazione le immagini salvate nella fotocamera e le importa nel dispositivo di comunicazione.
Sincronizzazione dell'ora	Sincronizza la data e l'ora visualizzate sulla fotocamera con le impostazioni di data e ora del dispositivo di comunicazione.

5

Condivisione delle immagini

Image Sync supporta iOS e Android™; si può scaricare da App Store o Google Play™. Per i sistemi operativi supportati e altri dettagli, fate riferimento al sito del download.



Memo

- Per come collegare la fotocamera ad un dispositivo di comunicazione e i dettagli sull'app Image Sync, consultate il sito web riportato di seguito.

<https://www.ricoh-imaging.co.jp/english/products/app/image-sync2/>

- È possibile utilizzare l'app Image Sync installata sul dispositivo di comunicazione per utilizzare la fotocamera e regolare la data e l'ora della fotocamera.
- Potete effettuare le impostazioni riportate di seguito in [Colleg. smartphone] del menu  6.





Salva info posizione.	Registra le informazioni sulla posizione del dispositivo di comunicazione nelle immagini acquisite.
Trasferimento automatico immagini	Trasferisce automaticamente le immagini acquisite al dispositivo di comunicazione dopo lo scatto. Si può selezionare il formato dei file trasferiti.
Trasf. imm. allo spegn.	Imposta se continuare a trasferire le immagini quando la fotocamera viene spenta durante l'esecuzione del trasferimento.

- Quando la fotocamera è collegata a un dispositivo di comunicazione tramite Bluetooth®, la funzione LAN wireless si attiva e si disattiva automaticamente in base alla situazione.

Salvataggio delle impostazioni di uso più frequente

È possibile salvare fino a sei impostazioni di uso frequente e assegnare le impostazioni alla ghiera dei modi **U1**, **U2**, e **U3** in modo da poter richiamare facilmente le impostazioni per lo scatto.

Si possono salvare le impostazioni riportate di seguito.

- Modo esposizione
- Compensazione esposizione
- Impostazioni del menu  (con eccezioni)
- Impostazioni del menu **C** 2 e l'impostazione [Stile griglia] del menu **C** 3
- Impostazioni del menu  3/  4/  5

Salvataggio delle impostazioni

Si possono salvare fino a sei set d'impostazioni.

1 Imposta il modo di esposizione e tutte le necessarie impostazioni da salvare.

2 Selezionate [Salva le impostazioni] nel menu **C** 1, quindi premete **▶**.
Compare la schermata [Salva le impostazioni].

3 Selezionate da [BOX1] a [BOX6], quindi premete **OK**.

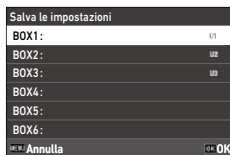
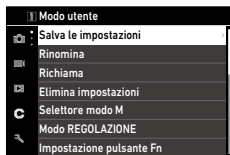

4 Selezionate se inserire il nome di un Box, quindi premete **OK**.

Avendo selezionato [Annulla], passate direttamente al punto 7.

Avendo selezionato [Inserisci nome], appare la schermata per inserire il testo.

5 Inserite un nome per il Box.

Si possono inserire fino a 32 caratteri alfanumerici e simboli di un byte.



Sono disponibili le operazioni riportate di seguito.

	Sposta il cursore di selezione del testo.
	Sposta su e giù il cursore di selezione del testo.
	Sposta a destra e a sinistra il cursore di selezione del testo.
	Inserisce un carattere selezionato con il cursore di selezione del testo.

È possibile utilizzare il pannello tattile per le operazioni.

6 Una volta inserito il testo, portate il cursore di selezione del testo su **←**, quindi premete **OK**.

Appare la schermata di conferma.

7 Verificata l'impostazione, premete **OK**.

Ricompare il menu **C** 1.



Memo

- Se non viene inserito un nome, la data e l'ora di registrazione saranno il nome.
- Per cambiare il nome, selezionate [Rinomina] nel menu **C** 1.
- Per eliminare l'impostazione, selezionate [Elimina impostazioni] nel menu **C** 1.

Assegnare impostazioni alla ghiera dei modi

È possibile assegnare le impostazioni salvate alla ghiera dei modi.

1 Selezionate [Richiama] nel menu **C 1**, quindi premete **▶**.
Appare la schermata [Richiama].

2 Selezionate la posizione sulla ghiera dei modi alla quale assegnare l'impostazione salvata fra **USER1 (U1)**, **USER2 (U2)**, o **USER3 (U3)**, quindi premete **▶**.

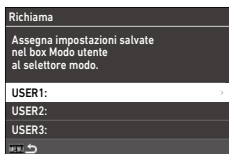

3 Selezionate da **[BOX1]** a **[BOX6]**, quindi premete **OK**.

L'impostazione selezionata è assegnata alla ghiera dei modi.
Ricomparsa la schermata riportata nel punto 2.

1 Impostate la ghiera dei modi su **U1**, **U2**, o **U3** nella modalità di ripresa.

La guida al Modo utente appare sulla schermata di ripresa.

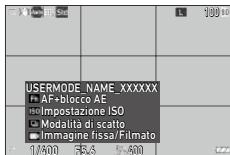

2 Modificate le impostazioni secondo necessità.

Per cambiare il modo di esposizione, impostate [Modo esposizione] nel menu 2.

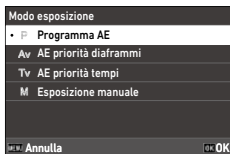

6

Modifica delle impostazioni



Memo

- L'impostazione modificata al punto 2 non viene salvata nella fotocamera. Se si ruota la ghiera dei modi, l'impostazione viene ripristinata all'impostazione salvata. Per modificare l'impostazione salvata, salvare nuovamente un'impostazione in [Salva le impostazioni].
- Se le impostazioni del Box assegnate alla ghiera dei modi vengono modificate, anche le impostazioni applicate alla ghiera dei modi vengono modificate.

Personalizzare le funzioni dei pulsanti

Registrare funzioni sul modo ADJ.

È possibile modificare le impostazioni per "Modo REGOLAZIONE" le cui funzioni possono essere facilmente utilizzate premendo **ADJ**.

È possibile registrare cinque funzioni nelle seguenti funzioni di ripresa. (Le funzioni indicate con una parentesi quadra sono le impostazioni predefinite per quella voce.)

- Off
- Fuoco [Impostazione2]
- Distanza messa a fuoco istantanea
- Formato file [Impostazione4]
- Formato immagine
- Pixel registrati JPEG
- Misurazione AE [Impostazione3]
- Impostazione ISO
- Modo flash
- Comp. esposizione flash
- Scatto
- Autoscatto
- Controllo immagine [Impostazione1]
- AE One Push in modo M
- Impostazioni di visualizzazione in esterni [Impostazione5]

1 Selezionate [Modo REGOLAZIONE] nel menu **C 2**, quindi premete **▶**.

Appare la schermata [Modo REGOLAZIONE].

2 Selezionate da [Impostazione1] a [Impostazione5], quindi premete **▶**.



3 Selezionate la funzione da registrare, quindi premete **OK**.

La funzione per il modo REGOLAZIONE è modificata.





Attenzione

- Le impostazioni modificate in [Modo REGOLAZIONE] sono abilitate solo nella modalità fotografica. [Controllo immagine], [Fuoco], [Misurazione AE], [Frame rate] e [Impost. visual. esterni] sono registrati per la modalità  e non possono essere modificati.



Memo

- Consultate "Uso della leva ADJ." (p. 23) per l'uso del modo REGOLAZIONE.

Modificare le funzioni del pulsante Fn

È possibile impostare le funzioni per quando si preme **Fn**, **◀**, **▶**, o **□**.
A ciascun pulsante possono essere assegnate le funzioni riportate di seguito.
(Le funzioni indicate con una parentesi quadra sono le impostazioni predefinite per quella voce.)

Premendo **Fn**, **◀**, **▶**, o **□**

- Off
- Fuoco
- Imposta MF
- Imposta Snap
- Imposta AF a insegu.
- Abilita AF
- AF+blocco AE [Pulsante Fn]
- Blocco AE
- Rilevamento volti
- Distanza messa a fuoco istantanea
- Formato file
- JPEG → RAW
- JPEG → RAW+
- Formato immagine
- Ritaglio
- Pixel registrati JPEG
- Frame rate
- Immagine fissa/Filmato [Puls. Filmato/Wireless]
- Misurazione AE
- Impostazione ISO [Pulsante ISO]
- Modo flash
- Comp. esposizione flash
- Filtro ND
- Modalità di scatto [Pulsante Scatto]
- Scatto
- Scatti continui
- Autoscatto
- Controllo immagine
- Shake Reduction
- AE One Push in modo M
- Azione selettore 4 vie
- Impostazioni di visualizzazione in esterni

Tenendo premuto **□**

- Impostazione LAN wireless [Mant. Film./Wireless]
- Anteprima

1 Selezionate [Impostazione pulsante Fn] nel menu **C 2**, quindi premete **▶**.

Appare la schermata [Impostazione pulsante Fn].

2 Selezionate il pulsante del quale cambiare l'impostazione, quindi premete **Tv**.



3 Selezionate la funzione da assegnare, quindi premete **OK**.

La funzione del pulsante viene modificata.



6

Modifica delle impostazioni



Memo

- Nella schermata [Impostazione pulsante Fn], è possibile impostare le funzioni dei pulsanti per quando sono assegnate funzioni corrispondenti alle operazioni qui riportate.

Impostazioni fuoco	Selezionate la funzione del pulsante tra [Come pulsante scatto], [Area AF auto], [Seleziona AF], [Pinpoint AF], [AF a inseguimento] o [AF continuo].
Mantieni blocco A/E	Se impostato su [On], il blocco AE viene attivato e disattivato ogni volta che si preme il pulsante. Se impostato su [Off], il blocco AE è abilitato solo mentre il pulsante è premuto.
AE One Push in modo M	Se si preme il pulsante nella modalità M , l'esposizione viene regolata automaticamente sull'esposizione corretta. Selezionate la modalità da regolare tra [Programma AE], [AE priorità diaframmi] o [AE priorità tempi].

- Accendendo la fotocamera o girando la ghiera dei modi, viene visualizzata la funzione corrente del pulsante. Se [Visualizza guida] è impostata su [Off] nel menu **2**, la funzione non è visualizzata.



Attenzione

- La funzione di **Fn** è abilitata solo nella modalità di ripresa. In modalità di riproduzione è disponibile solo [Impost. LAN wireless].
- [Abilita AF], [AF+blocco AE], [Blocco AE] e [AE One Push in modo M] non si possono assegnare a **OK**.

Impostare la funzione del pulsante di scatto

È possibile impostare la funzione per quando viene premuto **SHUTTER** nel menu **C 2**.

Imp. pulsante di scatto	Imposta se eseguire la messa a fuoco automatica e il blocco AE o solo il blocco AE quando si preme a metà corsa SHUTTER .
Conferma puls. scatto	Imposta se completare l'impostazione premendo a metà corsa SHUTTER quando si impostano le funzioni sulla schermata Live View come nella modalità REGOLAZIONE. Questa impostazione si applica anche attivando l'autofocus tramite Fn . [On]: Completa le impostazioni premendo a metà corsa SHUTTER . [Off]: Ritorna alla schermata d'impostazione dopo che SHUTTER è stato premuto a metà corsa.

Impostazioni per visualizzazione e suono

Impostare le informazioni visualizzate in ripresa/riproduzione

È possibile impostare le informazioni visualizzate quando si cambia la visualizzazione tramite **DISP** nella modalità di ripresa o di riproduzione.

- 1** Selezionate [Display info ripresa] o [Display info riproduzione] nel menu **C 3**, quindi premete **▶**.

Compare la schermata [Display info ripresa] o [Display info riproduzione]. Per [Display info riproduzione], procedete al punto 3.

- 2** Usate **◀▶** per selezionare [Display LCD], quindi premete **ADJ** per attivare/disattivare ciascuna modalità di visualizzazione.

Si possono impostare [Display info standard], [Display info semplici], [Display senza info] e [Display spento].

Le modalità di visualizzazione senza un segno di spunta non vengono visualizzate premendo **DISP** durante la ripresa. Selezionate almeno una modalità di visualizzazione.

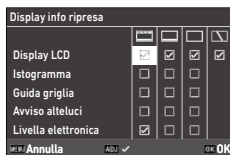

- 3** Usate **▲▼◀▶** per selezionare una voce da visualizzare, quindi premete **ADJ** per attivarla/disattivarla.

[Display info ripresa]

Istogramma	Visualizza un istogramma.
Guida griglia	Visualizza una griglia di riferimento.
Avviso atteluci	In ripresa, fa lampeggiare in rosso le aree che risulterebbero sovraesposte.
Livella elettronica	Visualizza un indicatore per verificare l'inclinazione della fotocamera.

[Display info riproduzione]

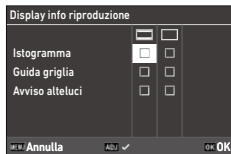



Istogramma	Visualizza un istogramma per l'immagine.
Guida griglia	Visualizza una griglia di riferimento.
Avviso alteluci	Le aree sovraesposte lampeggiano in rosso.

4 Premete **OK**.

Impostare la visualizzazione della revisione immediata

È possibile impostare le informazioni visualizzate in "Revisione immediata" dove subito dopo lo scatto si visualizza l'immagine acquisita tramite [Revisione immediata] del menu **C** 3.



Ora display	Imposta la durata della revisione immediata. Se impostato su [Attendi], l'immagine viene visualizzata fino a quando SHUTTER viene premuto a metà corsa.
Revisione ingrandita	Ingrandisce l'immagine ruotando  o premendo ADJ durante la revisione immediata.
Elimina	Elimina l'immagine premendo  durante la revisione immediata.

L'ingrandimento iniziale quando si ingrandiscono le immagini premendo **ADJ** in Revisione immediata o la visualizzazione a immagine singola della modalità di riproduzione si possono impostare in [Zoom veloce] nel menu **C** 3.

6

Modifica delle impostazioni

Impostare la visualizzazione Live View

Per Live View, è possibile impostare le funzioni riportate di seguito nel menu **C** 3.

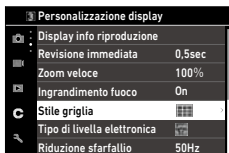

Stile griglia	Selezionate lo stile della griglia fra [Griglia 3x3] o [Griglia 4x4].
Tipo di livella elettronica	Selezionate se visualizzare solo la livella orizzontale, oppure la livella orizzontale e l'inclinazione (direzione verticale).
Riduzione sfarfallio	Riduce lo sfarfallio sullo schermo Live View impostando la frequenza di alimentazione.

6

Modifica delle impostazioni

Impostare la luminosità e la tonalità del monitor

Impostazione LCD

È possibile impostare [Luminosità], [Saturazione], [Regolazione Blu-Ambra] e [Regola Verde-Magenta] in [Impostazione LCD] del menu **3**.



Impostazioni di visualizzazione in esterni

Se quanto visualizzato sul monitor è difficile da vedere fotografando in esterni o in altre situazioni, regolate la luminosità del monitor in [Impost. visual. esterni] del menu  3.



Memo

- Questa funzione può essere registrata su [Modo REGOLAZIONE] del menu  2. (p. 121)

Impostare la spia

Potete impostare l'illuminazione della spia nel menu  4.



Spia Tasto Accensione	Imposta se accendere la spia del pulsante di alimentazione all'accensione della fotocamera.
Conto alla rovescia	Imposta se far lampeggiare l'illuminatore AF scattando con [Autoscatto] in [Modalità di scatto].

Impostazione degli effetti sonori

Potete impostare gli effetti sonori nel menu  5.



Effetti sonori	[Tutto]: Emette il suono di scatto, il suono di a fuoco, il suono del conto alla rovescia e il suono di commutazione per accendere e spegnere la LAN wireless. [Solo suono di scatto]: Emette solo il suono di scatto.
Volume	Imposta il volume del suono. Impostandolo su [0], tutti gli effetti sonori vengono disattivati.

Impostazioni di risparmio energetico

Spegnimento automatico

La fotocamera si spegne automaticamente se non vengono eseguite operazioni per un certo periodo di tempo. È possibile impostare [1min], [3min], [5min], [10min], [30min], o [Off] in [Spegnimento automatico] nel menu  7. Per ritornare operativi, premete il pulsante di alimentazione.

Spegnimento automatico	
• 1min	
3min	
5min	
10min	
30min	
Off	
 Annulla	 OK



Memo

- [Spegnimento automatico] non entra in funzione nei casi riportati di seguito.
 - Durante la registrazione o la riproduzione dei filmati
 - Nelle riprese con [Ripresa intervallata] o [Composito intervallato] di [Modalità di scatto]
 - Durante la riproduzione dei filmati
 - Durante l'elaborazione dei dati
 - Durante il trasferimento delle immagini
 - Quando la fotocamera è collegata a un computer
 - Quando la fotocamera è collegata a un apparecchio audiovisivo con Image Sync

Attenuare il display

La fotocamera attenua automaticamente il display in assenza di operazioni per il tempo impostato. Si possono impostare le impostazioni riportate di seguito nel menu  7.

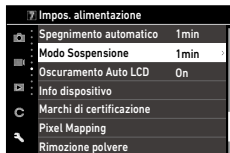

Modo Sospensione	Spegne automaticamente il monitor se non vengono eseguite operazioni durante il tempo impostato. La spia di stato si illumina nel modo di sospensione. Si possono impostare [1min], [3min], [5min], [10min], [30min] o [Off].
Oscuramento Auto LCD	Attenua automaticamente il display se la fotocamera non viene mossa entro cinque secondi. Si può selezionare [0n] oppure [Off].

6

Effettuando operazioni sulla fotocamera, si ripristina la luminosità originale.



Memo

- [Modo Sospensione] non è disponibile nei casi riportati di seguito.
 - Nelle riprese con [Ripresa intervallata] o [Composito intervallato] di [Modalità di scatto]
 - Durante la registrazione o la riproduzione dei filmati
 - Quando un dispositivo audiovisivo è collegato alla fotocamera
 - Quando la fotocamera è collegata a un apparecchio audiovisivo con Image Sync
- [Oscuramento Auto LCD] non entra in funzione nei casi riportati di seguito.
 - Durante la revisione immediata
 - Nella modalità di riproduzione
 - Quando un dispositivo audiovisivo è collegato alla fotocamera

Impostazioni per la gestione dei file

Specificare le impostazioni per Cartella/File

Per impostazione predefinita, i file e le cartelle sono automaticamente denominati come segue.

Nome file	Da R0000001.JPG a R0999999.JPG
Nome cartella	Da 100 a 999

Quando il numero del file supera R0**9999, viene creata la cartella successiva e il numero del file diventa R0**0001. Se il numero del file supera R0**9999 quando il numero della cartella è 999, non è possibile memorizzare altri file sulla scheda di memoria attualmente inserita.

Si possono cambiare i nomi del file e della cartella.

Crea una nuova cartella

Selezionando [Crea una nuova cartella] nel menu  1, al salvataggio dell'immagine successiva viene creata una cartella con un nuovo numero.



Attenzione

- Non è possibile creare più cartelle in successione.



Memo

- Nelle riprese con [Ripresa intervallata] o [Composito intervallato] di [Modalità di scatto], viene creata automaticamente una nuova cartella.

Nome cartella

Nelle riprese con questa fotocamera, si crea automaticamente una cartella dove vengono memorizzate le immagini. Ciascuna cartella ha un nome formato da un numero sequenziale da 100 a 999 e una stringa di cinque caratteri.

La stringa di caratteri nel nome della cartella può essere cambiata.

- 1** Selezionate [Nome cartella] nel menu , quindi premete **▶**.
Compare la schermata [Nome cartella].

- 2** Selezionate [Data] o [Opzionale] in [Nome cartella].



Data	Assegna quattro cifre per mese e giorno della data di ripresa dopo il numero della cartella. Il mese e il giorno compaiono in base al formato della data impostato in [Regolazione della data] del menu  10. Esempio) 101_0125: Immagini riprese il 25 gennaio
Opzionale	Assegna una stringa di cinque caratteri definita liberamente dopo il numero della cartella. (Predefinita: RICOH) Esempio) 101RICOH

Procedete al punto 6 se avete selezionato [Data] o se non dovete cambiare la stringa di caratteri.





- 3** Premete **▶** per selezionare [Immetti testo], quindi premete **▶**.
Viene visualizzata la schermata per inserire il testo.

- 4** Inserite un nome per la cartella.

Si possono inserire fino a cinque caratteri alfanumerici da un singolo byte.



Sono disponibili le operazioni riportate di seguito.

	Sposta il cursore di selezione del testo.
	Sposta su e giù il cursore di selezione del testo.
	Sposta a destra e a sinistra il cursore di selezione del testo.
	Inserisce un carattere selezionato con il cursore di selezione del testo.

È possibile utilizzare il pannello tattile per le operazioni.

5 Una volta inserito il testo, portate il cursore di selezione del testo su , quindi premete .

Appare la schermata di conferma.

6 Verificata l'impostazione, premete .

Ricompare la schermata [Nome cartella].



Memo -----

- Se il nome della cartella viene modificato, alla successiva esecuzione della ripresa viene creata una cartella con un nuovo numero.



Attenzione -----

- Il numero massimo di cartelle è 999. Se il nome della cartella viene modificato o viene creata una nuova cartella dopo che il numero della cartella raggiunge 999, non è possibile acquisire nuove immagini. Inoltre, non è possibile acquisire nuove immagini quando il numero del nome del file raggiunge 9999.

Nome file

Per le fotografie, come prefisso per il nome del file si usa una delle seguenti stringhe di caratteri, in base all'impostazione [Spazio colore] (p. 84) del menu 5.

Spazio colore	Nome file
sRGB	R0*****.JPG
AdobeRGB	_R*****.JPG

È possibile cambiare i primi due caratteri nei nomi dei file rispetto a "R0".

1 Selezionate [Nome file] nel menu 1, quindi premete .

Compare la schermata [Nome file].

2 Usate per selezionare o , quindi usate per selezionare un carattere da inserire.

Si possono inserire caratteri alfanumerici maiuscoli e "_".

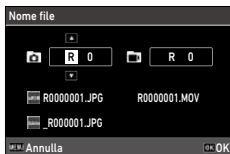

3 Premete .



Memo -----

- Impostando [Spazio colore] su [AdobeRGB], il prefisso del nome file è "_" e il primo carattere della stringa inserita viene usato per denominare il file.

Numerazione sequenziale

In [Numerazione sequenziale] del menu  1, è possibile impostare se continuare la numerazione sequenziale per i nomi di cartelle e file anche quando viene creata una nuova cartella o vengono sostituite le schede di memoria.

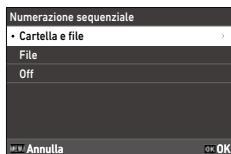

Numerazione sequenziale	Quando viene creata una nuova cartella	Quando vengono sostituite le schede di memoria	
	File n°	Cartella n°	File n°
Cartella e file	Continua	Continua	Continua
File	Continua	Ripristina	Continua
Off	Ripristina	Ripristina	Ripristina

Ripristina numerazione

Eseguendo [Ripristina numerazione] del menu  1, viene creata una cartella con un nuovo numero e il numero di file riparte da 0001 alla ripresa successiva.





Memo

- Una volta raggiunto il numero file 9999, viene creata una nuova cartella e la numerazione riparte dall'inizio.
- Quando non è inserita una scheda di memoria, il numero del file nella memoria interna viene ripristinato.

Impostazione dei informazioni copyright

Potete impostare le informazioni di copyright riportate nei dati Exif.

- 1** Selezionate [Informazioni copyright] nel menu , quindi premete .

Compare la schermata [Informazioni copyright].

- 2** Selezionate [On] o [Off] in [Integra dati copyright], quindi premete .



- 3** Premete  in [Detentore copyright].





Viene visualizzata la schermata per inserire il testo.

- 4** Inserite il detentore copyright.



Si possono inserire fino a 32 caratteri alfanumerici e simboli di un byte.



Sono disponibili le operazioni riportate di seguito.

	Sposta il cursore di selezione del testo.
	Sposta su e giù il cursore di selezione del testo.
	Sposta a destra e a sinistra il cursore di selezione del testo.
	Inserisce un carattere selezionato con il cursore di selezione del testo.

È possibile utilizzare il pannello tattile per le operazioni.

- 5** Una volta inserito il testo, portate il cursore di selezione del testo su , quindi premete .

Appare la schermata di conferma.

- 6** Verificata l'impostazione, premete .

Ricompare la schermata [Informazioni copyright].



Memo -----

- È possibile controllare i dati Exif in [Display info dettagliate] (p. 21) nella modalità di riproduzione.

Montaggio degli accessori opzionali

Convertitore ottico/Adattatore obiettivo

Rimuovete la copertura dell'anello prima di usare il convertitore ottico (GW-4) e l'adattatore obiettivo (GA-1).

Per maggiori dettagli sull'uso del convertitore ottico e dell'adattatore obiettivo, consultate il Manuale Utente fornito con il relativo prodotto.

Rimozione dell'anello di copertura

Spegnete la fotocamera e ruotate la copertura in senso antiorario fino a poterla rimuovere. Non toccate i contatti per il convertitore (①).

Per rimuovere l'adattatore obiettivo, ruotatelo in senso antiorario.

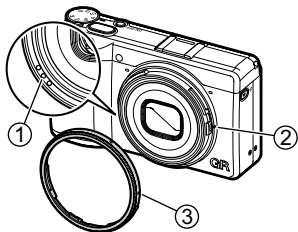

Montaggio dell'anello di copertura

Con la fotocamera spenta, allineate il riferimento sull'anello di copertura (③) con quello del corpo macchina (②), quindi ruotate l'anello di copertura in senso orario fino allo scatto.

Adattatore a rete

Se intendete utilizzare la fotocamera continuamente per un periodo prolungato, si raccomanda l'utilizzo dell'adattatore a rete (D-AC166).

1 Assicuratevi che la fotocamera sia spenta, quindi aprite lo sportellino dei connettori.

2 Collegate il cavo USB (Tipo C) dell'adattatore a rete al connettore USB della fotocamera.

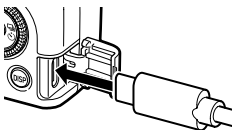

3 Collegate il cavo di collegamento a rete all'adattatore a rete, quindi inserite la spina del cavo in una presa di corrente.

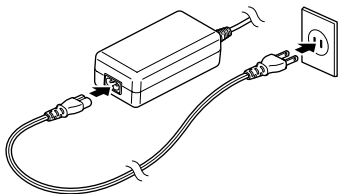

Attenzione



- Collegate saldamente il cavo di collegamento a rete alla presa.
- Quando la fotocamera non è in uso, staccate l'adattatore a rete dalla presa e dalla fotocamera.
- Staccando l'adattatore a rete dalla fotocamera o staccando la spina del cavo dalla presa di corrente durante l'uso della fotocamera, si potrebbero perdere dei dati.
- Non spostate la fotocamera agendo sul cavo dell'adattatore a rete mentre questo è in uso.
- L'adattatore a rete potrebbe non essere utilizzabile in certe nazioni o aree geografiche.



Problemi e relative soluzioni

Alimentazione





Problema	Causa	Soluzione	Pagina
La fotocamera non si accende.	La batteria non è inserita.	Caricate la batteria e inseritela correttamente nella fotocamera.	p. 38
	La batteria è scarica.		
	La batteria non è inserita con il corretto orientamento.		
	La batteria non è compatibile.	Usate esclusivamente la batteria DB-110 dedicata a questa fotocamera.	—
	L'adattatore a rete non è collegato correttamente.	Collegate correttamente l'adattatore a rete.	—
La fotocamera si spegne durante l'uso.	La funzione [Spegnimento automatico] si è attivata dopo che la fotocamera è rimasta inutilizzata per un certo tempo.	Riaccendete la fotocamera.	p. 40
	La batteria è scarica.	Caricate la batteria.	p. 38
La fotocamera non si spegne.	La fotocamera ha un malfunzionamento.	Disinserite la batteria e poi inseritela di nuovo.	p. 37
Appare l'indicatore di batteria scarica o la fotocamera si spegne anche se viene installata una batteria completamente carica.	La batteria non è compatibile.	Usate esclusivamente la batteria DB-110 dedicata a questa fotocamera.	—
La batteria non si ricarica.	La batteria si è guastata.	Sostituire la batteria con una nuova.	—
	La batteria scotta.	Lasciata raffreddare la batteria a temperatura ambiente.	—
La batteria si scarica rapidamente.	La temperatura ambiente è molto alta o molto bassa.	—	—



Ripresa

Problema	Causa	Soluzione	Pagina
Non è possibile fotografare premendo SHUTTER .	La batteria è scarica.	Caricate la batteria.	p. 38
	La fotocamera è spenta o non è in modalità di ripresa.	Accendete la fotocamera o premete SHUTTER per commutare la fotocamera sulla modalità di ripresa.	p. 40
	La scheda di memoria non è formattata.	Eseguite [Formatta] nel menu  1.	p. 42
	La scheda di memoria è piena.	Inserite una nuova scheda o eliminate i file che non interessano.	p. 96
	La scheda di memoria ha raggiunto il termine della sua vita utile.	Inserite una nuova scheda di memoria.	—
	La scheda di memoria è bloccata.	Sbloccate la scheda.	—
	I contatti della scheda di memoria sono sporchi.	Puliteli con un panno morbido e asciutto.	—
Non è possibile verificare le immagini scattate.	Il tempo di revisione è troppo breve.	Cambiate l'impostazione [Ora display] di [Revisione immediata] nel menu  3.	p. 127
Il monitor non mostra nulla.	La luminosità del monitor è bassissima.	Regolate la luminosità del monitor nel menu  3.	p. 128
	Il monitor è spento.	Premete DISP per accendere il monitor.	p. 20
	Un dispositivo audiovisivo è collegato alla fotocamera.	Rimuovete il cavo dalla fotocamera.	p. 95
La fotocamera non riesce a mettere a fuoco nel modo autofocus.	L'obiettivo è sporco.	Puliteli con un panno morbido e asciutto.	—
	Il soggetto non è al centro del fotogramma.	Bloccate il fuoco per lo scatto.	—
	Il soggetto non è adatto all'autofocus.	Bloccate il fuoco o impostate il modo di messa a fuoco su [MF] per scattare.	p. 60
	Il soggetto è troppo vicino.	Usate il modo macro o allontanatevi dal soggetto.	p. 61

Problema	Causa	Soluzione	Pagina
Le immagini risultano confuse.	La fotocamera è stata mossa premendo SHUTTER .	Tenete ben ferma la fotocamera con i gomiti appoggiati al corpo, oppure usate un treppiede.	—
	Effettuando riprese in luoghi scarsamente illuminati, i tempi di posa si allungano e le immagini risultano facilmente mosse.	Usate un flash, o impostate [Impostazione ISO] su un'alta sensibilità ISO.	p. 65 p. 63
Il flash non scatta.	È selezionata una funzione che non permette di usare il flash.	Verificate impostazioni e modalità.	—
Il flash non riesce a illuminare il soggetto.	Il soggetto è scuro.	Regolate la potenza del flash.	p. 66
	La potenza del flash non è appropriata.		
Le immagini sono troppo chiare.	La potenza del flash non è appropriata.	Regolate la potenza del flash, allontanatevi dal soggetto o usate una diversa sorgente di luce.	p. 66
	La luminosità del monitor non è appropriata.	Regolate la luminosità del monitor nel menu  3.	p. 128
Le immagini sono troppo scure.	La luminosità del monitor non è appropriata.	Regolate la luminosità del monitor nel menu  3.	p. 128
	La compensazione dell'esposizione è impostata su un valore negativo.	Cambiate il valore di compensazione dell'esposizione.	p. 53
I colori delle immagini sono innaturali.	La fotocamera non riesce a regolare il bilanciamento del bianco per le condizioni di ripresa tramite il bilanciamento automatico.	Inserite un oggetto bianco nella scena o selezionate un'impostazione diversa da [Bilanc. bianco auto] per [Bilanciamento del bianco].	p. 69
La luminosità del monitor cambia in fase di autofocus.	La luce ambiente è scarsa o differente da quella usata per l'autofocus.	Questo è normale e non indica un malfunzionamento.	—
Non sono visualizzate indicazioni per la livella elettronica.	Le indicazioni per la livella elettronica sono nascoste.	Verificate l'impostazione [Display info ripresa] nel menu  3.	p. 126
L'immagine non è a livello anche se l'indicatore mostrava una fotocamera livellata.	La fotocamera si è spostata durante la ripresa essendo su un oggetto instabile o per altre cause.	Non muovete la fotocamera durante la ripresa.	—
	Il soggetto non è a livello.	Verificate il soggetto.	—

Riproduzione/Eliminazione

Problema	Causa	Soluzione	Pagina
Non sono visualizzate informazioni di ripresa.	La visualizzazione delle informazioni è impostata su [Display senza info].	Premete DISP per commutare le informazioni visualizzate sullo schermo.	p. 20
Sulle immagini appaiono polvere o particelle di sporco.	Il sensore è sporco o impolverato.	Eseguite [Rimozione polvere] nel menu  9. La funzione Rimozione polvere può essere attivata automaticamente ad ogni accensione e spegnimento della fotocamera.	—
Sull'immagine appaiono difetti dei pixel come puntini luminosi e scuri.	Vi sono pixel difettosi sul sensore.	Eseguite [Pixel Mapping] nel menu  9. Sono richiesti circa 30 secondi per correggere i pixel difettosi, per cui accertatevi che sia installata una batteria ben carica.	—
Le immagini non sono visualizzate su un apparecchio audiovisivo.	Il cavo non è collegato correttamente.	Collegate correttamente il cavo.	p. 95
	L'impostazione d'ingresso dell'apparecchio audiovisivo non è corretta.	Controllate le impostazioni dell'apparecchio audiovisivo.	—
Non è possibile riprodurre le immagini sulla scheda di memoria. Le immagini non sono visualizzate sul monitor.	La scheda di memoria inserita non è formattata con questa fotocamera.	Inserite una scheda di memoria formattata tramite [Formatta] del menu  1 di questa fotocamera.	p. 42
	I contatti della scheda di memoria sono sporchi.	Puliteli con un panno morbido e asciutto.	—
	La scheda ha un malfunzionamento.	Non vi sono problemi con la fotocamera se è in grado di riprodurre le immagini in un'altra scheda di memoria. Non usate una scheda di memoria che abbia un problema.	—
Il monitor si è spento.	La batteria è scarica.	Caricate la batteria.	p. 38
	La funzione [Spegnimento automatico] si è attivata dopo che la fotocamera è rimasta inutilizzata per un certo tempo.	Riaccendete la fotocamera.	p. 40
Non è possibile eliminare i file.	È inserito [Proteggi] per le immagini.	Annullate la protezione in [Proteggi] del menu  1.	p. 97
	La scheda di memoria è bloccata.	Sbloccate la scheda.	—
La scheda di memoria non si formatta.	La scheda di memoria è bloccata.	Sbloccate la scheda.	—

Problema	Causa	Soluzione	Pagina
La scheda di memoria non si inserisce.	La scheda non è orientata correttamente.	Inserite la scheda di memoria con il corretto orientamento.	p. 37
I comandi della fotocamera non rispondono.	La batteria è scarica.	Caricate la batteria.	p. 38
	La fotocamera ha un malfunzionamento.	Riaccendete la fotocamera.	p. 40
		Disinserite la batteria e poi inseritela di nuovo. Usando l'adattatore a rete, ricollegatelo.	p. 37
La data non è corretta.	Data ed ora non sono impostate correttamente.	Impostate correttamente la data e l'ora nel menu  10.	p. 41
L'impostazione della data si è reimpostata.	È stata rimossa la batteria.	Se la batteria è stata rimossa per oltre cinque giorni circa, l'impostazione della data viene perduta. Impostate la data e l'ora nel menu  10.	p. 41

Messaggi d'errore

Messaggio d'errore	Descrizione
Scheda di memoria piena.	La scheda di memoria è piena e non consente il salvataggio di altre immagini. Inserite una scheda di memoria nuova o eliminate i file che non interessano. (p. 96)
Memoria interna piena.	La memoria interna è piena e non consente il salvataggio di altre immagini. Inserite una scheda di memoria o eliminate i file che non interessano. (p. 96)
Nessuna immagine.	Non vi sono immagini riproducibili nella scheda di memoria e nella memoria interna.
Impossibile visualizzare questa immagine.	State cercando di riprodurre un'immagine in un formato non supportato dalla fotocamera. L'immagine potrebbe essere accessibile da un computer.
Nessuna scheda nella fotocamera.	Nella fotocamera non è inserita una scheda di memoria.
Errore nella scheda di memoria.	La scheda di memoria ha un problema, per cui la ripresa e la riproduzione non sono possibili. L'immagine potrebbe essere accessibile da un computer.
Errore memoria interna.	C'è un problema con la memoria interna. Formattate la memoria interna. (p. 42)
La scheda non è formattata.	La scheda di memoria inserita non è formattata o è stata usata in precedenza su un altro dispositivo. Usate la scheda dopo averla formattata con questa fotocamera. (p. 42)

Messaggio d'errore	Descrizione
La scheda è bloccata.	La sicura di protezione alla scrittura sulla scheda di memoria è in posizione di blocco.
Impossibile usare questa scheda.	È stata inserita una scheda di memoria non compatibile con questa fotocamera.
Questa immagine non può essere ingrandita.	Si sta cercando di ingrandire un'immagine che non lo consente.
Livello di carica della batteria insufficiente per attivare Pixel Mapping.	Questi messaggi appaiono cercando di eseguire Pixel Mapping o l'aggiornamento del firmware se la carica della batteria è insufficiente. Installate una batteria ben carica.
Carica della batteria insufficiente per aggiornare il firmware.	
La cartella immagini non può essere creata.	È stato raggiunto il numero massimo per una cartella (999) e non si possono salvare altre immagini. Inserite una nuova scheda di memoria o formattate la scheda o la memoria interna. (p. 42)
L'immagine non verrà salvata.	L'immagine non può essere salvata a causa di un errore sulla scheda di memoria.
Questa immagine non può essere elaborata.	Questo messaggio appare cercando di eseguire le funzioni nel menu ▶ 2 per le immagini acquisite con altre fotocamere, oppure [Ridimensiona] o [Ritaglio] per immagini già al minimo delle dimensioni.
La fotocamera si spegne per prevenire danni da surriscaldamento.	La fotocamera sta per spegnersi per una temperatura interna eccessiva. Lasciate la fotocamera spenta per un tempo sufficiente a farla raffreddare prima di riaccenderla.
Aggiornamento non riuscito.	Non è possibile eseguire correttamente l'aggiornamento. Spegnete e riaccendete la fotocamera, quindi eseguite di nuovo l'aggiornamento.
Impossibile aggiornare il firmware. Problema con il file di aggiornamento del firmware.	C'è un problema con il file di aggiornamento del firmware. Scaricate di nuovo il file di aggiornamento, quindi eseguite l'aggiornamento.

Principali caratteristiche tecniche

Fotocamera

Oiettivo	Schema ottico	6 elementi in 4 gruppi (2 elementi ottici asferici)
	Lunghezza focale / Diaframma	18,3 mm (focale equivalente a circa 28 mm nel 35 mm) / da F2.8 a F16
Acquisizione immagine	Sensore immagine	Tipo: CMOS con filtro di colore primario Dimensioni: 23,5 mm × 15,6 mm
	Pixel effettivi	Circa 24,24 megapixel
	Sensibilità (standard in uscita)	Da ISO 100 a ISO 102400: Auto (si possono impostare limite inferiore e superiore per ISO Auto e minimo tempo di posa), Manuale
	Stabilizzazione dell'immagine	Shake Reduction a spostamento del sensore su 3 assi (SR)
	Simulatore filtro Anti-Alias	Riduzione del moiré tramite unità SR (Off, Leggera, Forte)
	Rimozione polvere	Pulizia del sensore immagine usando vibrazioni ultrasoniche "DR II"
Formato file	Fotografia	Formato file: RAW (DNG) 14 bit, JPEG (Exif 2.3), conforme DCF 2.0 Spazio colore: sRGB, AdobeRGB Pixel registrati: [3:2] L (24M: 6000×4000), M (15M: 4800×3200), S (7M: 3360×2240), XS (2M: 1920×1280) [1:1] L (16M: 4000×4000), M (10M: 3200×3200), S (5M: 2240×2240), XS (1,6M: 1280×1280)
	Filmato	Formato file: MPEG4 AVC/H.264 (MOV) Pixel registrati: Full HD (1920×1080, 60p/30p/24p) Registrazione suono: Microfono stereo incorporato Durata di registrazione: Fino a 25 minuti o 4 GB; interrompe automaticamente la registrazione con eccessiva temperatura interna della fotocamera.
	Supporti di memorizzazione	Memoria interna (circa 2 GB), scheda di memoria SD/SDHC*/SDXC* * Compatibili UHS-I
Fuoco	Tipo	AF ibrido (a rilevamento di fase sul piano focale e rilevamento del contrasto)
	Messa a fuoco	Area AF auto, Seleziona AF, Pinpoint AF, AF a inseguimento, AF continuo, MF, Snap, ∞
	Rilevamento volti	On, Solo in area AF auto, Off
	Campo di messa a fuoco (dalla lente frontale)	Normale: Da circa 0,1 m a ∞, Modo macro: Da circa 0,06 a 0,12 m

Controllo dell'esposizione	Modo esposizione	Programma AE, AE priorità diaframmi, AE priorità tempi, Esposizione manuale
	Modalità di lettura	Multi-zona, Media ponderata al centro, Spot, Ponderata alteluci
	Tempo di posa	Da 1/4000 a 30 secondi (limitato dal diaframma: 1/2500 di secondo a F2,8; 1/4000 di secondo a F5,6 o superiore) Timer posa B (da 10 secondi a 20 minuti), Posa B, Posa T
	Compensazione EV	Fotografia: ± 5 EV (incrementi 1/3 EV), Filmato: ± 2 EV (incrementi 1/3 EV)
	Filtro ND (2 EV)	Auto, On, Off
Bilanciamento del bianco		Bilanc. bianco auto, Bilanc. auto multiplo, Luce solare, Ombra, Nuvoloso, Fluor.: Colori giorno, Fluor.: Bianco giorno, Fluor.: Bianco freddo, Fluor.: Bianco caldo, Tungsteno, CTE, Bilanc. bianco manuale, Temperatura di colore
	Regolazione fine	Regolabile in ± 14 passi sull'asse A-B e sull'asse G-M
Modalità di scatto	Scatto	Fotogramma singolo, Scatti continui, Bracketing, Esposizione multipla, Ripresa intervallata, Composito intervallato
	Autoscatto	10 secondi, 2 secondi, Off
Funzioni di ripresa	Ritaglio	35 mm, 50 mm, Off
	Controllo immagine	Standard, Intenso, Monotono, Monotono delicato, Monotono forte, B&N ad alto contrasto, Pellicola positiva, Bleach Bypass, Retro, Tonalità HDR, Personalizzata 1, Personalizzata 2 Parametri di regolazione: Saturazione, Tinta, Regolazione High/Low Key, Contrasto, Contrasto (alteluci), Contrasto (ombre), Nitidezza, Ombreggiatura, Chiarezza, Tonalità, Effetto filtro, Effetto sgranato, Livello tonalità HDR (i parametri disponibili variano in base all'immagine selezionata)
	Correzione gamma dinamica	Correzione alteluci, Correzione ombre
	Riduzione del rumore elettronico	Riduzione rumore con tempi lenti, Riduzione rumore alti ISO
	Visualizzazione	Ingrandimento visualizzazione (4 \times , 16 \times), Visualizzazione griglia (Griglia 3 \times 3, Griglia 4 \times 4), Istogramma, Avviso alteluci, Visualizza livella elettronica

Funzioni di riproduzione	Visione in riproduzione	Visualizzazione a immagine singola, Visualizzazione immagini multiple (20 miniature, 48 miniature), Visualizzazione ingrandita (fino a 16x, disponibili visione 100% e Zoom veloce), Istogramma (istogramma Y, istogramma RGB), Visualizzazione griglia (Griglia 3x3, Griglia 4x4), Avviso alteluci, Autorotazione immagine
	Regolazioni di base	Luminosità, Saturazione, Tinta, Contrasto, Nitidezza
	Conversione RAW	Pixel registrati JPEG, Formato immagine, Spazio colore, Bilanciamento del bianco, Controllo immagine, Correzione illuminazione periferica, Sensibilità, Riduzione rumore alti ISO, Correzione ombre
	Modifica	Ridimensiona, Ritaglio, Regolazione livelli, Regolazione bilanciamento bianco, Correggi colore moiré, Editing filmati (Taglia, Dividi)
Monitor LCD	Tipo	LCD TFT a colori da 3,0 pollici (proporzioni 3:2), Circa 1.037.000 punti, Ampio angolo di visione, Vetro temperato Air-gapless
	Pannello tattile	Metodo capacitivo
	Regolazione	Luminosità, Saturazione, Blu/Ambra, Verde/Magenta, Impostazioni di visualizzazione in esterni: ± 2 passi
LAN wireless	Standard	IEEE 802.11b/g/n (HT20) (protocollo standard per wireless LAN)
	Frequenza (frequenza centrale)	Da 2412 a 2462 MHz (da Ch 1 a Ch 11)
	Sicurezza	Autenticazione: WPA2, Criptazione: AES
Bluetooth®	Standard	Bluetooth® v4.2 BLE (Bluetooth Low Energy)
	Frequenza (frequenza centrale)	Da 2402 a 2480 MHz (da Ch 0 a Ch 39)
Interfacce	USB Tipo C	Ricarica batteria e alimentazione fotocamera (richiesto adattatore a rete opzionale), Trasferimento dati: MTP, Uscita video: DisplayPort su USB-C (modo alternativo DisplayPort)
	Slitta a contatto caldo	Compatibile con flash automatico P-TTL Modi flash: Flash attivato, Flash attivato + occhi rossi, Sincro su tempi lenti, Sincro lenti + occhi rossi Compensazione esposizione flash: da -2,0 a +1,0
	Contatti adattatore obiettivo	Disponibile
Alimentazione	Tipo di batteria	Batteria ricaricabile DB-110
	Adattatore a rete	Kit adattatore a rete K-AC166 (opzionale)
	Durata della batteria	Numero di immagini registrabili: Circa 200 fotografie Tempo di riproduzione: Circa 180 minuti * Verificato in conformità con le norme CIPA usando una batteria ricaricabile a piena carica alla temperatura di 23°C (73°F). I risultati effettivi possono variare in base alle condizioni/circostanze della ripresa.

Dimensioni e peso	Dimensioni	Circa 109,4 mm (L) × 61,9 mm (A) × 33,2 mm (P) (esclusi comandi e sporgenze)
	Peso	Circa 257 g (con batteria dedicata e una scheda di memoria SD) Circa 227 g (solo corpo macchina)
Accessori in dotazione		Batteria ricaricabile DB-110, Cavo USB I-USB166, Cinghietta da polso
Lingue		Italiano, Inglese, Francese, Tedesco, Spagnolo, Portoghese, Olandese, Danese, Svedese, Finlandese, Polacco, Ceco, Ungherese, Turco, Greco, Russo, Tailandese, Coreano, Cinese semplificato, Cinese tradizionale, Giapponese

Batteria ricaricabile DB-110

Voltaggio nominale	3,6 V
Capacità nominale	1350 mAh, 4,9 Wh
Temperatura operativa	da 0 a 40°C (da 32 a 104°F)
Temperatura di immagazzinamento	da -10 a 45°C (da 14 a 104°F)
Dimensioni	39,8 mm (L) × 34,2 mm (A) × 8,5 mm (P)
Peso	Circa 26 g

Capacità di memorizzazione delle immagini

La tabella che segue mostra il numero approssimato di immagini e il tempo di registrazione (in secondi) dei filmati che si possono salvare nella memoria interna e sulla scheda di memoria nei vari formati.

	Formato file/Pixel registrati JPEG	Formato immagine	Lunghezza focale*1	Numero dei pixel registrati	Memoria interna	Scheda di memoria 8 GB
Fotografia	RAW	3:2	28 mm	6000 × 4000	40	150
			35 mm	4800 × 3200	40	154
			50 mm	3360 × 2240	41	157
		1:1	28 mm	4000 × 4000	40	153
			35 mm	3200 × 3200	41	156
			50 mm	2240 × 2240	42	158
	RAW+	3:2	28 mm	6000 × 4000	31	117
			35 mm	4800 × 3200	34	129
			50 mm	3360 × 2240	38	143
		1:1	28 mm	4000 × 4000	34	128
			35 mm	3200 × 3200	36	138
			50 mm	2240 × 2240	39	148
	L	3:2	—	6000 × 4000	140	527
		1:1	—	4000 × 4000	209	788
	M	3:2	—	4800 × 3200	218	820
		1:1	—	3200 × 3200	324	1220
	S	3:2	—	3360 × 2240	437	1646
		1:1	—	2240 × 2240	645	2428
XS	3:2	—	1920 × 1280	1253	4717	
	1:1	—	1280 × 1280	1810	6813	

*1 Lunghezza focale equivalente nel 35 mm

	Risoluzione	Formato immagine	Frame rate	Numero dei pixel registrati	Memoria interna	Scheda di memoria 8 GB
Filmato	Full HD	16:9	60p	1920 × 1080	3:16	12:17
		16:9	30p		6:25	24:09
		16:9	24p		7:57	29:56



Memo

- I dati per i filmati indicano la durata totale registrabile. La lunghezza massima della singola ripresa è di 25 minuti o l'equivalente di 4 GB.
- Il numero delle immagini che si possono scattare effettivamente può differire da quanto previsto e indicato sul monitor.
- La capacità di memorizzazione dipende dalle condizioni di ripresa e dalla capacità della memoria.

Ambiente operativo

Si conferma di poter stabilire una connessione USB tra la fotocamera e i sistemi operativi riportati di seguito.

Windows®	Windows® 10 (FCU, CU) (32 bit, 64 bit), Windows® 8.1 (32 bit, 64 bit), Windows® 8 (32 bit, 64 bit), o Windows® 7 (32 bit, 64 bit)
Mac	macOS 10.14 Mojave, macOS 10.13 High Sierra, macOS 10.12 Sierra, OS X 10.11 El Capitan, OS X 10.10 Yosemite

Uso della fotocamera all'estero

Adattatore di alimentazione USB (AC-U1/AC-U2), Adattatore a rete (D-AC166), e Caricabatteria (BJ-11)

Questi prodotti si possono usare con energia elettrica da 100 a 240 V e 50 o 60 Hz.

Prima di partire in viaggio, procuratevi un adattatore per il tipo di presa in uso presso la vostra destinazione.

Non usate questi prodotti con trasformatori elettrici, poiché potrebbero danneggiare la fotocamera.

Precauzioni per l'uso

Fotocamera

- Non lasciate cadere la fotocamera e non sottoponetela a urti e sollecitazioni fisiche.
- Nel trasporto della fotocamera, fate attenzione a non colpire altri oggetti. Una cura particolare è richiesta per proteggere l'obiettivo e il monitor.
- La batteria può scottare dopo un uso prolungato. Attendete che la batteria si raffreddi prima di rimuoverla dalla fotocamera.
- Il monitor può essere difficile da leggere in luce solare diretta.
- Sul monitor potreste notare variazioni di luminosità oppure pixel che non si accendono o che restano sempre accesi. Questo è comune a tutti i monitor LCD e non indica un malfunzionamento.
- Non esercitate forza sul monitor.
- Repentini sbalzi di temperatura possono causare condensa, con un visibile appannamento all'interno dell'obiettivo o un malfunzionamento della fotocamera. Questo si può prevenire inserendo la fotocamera in un sacchetto di plastica per rallentare la variazione di temperatura, rimuovendola solo quando l'aria nel sacchetto abbia raggiunto la temperatura circostante.
- Per prevenire danni al prodotto, non inserite oggetti nei fori del microfono e nelle coperture dell'altoparlante.
- Evitate che la fotocamera si bagni e non usatela con le mani bagnate. Il mancato rispetto di queste precauzioni potrebbe provocare malfunzionamenti o scosse elettriche.
- Eseguite uno scatto di prova per verificare che la fotocamera funzioni correttamente prima di usarla in occasioni importanti come in viaggio o per un matrimonio. Vi raccomandiamo di tenere a portata di mano questo manuale e batterie di scorta.



Condizioni che possono causare condensa -----

- Spostarsi in una zona con temperatura nettamente diversa
- In presenza di elevata umidità
- In una stanza fredda dopo che sia stato acceso il riscaldamento o se la fotocamera è esposta ad aria fredda da un condizionatore o altro dispositivo

Batteria ricaricabile DB-110

- È una batteria a ioni di litio.
- La batteria non è completamente carica al momento dell'acquisto, per cui accertatevi di caricarla prima dell'uso.
- Non aprite e non danneggiate la batteria poiché si potrebbero avere incendi o lesioni. In più, non surriscaldare la batteria sopra i 60°C (140°F) e non esponetela alle fiamme.
- Per le caratteristiche della batteria, la sua autonomia operativa si può ridurre se usata in un ambiente freddo, anche a piena carica. Mantenete calda la batteria sistemandola in una tasca o tenete pronta una batteria di scorta.
- In assenza di uso, accertatevi di rimuovere la batteria dalla fotocamera o dal carica-batteria. Una piccola corrente circola anche se la fotocamera è spenta, creando una scarica eccessiva e rendendola inutilizzabile. Se la batteria resta rimossa per oltre cinque giorni, le impostazioni di data e ora andranno perdute. Nel caso, reimpostate la data e l'ora.
- Se la batteria non viene usata per un lungo periodo, caricate la batteria per 15 minuti una volta l'anno prima di riporla.
- Riponetela in un luogo fresco e asciutto, con una temperatura ambiente compresa tra 15°C e 25°C (tra 59°F e 77°F). Evitate di lasciarla a temperature molto alte o basse.
- Una volta caricata la batteria, non caricatela subito di nuovo.
- Caricate la batteria a una temperatura ambiente tra 10°C e 40°C (tra 50°F e 104°F). La carica della batteria a temperature elevate può deteriorarla. La carica alle basse temperature può prevenire una carica completa.
- Se l'autonomia operativa della batteria si riduce anche a piena carica, può essere stato raggiunto il termine della sua vita operativa. Sostituirela con una batteria nuova. Accertatevi di usare una batteria di ricambio approvata da RICOH IMAGING.



Attenzione

- L'impiego di altre batterie potrebbe provocare un'esplosione.

Manutenzione della fotocamera e suo immagazzinamento

Manutenzione della fotocamera

- La qualità d'immagine può risentire di impronte digitali e altri corpi estranei sull'obiettivo. Evitate di toccare la lente con le dita.
- Rimuovete la polvere e i pelucchi sulla lente con una pompetta reperibile in commercio o pulite delicatamente la lente con un panno morbido.
- Pulite con cura la fotocamera dopo averla usata in spiaggia o maneggiando prodotti chimici.
- Nel malaugurato caso di malfunzionamento, consultate il più vicino centro assistenza.
- La fotocamera impiega circuiti ad alto voltaggio. Non smontatela.
- Non esponete la fotocamera a sostanze volatili come diluente, benzina o pesticidi. Il mancato rispetto di questa precauzione può danneggiare la fotocamera o i suoi rivestimenti.
- Il monitor si può rigare facilmente. Evitate di toccarlo con oggetti duri.
- Pulite il monitor strofinandolo con un panno morbido inumidito con una piccola quantità di detergente per monitor che non contenga solventi organici.

7

Appendice

Immagazzinamento

- Non riponete la fotocamera dove possa essere esposta a:
 - Eccessi di calore o umidità, ampie variazioni di temperatura o umidità
 - Polvere, sporco, sabbia
 - Vibrazioni consistenti
 - Contatto prolungato con prodotti chimici, inclusi pesticidi, oppure con prodotti a base di vinile o gomma
 - Forti campi magnetici (ad esempio, in prossimità di un monitor, trasformatore o magneti)
- Rimuovete la batteria se il prodotto resta inutilizzato per un lungo periodo.

Prima della pulizia

- Accertatevi che la fotocamera sia spenta.
- Rimuovete la batteria e l'adattatore a rete dalla fotocamera.

Condizioni di garanzia

Tutte le nostre fotocamere sono garantite, dal fabbricante o dai suoi distributori autorizzati, da difetti di fabbricazione o di materiali per il periodo di dodici mesi dalla data del vostro acquisto. Entro i termini della garanzia, le eventuali parti difettose vengono sostituite o riparate senza spese, a condizione che l'apparecchio non presenti segni di urti, danni provocati da sabbia, liquidi, fuoriuscite di acido dalle batterie, oppure sia stato manomesso, alterato o comunque usato con negligenza. Il fabbricante o i suoi distributori autorizzati non saranno responsabili per qualsiasi riparazione o modifica eccetto per quelle fatte con il loro consenso scritto, e non rispondono per danni da ritardi o altri danni indiretti e conseguenti di qualsiasi natura, siano essi causati da materiale o fabbricazione difettosi o altro; è anche espressamente chiaro che la responsabilità del fabbricante o dei suoi distributori in dipendenza di tutte le garanzie sia espresse che sottintese si limita strettamente alla sostituzione o riparazione delle parti come più sopra descritto. Non sono previsti rimborsi sulle riparazioni effettuate da laboratori non autorizzati.

Procedura durante i 12 mesi di garanzia

Qualunque fotocamera che si dimostrasse difettosa durante il periodo di garanzia di 12 mesi devono essere restituiti al rivenditore presso il quale è stata acquistata oppure al fabbricante. Qualora non vi siano rappresentanti del fabbricante nel proprio Paese, inviare la fotocamera al fabbricante mediante pacco postale prepagato. In tal caso la restituzione della fotocamera riparata richiederà molto tempo, a causa delle complicate procedure doganali. Se la fotocamera è coperta da garanzia, per riparazioni e ricambi non verrà addebitato alcun costo. Qualora la fotocamera non sia coperta da garanzia, i rappresentanti addebiteranno i normali costi di riparazione. Le spese di spedizione sono a carico del proprietario. Qualora la fotocamera fosse stata acquistata al di fuori del Paese di residenza durante il periodo di garanzia, le normali spese di riparazione e assistenza potranno essere addebitate dal rappresentante che si trova in quel Paese. Ciò nondimeno, la fotocamera restituita al fabbricante verrà riparata gratuitamente ai sensi di questa procedura e dei termini di garanzia. In ogni caso, le spese di spedizione e doganali sono a carico del mittente. Per provare la data d'acquisto quando richiesto, conservate lo scontrino fiscale o la fattura di vendita della fotocamera per almeno un anno. Prima di spedire la fotocamera, tranne nel caso venga inviata direttamente al fabbricante, assicuratevi che si tratti di un rappresentante ufficiale del fabbricante o di un centro di assistenza autorizzato. Richiedete sempre un preventivo delle spese di riparazione e date istruzioni al centro di assistenza di procedere solamente dopo averne preso visione.

- **Queste condizioni di garanzia non hanno effetto sui diritti dell'acquirente fissati dalla legge.**
- **In alcuni Paesi, le garanzie locali disponibili presso i nostri distributori possono sostituire la presente garanzia. Per questo motivo, si raccomanda di riconfermare il certificato di garanzia fornito all'atto dell'acquisto del prodotto o di rivolgersi al nostro distributore nel vostro Paese per ricevere ulteriori informazioni e una copia della garanzia.**

Per clienti in USA

DICHIARAZIONE DI CONFORMITÀ FCC

Questo dispositivo è conforme alla Parte 15 delle Norme FCC. Il funzionamento è soggetto alle seguenti due condizioni: (1) Questo dispositivo non deve causare interferenze dannose, e (2) Questo dispositivo deve accettare le interferenze ricevute, incluse quelle che potrebbero causare operazioni indesiderate.

Cambiamenti o modifiche non approvate dalla parte responsabile per la conformità potrebbero annullare il diritto dell'utente di utilizzare l'apparecchio.

Questa attrezzatura è stata testata ed è risultata conforme ai limiti imposti ai dispositivi digitali di Classe B, secondo la parte 15 delle norme FCC. Detti limiti sono intesi ad assicurare una ragionevole protezione dalle interferenze dannose negli impianti residenziali. Questa attrezzatura genera, utilizza e può emettere energia in radiofrequenza e, se installata ed utilizzata in modo non conforme alle istruzioni, può provocare dannose interferenze alle comunicazioni radio. Non è tuttavia escluso che un particolare impianto possa provocare interferenze. Se questa attrezzatura dovesse provocare interferenze dannose alla ricezione radio o televisiva (per assicurarsene, basta spegnere e riaccendere il dispositivo), si invita l'utente a tentare di eliminare l'interferenza adottando una o più misure tra le seguenti:

- Riorientare o riposizionare l'antenna ricevente.
 - Aumentare la separazione tra l'apparecchio e il ricevitore.
 - Collegare l'apparecchio ad una presa di corrente su un circuito diverso da quello al quale è collegato il ricevitore.
- * Consultare il rivenditore o un tecnico radiotelevisivo specializzato.

Questo trasmettitore non deve essere collocato o utilizzato insieme ad altre antenne o trasmettitori.

Le prove scientifiche disponibili non mostrano che eventuali problemi di salute siano associati all'uso di dispositivi wireless a bassa potenza. Tuttavia non ci sono nemmeno prove che questi dispositivi wireless a bassa potenza siano assolutamente sicuri. I dispositivi wireless a bassa potenza emettono bassi livelli di energia in radiofrequenza (RF) nella gamma delle microonde durante l'utilizzo. Mentre alti livelli di RF possono produrre effetti sulla salute (riscaldando i tessuti), l'esposizione a bassi livelli di RF che non producano effetti di riscaldamento non risulta che causino effetti avversi sulla salute. Molti studi su esposizioni RF di basso livello non hanno rilevato effetti biologici. Alcuni studi hanno suggerito che potrebbero verificarsi alcuni effetti biologici, ma tali risultati non sono stati confermati da ulteriori ricerche. R02010 è stato testato e trovato conforme ai limiti di esposizione alle radiazioni FCC stabiliti per un ambiente non controllato e conforme alle linee guida sull'esposizione alle radiofrequenze (RF) FCC.

Dichiarazione di Conformità

Secondo 47CFR, Parti 2 e 15 per

Personal computer e periferiche di Classe B

Noi: RICOH IMAGING AMERICAS CORPORATION
Con sede a: 5 Dedrick Place, West Caldwell,
New Jersey 07006, U.S.A.
Telefono: 800-877-0155
FAX: 973-882-2008

Dichiariamo impegnando la nostra completa responsabilità che il prodotto qui identificato è conforme alla norma 47CFR Parti 2 e 15 delle norme FCC in quanto dispositivo digitale di Classe B. Ogni prodotto commercializzato è identico all'unità sottoposta a collaudo e dimostratasi conforme alle norme. Le successive registrazioni continuano a confermare che l'attrezzatura prodotta rientra nelle variazioni accettate, secondo i collaudi su base statistica richiesti dalla norma 47CFR §2.909. Il funzionamento è soggetto alle seguenti due condizioni: (1) Questo dispositivo non deve causare interferenze dannose, e (2) Questo dispositivo deve accettare le interferenze ricevute, incluse quelle che potrebbero causare operazioni indesiderate. La responsabilità della conformità dell'attrezzatura alle norme da 47CFR §15.101 a §15.109 spetta all'organismo summenzionato.

Denominazione prodotto: Fotocamera digitale
Numero del modello: R02010
Persona di contatto: Customer Service Manager
Data e luogo: Ottobre 2018, West Caldwell

Per i clienti in Canada

Dichiarazione di conformità ISED (Innovation, Science and Economic Development Canada)

Questo apparecchio digitale di Classe B è conforme alla norma canadese ICES-003 (B).

Questo dispositivo è conforme agli standard RSS esenti da licenza di Innovation, Science and Economic Development Canada. Il funzionamento è soggetto alle seguenti due condizioni: (1) questo dispositivo non deve causare interferenze, e (2) questo dispositivo deve accettare le interferenze, incluse quelle che potrebbero causare operazioni indesiderate del dispositivo.

Le prove scientifiche disponibili non mostrano che eventuali problemi di salute siano associati all'uso di dispositivi wireless a bassa potenza. Tuttavia non ci sono nemmeno prove che questi dispositivi wireless a bassa potenza siano assolutamente sicuri. I dispositivi wireless a bassa potenza emettono bassi livelli di energia in radiofrequenza (RF) nella gamma delle microonde durante l'utilizzo. Mentre alti livelli di RF possono produrre effetti sulla salute (riscaldando i tessuti), l'esposizione a bassi livelli di RF che non producano effetti di riscaldamento non risulta che causino effetti avversi sulla salute. Molti studi su esposizioni RF di basso livello non hanno rilevato effetti biologici. Alcuni studi hanno suggerito che potrebbero verificarsi alcuni effetti biologici, ma tali risultati non sono stati confermati da ulteriori ricerche. La GR III è stata testata e trovata conforme ai limiti di esposizione alle radiazioni ISED stabiliti per un ambiente non controllato e conforme al regolamento RSS-102 di ISED sull'esposizione alle radiofrequenze (RF).

Pour les utilisateurs au Canada

Avis de conformité à la réglementation d'Innovation, Sciences et Développement économique Canada (ISDE)

Cet appareil numérique de la classe B est conforme à la norme NMB-003 (B) du Canada.

Le présent appareil est conforme aux CNR d'Innovation, Sciences et Développement économique Canada applicables aux appareils radio exempts de licence. L'exploitation est autorisée aux deux conditions suivantes : (1) l'appareil ne doit pas produire de brouillage, et (2) l'utilisateur de l'appareil doit accepter tout brouillage radioélectrique subi, même si le brouillage est susceptible d'en compromettre le fonctionnement.

Les connaissances scientifiques dont nous disposons n'ont mis en évidence aucun problème de santé associé à l'usage des appareils sans fil à faible puissance. Nous ne sommes cependant pas en mesure de prouver que ces appareils sans fil à faible puissance sont entièrement sans danger. Les appareils sans fil à faible puissance émettent une énergie fréquence radioélectrique (RF) très faible dans le spectre des micro-ondes lorsqu'ils sont utilisés. Alors qu'une dose élevée de RF peut avoir des effets sur la santé (en chauffant les tissus), l'exposition à de faibles RF qui ne produisent pas de chaleur n'a pas de mauvais effets connus sur la santé. De nombreuses études ont été menées sur les expositions aux RF faibles et n'ont découvert aucun effet biologique. Certaines études ont suggéré qu'il pouvait y avoir certains effets biologiques, mais ces résultats n'ont pas été confirmés par des recherches supplémentaires. Le GR III a été testé et jugé conforme aux limites d'exposition aux rayonnements ISDE énoncées pour un environnement non contrôlé et respecte les règles d'exposition aux fréquences radioélectriques (RF) CNR-102 de l'ISDE.

Per clienti in Europa

Informazioni per gli utenti sulla raccolta e lo smaltimento degli apparecchi usati e delle batterie esaurite



1. Nell'Unione Europea

I seguenti simboli sui prodotti, sugli imballaggi e/o sui documenti di accompagnamento indicano che gli apparecchi elettrici ed elettronici usati e le batterie non devono essere smaltiti insieme ai comuni rifiuti domestici.

Le apparecchiature elettriche/elettroniche usate e le batterie vanno smaltite separatamente e in accordo con la legislazione vigente, che richiede un adeguato trattamento, recupero e riciclaggio di questi prodotti.

Attraverso il corretto smaltimento di questi prodotti contribuirete ad assicurare il necessario trattamento, recupero e riciclaggio dei rifiuti, prevenendo potenziali effetti negativi sull'ambiente e sulla salute umana, che potrebbero altrimenti verificarsi nel caso di gestione inappropriata.

Se sotto al simbolo mostrato in alto è riportato un simbolo chimico, in conformità alla Direttiva sulle batterie, si ha l'indicazione che un metallo pesante (Hg = Mercurio, Cd = Cadmio, Pb = Piombo) è presente nella batteria ad una concentrazione superiore alla soglia specificata nella Direttiva Batterie.

Per maggiori informazioni sulla raccolta e il riciclaggio dei prodotti usati, rivolgetevi alle autorità locali, al servizio di smaltimento rifiuti o al punto vendita nel quale avete effettuato l'acquisto dei prodotti.

2. In paesi esterni all'Unione Europea

Questi simboli sono validi solo nell'Unione Europea. Se desiderate smaltire questi prodotti usati, contattate le autorità locali o un rivenditore per informarvi sul corretto metodo di conferimento.

Per la Svizzera: Le apparecchiature elettriche/elettroniche usate possono essere rese senza addebito al rivenditore, anche senza acquistare un nuovo prodotto. Altri centri di raccolta sono elencati nelle home page di www.swico.ch o www.sens.ch.

Avviso agli utenti nei paesi che richiedono la marcatura CE

Questo prodotto è conforme ai requisiti e alle disposizioni essenziali della Direttiva sugli Equipaggiamenti Radio 2014/53/EU.

La Dichiarazione di Conformità EU è disponibile all'URL:

https://www.ricoh-imaging.co.jp/english/support/declaration_of_conformity.html
e selezionando il prodotto interessato.

Banda di frequenza operativa: 2400 MHz - 2483,5 MHz

Massima potenza in radiofrequenza: 9,15 dBm EIRP

Potenza minima richiesta dall'apparecchiatura radio per la ricarica: 2,5 W

Potenza massima richiesta dall'apparecchiatura radio per raggiungere la massima velocità di ricarica: 5 W

Importatore (Marcatura CE): RICOH IMAGING EUROPE S.A.S.

7-9, avenue Robert Schuman, 94150 RUNGIS, FRANCE

Produttore: RICOH IMAGING COMPANY, LTD.

1-3-6, Nakamagome, Ohta-ku, Tokyo 143-8555, JAPAN

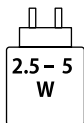

Avviso agli utenti nei paesi che richiedono la marcatura UKCA

Questo prodotto è conforme ai requisiti e alle disposizioni essenziali della Normativa sugli Equipaggiamenti Radio 2017.

La Dichiarazione di Conformità UK è disponibile all'URL:

https://www.ricoh-imaging.co.jp/english/support/declaration_of_conformity.html
e selezionando il prodotto interessato.

Banda di frequenza operativa: 2400 MHz - 2483,5 MHz

Massima potenza in radiofrequenza: 9,15 dBm EIRP

Produttore: RICOH IMAGING COMPANY, LTD.

1-3-6, Nakamagome, Ohta-ku, Tokyo 143-8555, JAPAN



Per clienti in Thailandia

Questo apparecchio di telecomunicazione è conforme alle normative tecniche o ai requisiti di NBTC.

Indice

Numerici

4 vie, selettore..... 59

A

Accoppiamento.....	112
Adattatore a rete.....	140
Adattatore obiettivo.....	139
AdobeRGB.....	84
AE One Push in modo M.....	52, 124
AF a inseguimento (Fuoco).....	57
AF continuo (Fuoco).....	57
AF, illuminatore.....	58
AF, punto.....	59
AF, seleziona (Fuoco).....	57
Alimentazione.....	40
Ambiente operativo.....	152
Anello di copertura.....	139
Impostazione animazione.....	47
Anteprima.....	52
Area AF auto (Fuoco).....	57
Audiovisivo, apparecchio.....	95
Autorotazione immagine.....	94
Autoscatto.....	83
Auto SR Off.....	90
Avviso alteluci.....	126

B

Batteria.....	37, 38
B con timer.....	51
Bianco e nero ad alto contrasto (Controllo immagine).....	87
Bilanciamento automatico del bianco (Bilanciamento bianco).....	69
Bilanciamento automatico multiplo (Bilanciamento del bianco).....	69
Bilanciamento del bianco.....	69
Bilanciamento manuale del bianco (Bilanciamento del bianco).....	72
Bleach Bypass (Controllo immagine).....	87
Blocco AE.....	50
Blocco AE, mantenere.....	124
Bluetooth®.....	112
Bracketing.....	76
Bracketing automatico.....	76

C

Cambiare visualizzazione.....	20
Capacità di memorizzazione.....	39, 151
Caratteristiche tecniche.....	147
Caricare la batteria.....	38
Cavo USB.....	110
Certificazione, marchi.....	2
Collega AE e punto AF.....	63
Collegamento a un computer.....	110
Colore moiré, correzione.....	106
Compensazione automatica dell'esposizione.....	49
Compensazione EV.....	53
Composito intervallato.....	81
Comunicazione, dispositivo.....	111
Condivisione.....	110
Condizioni di garanzia.....	157
Contenuto della confezione.....	13
Conto alla rovescia.....	129
Controllo immagine.....	87
Convertitore ottico.....	139
Convertitore ottico grandangolare.....	139
Copia immagine.....	98
Copyright, informazioni.....	138
Cornice di messa a fuoco.....	44
Correggere la gamma di tonalità.....	89
Correzione alteluci.....	89
Bilanciamento del bianco, regolazione.....	105
Correzione illuminazione periferica.....	89
Correzione ombre.....	89
Crea una nuova cartella.....	133
CTE (Bilanciamento del bianco).....	69
Cura.....	156

D

Data, regolazione.....	41
Diaframma, valore di.....	48
Display informazioni ripresa.....	126
Display informazioni riproduzione.....	126
DisplayPort.....	95
Distanza messa a fuoco istantanea.....	57
Dividi (Filmato).....	108
DNG.....	84

E

Editing filmati.....	108
Effetti sonori.....	130
Elimina.....	96

Esposizione manuale.....	48	Istogramma.....	126
Esposizione multipla.....	77	L	
Etichetta di volume.....	43	LCD, impostazione.....	128
Evidenzia fuoco.....	58	LCD, oscuramento automatico.....	132
Exif.....	138	Leva.....	16
F		Leva ADJ.....	23
Filmato.....	54	Lingua, impostazioni.....	41
Filtro ND.....	86	Livella elettronica.....	126
Flash.....	65	Livella elettronica, tipo.....	128
Flash attivato (Flash).....	66	Livelli, regolazione.....	103
Flash attiv. + occhi rossi (Flash).....	66	Livello della batteria.....	19
Flash, compensazione esposizione.....	66	Luce solare (Bilanciamento del bianco)...	69
Fluorescente (Bilanciamento del bianco).....	69	M	
Formato file.....	84	Macro.....	61
Formato immagine.....	84	Media ponderata al centro (Misurazione AE).....	63
Formatta.....	42	Memoria interna.....	38, 98
Frame rate.....	85	Menu.....	25
Fuoco.....	44, 58	Menu Impostazioni.....	35
Fuoco, ingrandimento.....	47	Messa a fuoco manuale.....	60
G		MF.....	60
Gamma dinamica, compensazione.....	89	Misurazione AE.....	63
Ghiera.....	16	Modalità di scatto.....	74
Griglia, stile.....	128	Modalità Programma.....	44
Guida griglia.....	126	Modifica delle immagini.....	100
Guida, visualizza.....	24, 124	Modo Av.....	48
I		Modo esposizione.....	48, 120
Image Sync.....	116	Modo flash.....	66
Immagazzinamento.....	156	Modo M.....	48
Impostazione pulsante Fn.....	123	Modo P.....	48
Impostazioni di ripresa dei filmati.....	85	Modo REGOLAZIONE.....	121
Impostazioni di visualizzazione in esterni.....	129	Modo Sospensione.....	132
Menu Impostazioni filmato.....	30	Modo Tv.....	48
Menu Impostazioni immagine fissa.....	27	Modo utente.....	117
Impostazioni iniziali.....	40	Monitor.....	18
Impostazioni ripresa foto.....	84	Monotono (Controllo immagine).....	87
Menu Impostazioni riproduzione.....	32	Monotono delicato (Controllo immagine).....	87
Impostazioni selettore modo M.....	52	Monotono forte (Controllo immagine) ...	87
Infinito (Fuoco).....	57	Movie SR.....	90
Ingrandimento automatico MF.....	60	Multi-zona (Misurazione AE).....	63
Ingrandire l'immagine acquisita.....	46	N	
Ingrandire l'immagine Live View.....	45	Nome cartella.....	134
Intenso (Controllo immagine).....	87	Nome file.....	136
ISO, impostazione.....	64	Numerazione sequenziale.....	137
ISO, sensibilità.....	64	Nuvoloso (Bilanciamento del bianco).....	69

O

Ombra (Bilanciamento del bianco)..... 69

P

Pannello tattile..... 21
 Pellicola positiva (Controllo immagine)..... 87
 Menu Personalizza impostazioni 33
 Personalizzazione..... 121
 Pinpoint AF (Fuoco)..... 57
 Pixel Mapping 144
 Pixel registrati JPEG..... 84
 Ponderata alteluci (Misurazione AE)..... 63
 Posa B 51
 Posa T..... 51
 Priorità diaframmi, AE..... 48
 Priorità tempi, AE..... 48
 Programma AE..... 48
 Programma, curva..... 51
 Proteggi..... 97
 Pulsante..... 16
 Pulsante di scatto, conferma..... 125
 Pulsante di scatto, impostazioni..... 125
 Pulsante Fn..... 24

R

RAW..... 84
 RAW, conversione..... 100
 Registrazione suono..... 85
 Regolazioni di base..... 107
 Retro (Controllo immagine) 87
 Revisione immediata 44, 127
 Ridimensiona 102
 Ridurre la sfocatura delle immagini..... 90
 Riduzione del rumore elettronico..... 67
 Riduzione rumore alti ISO..... 67
 Riduzione rumore con tempi lenti 67
 Riduzione sfarfallio 128
 Rilevamento volti..... 58
 Rimozione polvere..... 144
 Ripresa a distanza..... 116
 Ripresa intervallata 79
 Riprese ravvicinate..... 61
 Ripristina 26, 42
 Ripristina numerazione..... 137
 Riproduzione..... 46, 91
 Riproduzione, opzioni ordinamento 92
 Risparmio energetico..... 131

Ritaglio..... 84, 102

Rotazione immagine..... 94

S

Salva informazioni posizione..... 116
 Salva posizione cursore..... 26
 Scala di messa a fuoco..... 60
 Scatti continui 75
 Scatto istantaneo con pressione completa 62
 Scheda 37
 Scheda di memoria..... 37
 Scheda di memoria SD..... 37
 Selezione immagine multipla 93
 Sensibilità 64
 Shake Reduction..... 90
 Simulatore filtro Anti-Alias..... 86
 Sincro lenti + occhi rossi (Flash)..... 66
 Sincro su tempi lenti (Flash) 66
 Smartphone..... 111
 Smartphone, collegamento..... 116
 Snap (Fuoco)..... 57
 Spazio colore..... 84
 Spegnimento automatico..... 131
 Spia Tasto Accensione 129
 Spot (Misurazione AE) 63
 sRGB..... 84

T

Taglia (Filmato) 108
 Tasti diretti 22
 Temperatura di colore (Bilanciamento del bianco)..... 73
 Tempo di posa..... 48
 Tonalità HDR (Controllo immagine)..... 87
 Touch AF 50
 Trasferimento automatico immagini..... 116
 Trasferimento file..... 99
 Trasf. imm. allo spegn. 116
 Trattamento delle immagini 100
 Tungsteno (Bilanciamento del bianco)..... 69
 TV..... 95

U

USB, adattatore di alimentazione 38

V

Visualizzazione a immagine multipla.....	92
Visualizzazione a immagine singola.....	46
Volume.....	130

W

Wireless, LAN.....	114
--------------------	-----

Z

Zoom veloce.....	127
------------------	-----

RICOH IMAGING COMPANY, LTD.

1-3-6, Nakamagome, Ohta-ku, Tokyo 143-8555,
JAPAN
(<https://www.ricoh-imaging.co.jp>)

**RICOH IMAGING EUROPE
S.A.S.**

7-9, avenue Robert Schuman, 94150 RUNGIS,
FRANCE
(<https://www.ricoh-imaging.eu>)

**RICOH IMAGING
AMERICAS CORPORATION**

2 Gatehall Drive Suite 204, Parsippany,
New Jersey 07054, U.S.A.
(<https://www.us.ricoh-imaging.com>)

**RICOH IMAGING CANADA
INC.**

5560 Explorer Drive Suite 100, Mississauga, Ontario,
L4W 5M3, CANADA
(<https://www.ricoh-imaging.ca>)

**RICOH IMAGING CHINA
CO., LTD.**

Room A 23F Lansheng Building, 2-8 Huaihaizhong
Road, Huangpu District, Shanghai, CHINA
(<https://www.ricoh-imaging.com.cn/china/>)

<https://www.ricoh-imaging.co.jp/english/>

Queste informazioni di contatto possono cambiare
senza preavviso. Verificate le informazioni più
recenti nei nostri siti web.