

RICOH

GR

RICOH GR IIIx

Guia Rápido

O número de série encontra-se na parte inferior da máquina.

Modelo: R05010

Registo do utilizador

Agradecemos-lhe por ter comprado um produto da RICOH IMAGING. Pedimos-lhe que conclua o registo do utilizador para que seja possível proporcionarmos-lhe o melhor apoio ao cliente e experiência de serviço para o produto adquirido.

Visite o seguinte website para concluir o registo do utilizador:

<http://www.ricoh-imaging.com/registration/>

Os utilizadores registados serão notificados por e-mail a propósito de informações importantes de apoio ao cliente, como atualizações de versão de firmware, etc.

Introdução

O presente Manual de Instruções disponibiliza informações sobre como utilizar as funções de fotografia e reprodução desta máquina e respetivos cuidados.

Leia cuidadosamente este Manual de Instruções para utilizar da melhor forma as funções disponíveis nesta máquina. Certifique-se de que conserva este Manual de Instruções para consulta futura.

Recomenda-se que atualize o firmware da máquina para a versão mais recente antes de utilizar a máquina.

Para mais pormenores sobre a última versão de firmware, consulte o seguinte site de download de firmware.

<http://www.ricoh-imaging.co.jp/english>

RICOH IMAGING COMPANY, LTD.

Precauções de segurança	Leia todas as precauções de segurança atentamente para garantir uma utilização segura.
Fotografias de teste	Tire fotografias de teste para garantir que a máquina está a funcionar corretamente antes de tirar fotografias em ocasiões importantes.
Direitos de autor	É proibido reproduzir ou alterar documentos, revistas e outros materiais protegidos por direitos de autor, exceto para uso pessoal, doméstico ou outros similares, sem a autorização do titular de direitos de autor.
Isenção de responsabilidade	RICOH IMAGING COMPANY não assume qualquer responsabilidade sobre falhas a gravar ou apresentar imagens resultantes de utilização incorreta do produto.
Interferência radioelétrica	A utilização desta máquina próximo de outros equipamentos eletrónico pode afetar negativamente tanto a máquina como os outros dispositivos. A interferência é mais suscetível de acontecer se a máquina for utilizada próxima de um recetor de rádio/TV. Nesse caso, tome as seguintes medidas. <ul style="list-style-type: none">• Afastar a máquina o mais possível do recetor de rádio/TV.• Reorientar a antena do recetor de rádio/TV.• Utilizar outra tomada elétrica.

Esta publicação não pode ser reproduzida na sua totalidade ou parcialmente sem a autorização expressa por escrito da RICOH IMAGING COMPANY.

© RICOH IMAGING COMPANY, LTD. 2021

RICOH IMAGING COMPANY reserva o direito de modificar o conteúdo do presente manual em qualquer altura sem aviso prévio.

Foram efetuados todos os esforços para garantir a exatidão das informações no presente manual. Se porventura detetar algum erro ou omissão, agradecemos que nos avise através do endereço indicado na contracapa do manual.

Sobre as funções de LAN sem fios e Bluetooth®

- Não utilize a máquina em locais onde produtos elétricos, dispositivos audiovisuais/de burótica, etc. criem campos magnéticos e ondas eletromagnéticas.
- Se a máquina for afetada por campos magnéticos e ondas eletromagnéticas, pode não ser capaz de comunicar.
- Se a máquina for usada na proximidade de um televisor ou de um rádio, poderá haver uma má recepção ou interferências no ecrã do televisor.
- Se houver vários pontos de acesso a LAN sem fios ou dispositivos Bluetooth® nas proximidades da máquina e for usado o mesmo canal, a operação de procura pode não ser executada corretamente.
- A segurança dos dados guardados, enviados ou recebidos é da sua inteira responsabilidade.

Na banda de frequências usada pela máquina, juntamente com dispositivos industriais, científicos e médicos, como fornos micro-ondas, estão ativas estações de rádio particulares (estações sem fios que necessitam de licença) e estações de rádio de baixa potência especificadas (estações sem fios que não necessitam de licença) para identificação portátil de objetos utilizadas em linhas de produção fabris, etc., bem como estações de rádio amador (estações sem fios que necessitam de licença).

1. Antes de usar a máquina, confirme se nas proximidades não estão ativas estações de rádio particulares, estações de rádio de baixa potência especificadas para identificação portátil de objetos e estações de rádio amador.
2. Caso a máquina cause interferência de ondas rádio nocivas a estações de rádio particulares para identificação portátil de objetos, altere imediatamente a frequência que utiliza para evitar interferências.
3. Caso se depare com outros problemas, como o facto de a máquina causar interferências de ondas rádio nocivas a estações de rádio de baixa potência especificadas para identificação portátil de objetos ou a estações de rádio amador, contacte o centro de assistência mais próximo.

Esta máquina está em conformidade com as normas técnicas da Lei da Rádio e da Lei Comercial das Telecomunicações. O certificado de conformidade com as normas técnicas pode ser apresentado eletronicamente no monitor.



Visualização das Marcas de Certificação

1
2
3

Pressione **MENU** para visualizar o ecrã do menu.

Utilize **▲ ▼ ◀ ▶** para visualizar o menu **8** (Sobre este Dispositivo).

Utilize **▲ ▼ ◀ ▶** para seleccionar [Marcas de Certificação], e pressione **OK**.

Marcas comerciais

- Microsoft e Windows são marcas comerciais registadas da Microsoft Corporation nos E.U.A. e noutros países.
 - Mac, macOS, OS X e App Store são marcas comerciais da Apple Inc., registada nos EUA, e noutros países.
 - iOS é uma marca comercial ou marca comercial registada da Cisco nos Estados Unidos e noutros países, sendo usada ao abrigo de uma licença.
 - Adobe, o logótipo Adobe e o Adobe Reader são marcas comerciais ou marcas comerciais registadas da Adobe Systems Incorporated nos Estados Unidos e/ou noutros países.
 - Este produto inclui tecnologia DNG sob licença da Adobe Systems Incorporated.
 - O logótipo DNG é uma marca comercial ou uma marca comercial registada da Adobe Systems Incorporated nos Estados Unidos e/ou noutros países.
 - O logótipo SDXC é uma marca comercial da SD-3C, LLC.
 - Google, Google Play e Android são marcas comerciais ou marcas comerciais registadas da Google Inc.
 - Os logótipos e marca da Bluetooth® são marcas registadas detidas pela Bluetooth SIG, Inc., e qualquer utilização desses marcas por parte da Ricoh Company, Ltd. é feita sob licença.
 - USB Type-C é uma marca registada do USB Implementers Forum.
 - DisplayPort é uma marca comercial detida pela Video Electronics Standards Association nos Estados Unidos e noutros países.
 - HDMI, o logótipo HDMI e High-Definition Multimedia Interface são marcas comerciais ou marcas comerciais registadas da HDMI Licensing, LLC nos Estados Unidos e/ou noutros países.
- Todas as outras marcas comerciais são propriedade dos respetivos proprietários.
- Este produto usa a letra RICOH RT, concebida pela Ricoh Company Ltd.

Licença de Portfólio de Patentes AVC

Este produto encontra-se registado de acordo com a licença de portfólio da patente AVC (Código de Vídeo Avançado) para uso pessoal de um consumidor ou outros usos que não envolvam o recebimento de uma remuneração para (i) codificar vídeo em conformidade com o Padrão AVC ("Vídeo AVC") e/ou (ii) decodificar Vídeo AVC que tenha sido codificado por um consumidor envolvido numa atividade pessoal e/ou obtido através de um fornecedor de vídeo com licença para fornecer Vídeo AVC. Nenhuma licença é concedida ou está implícita para qualquer outro tipo de utilização.

Poderão ser obtidas informações adicionais junto da MPEG LA, L.L.C.

Visite <http://www.mpegla.com>.

Anúncio relativo a Software de Open Source

Este produto inclui o software de open source (OSS) licenciado sob a Licença Pública Geral do GNU (GPL), a Licença Pública Menos Geral do GNU (LGPL), e/ou outras licenças. As informações relativas a licenças de cada OSS utilizado neste produto encontram-se guardadas na memória interna do produto como um ficheiro de texto. Ligue este produto a um computador, aceda à pasta "oss_license" na pasta "Licença de Software" e abra o ficheiro de texto para ler os termos da licença.

Os códigos fonte de OSS utilizados neste produto são disponibilizados mediante os termos da licença de GPL, LGPL, etc. Se necessitar dos códigos fonte, aceda ao seguinte URL.

<http://www.ricoh-imaging.co.jp/english/products/oss/>

Precauções de segurança

Símbolos de aviso

Ao longo deste Manual de Instruções e também no produto são mostrados vários símbolos para evitar ferimentos ao utilizador e a terceiros e danos materiais. Segue-se a explicação dos símbolos e respetivos significados.

	Perigo	Este símbolo indica situações que podem resultar em risco iminente de morte ou lesões graves se for ignorado ou tratado incorretamente.
	Aviso	Este símbolo indica situações que podem resultar em morte ou lesões graves se for ignorado ou tratado incorretamente.
	Cuidado	Este símbolo indica situações que podem resultar em ferimentos ou lesões se for ignorado ou tratado incorretamente.

Explicação dos símbolos

	O símbolo alerta-o para ações que têm de ser executadas.
	O símbolo alerta-o para ações proibidas. O símbolo pode ser combinado com outros símbolos para indicar que determinada ação é proibida. Exemplo: : Não tocar : Não desmontar

Respeite as seguintes precauções para garantir a utilização desta máquina em segurança.

Perigo

	<ul style="list-style-type: none">O utilizador não deve tentar desmontar, reparar nem alterar a máquina. Os circuitos de alta tensão do equipamento representam perigo elétrico significativo.
	<ul style="list-style-type: none">Não tente desmontar, alterar ou soldar diretamente a bateria.



- Não coloque a bateria dentro de fogo, tente aquecê-la, use-a ou deixe-a num ambiente com temperatura quente como junto de fogo ou dentro de um carro. Não a coloque dentro de água ou do mar ou deixe que se molhe.



- Não tente furar, bater, comprimir, ou deixe que caia ou fique sujeita a qualquer outro impacto ou força intensa.



- Não utilize uma bateria danificada ou deformada de forma significativa.



- Não ligue os polos positivo (+) e negativo (-) da bateria a um arame ou outro objeto metálico. Além disso, não a transporte ou guarde junto de outros objetos de metal como canetas esferográficas e colares.



- Utilize a máquina ou o carregador de bateria opcional BJ-11 para carregar a bateria. Não utilize a bateria com outras máquinas, exceto as máquinas compatíveis com DB-110.



- Interrompa imediatamente a utilização da máquina em caso de anomalias como fogo, odores estranhos ou emissão de calor excessivo. Contacte o revendedor ou centro de assistência técnica mais próximos para solicitar reparação.



- Se houver fugas de fluido da bateria e entrar em contacto com os seus olhos, lave-os de imediato cuidadosamente com água da torneira ou outra água limpa sem esfregar, e procure ajuda médica.



Aviso



- Desligue de imediato em caso de ocorrência de anomalias como emissão de fumo ou odores estranhos. Remova a bateria assim que possível, tendo o cuidado de evitar choques elétricos ou queimaduras. Se estiver ligado a uma tomada elétrica doméstica, certifique-se de que retirou a ficha da tomada. O incumprimento desta precaução pode causar chamas ou choques elétricos. Contacte o centro de assistência técnica mais próximo logo que possível. Interrompa imediatamente a utilização da máquina se não funcionar corretamente.



- Desligue de imediato se algum objeto metálico, água, líquido, ou outro objeto estranho, penetrar na máquina. Remova a bateria e o cartão de memória logo que possível, tendo o cuidado de evitar choques elétricos ou queimaduras. Se estiver ligado a uma tomada elétrica doméstica, certifique-se de que retirou a ficha da tomada. O incumprimento desta precaução pode causar chamas ou choques elétricos. Contacte o centro de assistência técnica mais próximo logo que possível. Interrompa imediatamente a utilização da máquina se não funcionar corretamente.



- Se o monitor estiver danificado, evite qualquer contacto com o cristal líquido no seu interior. Siga as devidas medidas de emergência em baixo.
- PELE: se o cristal líquido entrar em contacto com a sua pele, limpe-o e enxague bem a área afetada com água. Em seguida, lave bem com sabonete. PELE: se o cristal líquido entrar em contacto com a sua pele, limpe-o e enxague bem a área afetada com água. Em seguida, lave bem com sabonete.
- OLHOS: se este entrar em contacto com os olhos, lave-os bem com água limpa durante pelo menos 15 minutos e procure de imediato ajuda médica.
- INGESTÃO: em caso de ingestão do cristal líquido, enxague bem a boca com água. Ajude a pessoa a beber uma grande quantidade de água e provoque o vômito. Procure de imediato ajuda médica.



- Siga estas precauções para evitar que a bateria derrame, sobreaqueça, inflame ou expluda.
- Não utilize uma bateria diferente da recomendada especificamente para a máquina.
- Não transporte ou guarde a bateria junto de objetos de metal como canetas esferográficas, colares, moedas e ganchos de cabelo.
- Não coloque a bateria num micro-ondas nem num recipiente de alta pressão.
- Se ocorrer fuga do fluido de bateria, um odor estranho, alteração de cor, etc., durante a utilização ou durante o carregamento, remova de imediato a bateria da máquina ou do carregador de bateria e mantenha-a afastada de chamas.



- Tenha em atenção o seguinte para evitar chamas, choques elétricos ou rachar a bateria enquanto carrega.
- Utilize apenas a tensão de alimentação elétrica indicada. Evite também a utilização de adaptadores com várias tomadas e extensões.
- Não danifique, enrole ou altere os cabos elétricos. Além disso, não coloque objetos pesados sobre cabos elétricos, nem os estique ou dobre.
- Não ligue nem desligue a ficha de alimentação com as mãos molhadas. Segure sempre na ficha ao desligar uma ficha. Não tape a máquina enquanto estiver a carregar a bateria.



- Mantenha a bateria e o cartão de memória usado dentro da máquina fora do alcance de crianças para evitar que os engulam acidentalmente. A bateria e o cartão de memória são nocivos se forem engolidos. Procure de imediato ajuda médica.















- Mantenha a máquina fora do alcance das crianças. No caso das crianças, os acidentes podem ocorrer porque não conseguem entender o conteúdo de "Precauções de segurança" e "Precauções de utilização".



- Não toque nos componentes internos da máquina se estes ficarem à vista como resultado de queda ou de danos no equipamento. Os circuitos de alta tensão do equipamento podem provocar choques elétricos. Remova a bateria assim que possível, tendo o cuidado de evitar choques elétricos ou queimaduras. Leve a máquina ao revendedor ou centro de assistência técnica mais próximos se estiver danificada.



- Não utilize a máquina em zonas com água como a cozinha. O incumprimento desta precaução pode causar chamas ou choques elétricos.

	<ul style="list-style-type: none"> ● Não utilize a máquina perto de gases inflamáveis, gasolina, benzina, diluente ou substâncias similares. O incumprimento desta precaução pode causar explosões, chamas ou queimaduras. ● Não utilize a máquina em locais onde a utilização tem restrições ou proibições, como por exemplo em aviões. O incumprimento desta medida pode originar acidentes.
	<ul style="list-style-type: none"> ● Limpe o pó que se acumule na ficha elétrica. O incumprimento desta medida pode originar chamas. ● Quando utilizar uma tomada elétrica doméstica, utilize sempre um adaptador CA específico. O incumprimento desta medida pode originar chamas, choques elétricos ou anomalias no produto.
	<ul style="list-style-type: none"> ● Não utilize o carregador da bateria ou adaptador CA com transformadores eletrônicos disponíveis no comércio ao viajar para o estrangeiro. O incumprimento desta medida pode originar chamas, choques elétricos ou anomalias no produto.
	<ul style="list-style-type: none"> ● Utilize apenas a tensão de alimentação elétrica indicada. O incumprimento desta precaução pode causar chamas ou choques elétricos.
	<ul style="list-style-type: none"> ● Não danifique, enrole ou altere os cabos elétricos. Além disso, para evitar danificar os cabos elétricos e o risco de incêndio ou de choques elétricos, não coloque objetos pesados sobre cabos elétricos, nem os estique ou dobre.
	<ul style="list-style-type: none"> ● Não ligue nem desligue a ficha de alimentação com as mãos molhadas. O incumprimento desta medida pode originar choques elétricos.
	<ul style="list-style-type: none"> ● Segure sempre na ficha ao desligar uma ficha. Não puxe o cabo elétrico. Isto pode danificar o cabo e originar chamas ou choques elétricos.
	<ul style="list-style-type: none"> ● Se algum objeto metálico, água, líquido, ou outro objeto estranho, penetrar na máquina, remova de imediato a ficha elétrica da tomada e contacte um centro de assistência técnica para reparar. O incumprimento desta precaução pode causar chamas ou choques elétricos. ● Se a máquina emitir uma anomalia como um som estranho ou fumo, remova de imediato a ficha da tomada e contacte o revendedor ou centro de assistência técnica mais próximos para efetuar a reparação. Interrompa imediatamente a utilização da máquina se não funcionar corretamente.
	<ul style="list-style-type: none"> ● O utilizador não deve tentar desmontar a máquina. Os circuitos de alta tensão do equipamento podem provocar choques elétricos.
	<ul style="list-style-type: none"> ● Não utilize a máquina numa casa de banho. O incumprimento desta precaução pode causar chamas ou choques elétricos.
	<ul style="list-style-type: none"> ● Não toque na ficha elétrica durante uma tempestade. O incumprimento desta medida pode originar choques elétricos.
	<ul style="list-style-type: none"> ● Manter a bateria fora do alcance das crianças.
	<ul style="list-style-type: none"> ● Se a bateria não acabar de carregar após o tempo de carregamento definido, interrompa o carregamento.



- Não coloque a bateria num micro-ondas nem num recipiente de alta pressão.



- Se a bateria derramar ou emitir um odor estranho, afaste-a imediatamente de qualquer fonte de calor.



Cuidado



- O contacto com líquido derramado de uma bateria pode originar queimaduras. Se parte do seu corpo entrar em contacto com uma bateria danificada, enxague a zona com água imediatamente. (Não utilize sabonete.) Se a bateria começar a derramar, remova-a imediatamente da máquina e limpe o compartimento da bateria cuidadosamente antes de substituí-la por uma nova bateria.



- Ligue a ficha elétrica de forma segura às tomadas elétricas. O incumprimento desta medida pode originar chamas.



- Não permita que a máquina fique molhada. Também não a deve utilizar com as mãos húmidas. O incumprimento desta medida pode originar choques elétricos.



- Não dispare o flash na direção de condutores de veículos, tendo em conta que pode levar o condutor a perder o controlo e originar um acidente rodoviário. O incumprimento desta medida pode originar um acidente rodoviário.



- Remova a ficha elétrica das tomadas antes de limpar a máquina.
- Remova a ficha elétrica das tomadas quando a máquina não estiver a ser utilizada.



- Não tape a máquina enquanto estiver a utilizá-la. O incumprimento desta medida pode originar chamas.
- Não ponha em curto-circuito os terminais ou contactos em metal nos cabos elétricos. O incumprimento desta medida pode originar chamas.
- Não utilize a máquina em zonas molhadas ou áreas sujeitas a óleo e fumo como a cozinha. O incumprimento desta precaução pode causar chamas ou choques elétricos.

Precauções de segurança
para Acessórios

Ao utilizar os produtos opcionais, leia cuidadosamente os manuais de instruções fornecidos com o produto antes de utilizá-lo.

Verificação do conteúdo da embalagem

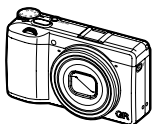

RICOH GR IIIx



Tampa da sapata

(Instalada na máquina)

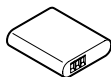

Bateria recarregável (DB-110)



Adaptador de alimentação USB (AC-U1 ou AC-U2)*

* Varia de acordo com a região.



Ficha elétrica

- Cabo USB (I-USB166)
- Correia de mão
- Guia Rápido (este manual)



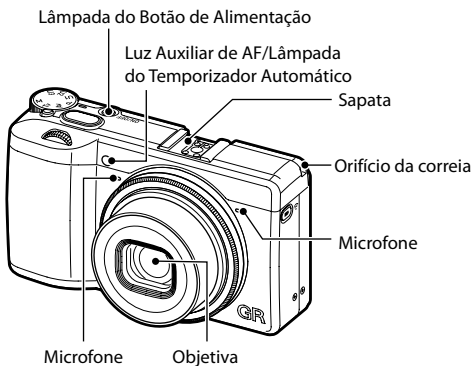

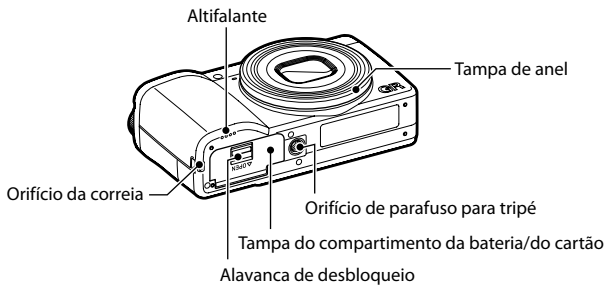
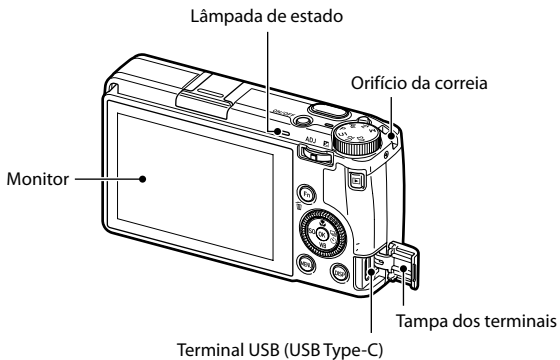



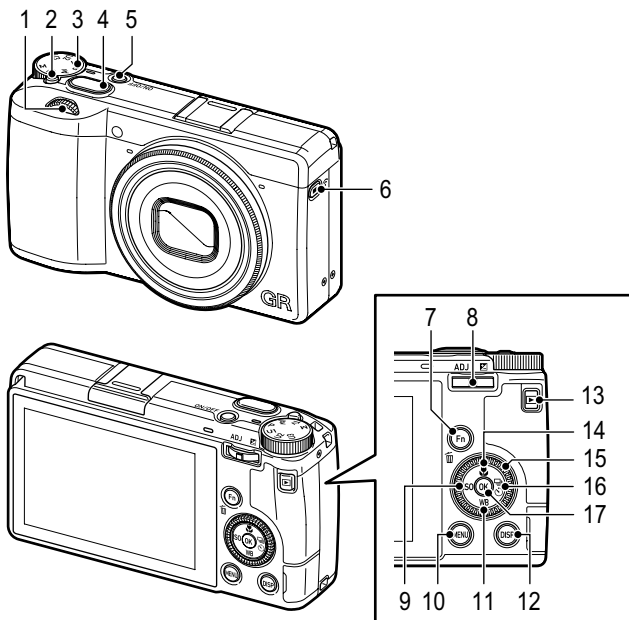



Nomes das peças funcionais





Controlos de operação



- | | | | |
|---|--|----|--|
| 1 | Seletor eletrónico frontal () | 10 | Botão MENU () |
| 2 | Botão de bloqueio | 11 | Botão Equilíbrio de brancos/
Para baixo ( / ) |
| 3 | Seletor de modo | 12 | Botão DISP () |
| 4 | Botão disparador () | 13 | Botão de reprodução () |
| 5 | Botão de alimentação | 14 | Botão Macro/Para cima ( / ) |
| 6 | Botão Vídeo/Sem Fios ( / ) | 15 | Seletor de controlo () |
| 7 | Botão Fn/Eliminar ( / ) | 16 | Botão Fotografar/Direito ( / ) |
| 8 | Alavanca de compensação ADJ./EV
( /  / ) | 17 | Botão OK () |
| 9 | Botão ISO/Esquerdo ( / ) | | |

Indicadores no Monitor

Ecrã de fotografia

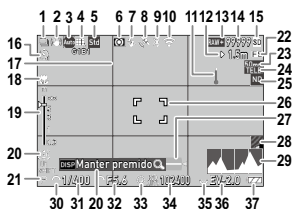

Modo de imagem fixa

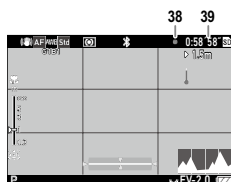

Vídeo, modo

- 1 Fotografar
- 2 Shake Reduction/Movie SR/Correção do Horizonte
- 3 Focagem
- 4 Equilíbrio de brancos
- 5 Controlo de Imagem
- 6 Medição exposição auto
- 7 Modo de Flash
- 8 Estado de posicionamento de GPS
- 9 Comunicação Bluetooth®
- 10 Comunicação por LAN sem fios
- 11 Aviso de temperatura
- 12 Distânc. Focag. Instant.
- 13 Formato de ficheiro/Pixels gravados JPEG
- 14 Número de imagens que podem ser armazenadas
- 15 Local de armazenamento
- 16 Temporizador Auto
- 17 Grelha
- 18 Modo de Macro
- 19 Barra de focagem/Profundidade do campo
- 20 Guia de funcionamento

- 21 Modo de Exposição
- 22 Instant. Pressão Total
- 23 Recortar
- 24 Objetiva de conversão
- 25 Filtro ND
- 26 Enquadramento de focagem
- 27 Nível Eletrónico
- 28 Simulador Filtro AA
- 29 Histograma
- 30 Seletor eletrónico frontal
- 31 Velocidade de obturação
- 32 Valor da abertura
- 33 Seletor de controlo
- 34 Sensibilidade
- 35 Alavanca de compensação ADJ./EV
- 36 Indicador de exposição/Compensação de exposição
- 37 Nível de carga da bateria
- 38 Indicador de registo
- 39 Tempo de registo/Tempo de registo remanescente

Ecrã de visualização

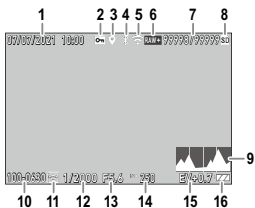

Modo de imagem fixa

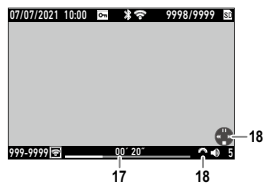

Vídeo, modo

- 1 Data e hora da fotografia
- 2 Proteger
- 3 Informações GPS
- 4 Comunicação Bluetooth®
- 5 Comunicação por LAN sem fios
- 6 Formato de ficheiro/Pixels gravados JPEG
- 7 Ficheiro atual/Total de ficheiros
- 8 Fonte de dados
- 9 Histograma
- 10 Número de pasta/Número de ficheiro

- 11 Estado de transferência de imagem
- 12 Velocidade de obturação
- 13 Valor da abertura
- 14 Sensibilidade
- 15 Compensação da exposição
- 16 Nível de carga da bateria
- 17 Duração do vídeo gravado/Tempo decorrido
- 18 Guia de funcionamento

Definir a Bateria e um Cartão de Memória

Introduzir a bateria e o cartão de memória

1 Certifique-se de que a máquina está desligada.

2 Deslize a alavanca de desbloqueio na parte inferior da máquina na direção de OPEN para abrir a tampa do compartimento da bateria/do cartão.

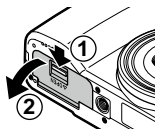

3 Certifique-se de que o cartão de memória está virado para o sítio certo e empurre-o até fazer clique.

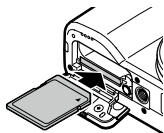

4 Insira a bateria.

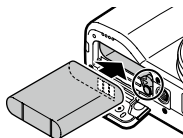

5 Feche a tampa do compartimento da bateria/do cartão e deslize a alavanca de desbloqueio na direção oposta de OPEN para trancar.

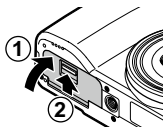

Local de armazenamento de dados

- As imagens e vídeos registados com esta máquina são guardados na memória interna ou num cartão de memória.

Carregar a bateria

- 1** Insira a ficha elétrica no adaptador de alimentação USB.

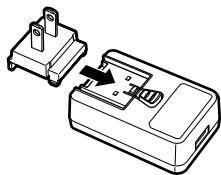

- 2** Abra a tampa do terminal e ligue o cabo USB ao terminal USB.

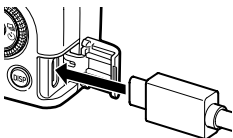

- 3** Ligue o cabo USB ao adaptador de alimentação USB.

- 4** Ligue o adaptador de alimentação USB à tomada de corrente.

A luz de estado da máquina acende e começa a carregar.

Quando o carregamento estiver concluído, a luz de estado apaga-se.

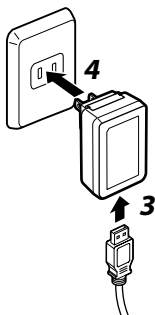

- 5** Remova o cabo USB do terminal USB e feche a tampa do terminal.

Definições iniciais

Ligar a máquina

- 1 **Pressione o botão de alimentação.**
Se o botão de alimentação for novamente pressionado, a máquina desliga-se.

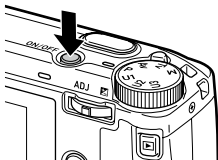

Definir o Idioma e a Data e a Hora

- 1 Utilize ▲▼ para selecionar um idioma, e pressione **OK**.
- 2 Defina o formato de visualização, a data e a hora.
Utilize ◀▶ para selecionar um item e ▲▼ para alterar o valor.
Pressione **MENU** para cancelar a definição.
- 3 Pressione **OK**.

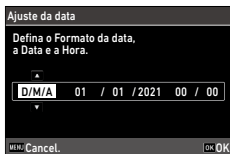

Alterar as definições de funções

Utilizar o Botão/Alavanca

Utilizar as teclas diretas

São possíveis definições rápidas pressionando ▲▼◀▶ no modo de fotografia. É possível ativar as seguintes funções.

▲ (📷)	Modo de Macro
▼ (WB)	Equilíbrio de brancos
◀ (ISO)	Definição ISO
▶ (📷)	Modo de Fotografar

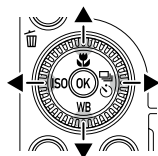

Utilizar o ADJ. Alavanca

As funções atribuídas podem ser facilmente recuperadas pressionando **ADJ** no modo de fotografia.

- 1** Pressione **ADJ** no modo de fotografia. O modo alterna para o modo ADJ, e surgem os ícones para as funções atribuídas.

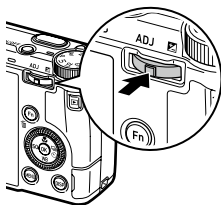

- 2** Utilize ◀▶ para selecionar uma função.



- 3** Utilize ▲▼ para selecionar uma definição.

- 4** Pressione **OK**.

A função selecionada está definida e a máquina está preparada para tirar fotografias.

Utilizar o Botão Fn

A função atribuída pode ser ativada pressionando **Fn** no modo de fotografia.

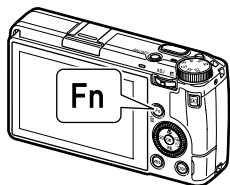

Utilizar os menus

A maior parte das funções é definida a partir dos menus.

1 Pressione **MENU**.

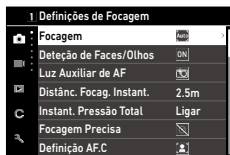

2 Ao alterar o tipo de menu, pressione **◀** duas vezes e utilize em seguida **▲▼** para seleccionar um tipo.

	Menus Definições de Imagens Fixas
	Menus de Definições de Vídeo
	Menus de Definições de Reprodução
	Menus de Personalizar Definições
	Menus de configuração

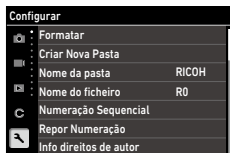

3 Pressione **▶** duas vezes.

4 Utilize **▲▼** para seleccionar uma função.

Para alternar o ecrã para uma base de menu a menu, pressione **◀** e, em seguida, **▲▼**.

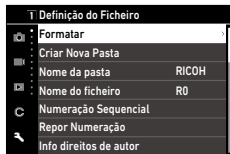

5 Encontre uma função para definir e pressione ►.

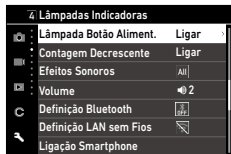

6 Utilize ▲▼ para selecionar uma definição e pressione **OK**.

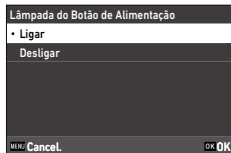

Operação básica para tirar fotografias

Definir o Modo de Exposição

✓ : Disponível # : Disponível condicionalmente

Modo de Exposição	Valor da abertura	Veloc. Obturação	Sensibilidade
P Programa Exposiç. Auto	#*1	#*1	✓
Av EA priorid. abertura	✓	Definido automaticamente	✓
Tv EA priorid. obturador	Definido automaticamente	✓	✓
M Exposição manual	✓	✓	✓

*1 Mudar programa permite selecionar a combinação do valor da abertura e a velocidade de obtenção.

- 1** Defina o seletor de modo como **P**, **Av**, **Tv**, ou **M** pressionando o botão de bloqueio.

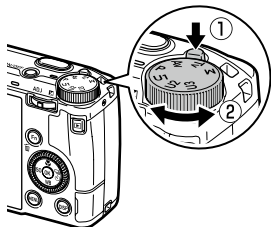

- 2** Rode  ou **ADJ** para alterar um valor.

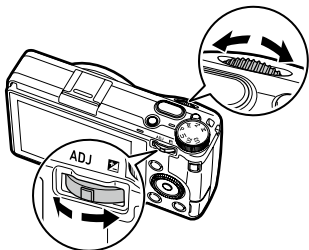

Pode alterar as definições que se seguem.

Modo de Exposição		Rode ADJ para a Esquerda ou Direita ()
P	Mudar Programa	Compensação da exposição
Av	Valor da abertura	Compensação da exposição
Tv	Velocidade de obturação	Compensação da exposição
M	Valor da abertura	Velocidade de obturação

3 Pressione **SHUTTER** até meio.

A focagem está ajustada e a exposição está definida.

4 Pressione **SHUTTER** completamente.

Registrar Vídeos

1 Pressione .

A máquina entra no modo .



2 Pressione **SHUTTER** completamente.

É iniciado o registo.

3 Pressione novamente **SHUTTER**.

O registo para.

Reproduzir imagens



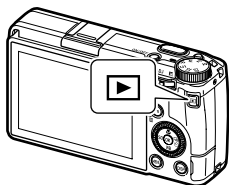

1 Pressione .

A máquina muda para o modo de visualização e é apresentada a última imagem que tirou.



2 Visualizar uma imagem.







Estão disponíveis as seguintes operações.

 /Deslizar	Apresenta a imagem anterior ou seguinte.
	Elimina a imagem.
 para a direita/Aumentar	Amplia a imagem.
Pressione ADJ /Duplo toque	Amplia a imagem com a ampliação ([x4], [x8], [x16], [100%]) definida em [Zoom rápido] do menu C 3.
ADJ para a esquerda ou para a direita/ 	Apresenta a imagem anterior ou seguinte.
DISP	Alterna entre [Apresent. Info Standard], [Apresent. Info Detalh.] e [Nenhuma Info Apresent.].
	Apresenta o ecrã de definições de funções de reprodução.

Usar a máquina com um dispositivo de comunicação

A máquina pode ser utilizada a partir de um dispositivo de comunicação e as imagens guardadas na máquina podem ser visualizadas em/importadas para o dispositivo de comunicação conectando os dois dispositivos através de Bluetooth® ou LAN sem fios e utilizando a respetiva aplicação "Image Sync".

Ligar a um Dispositivo de Comunicação por Bluetooth®

- 1** Instale o Image Sync no dispositivo de comunicação.
- 2** Ligar a função Bluetooth® do dispositivo de comunicação.
- 3** Selecione [Definição Bluetooth] no menu  6 e pressione .
- 4** Selecione [Modo de Ação] e pressione .
- 5** Selecione [Sempre ligada] ou [Lig. com aliment. ligada] e pressione .
- 6** Selecione [Emparelhamento] e pressione .
- 7** Selecione [Execut. Emparelhamento] e pressione .
- 8** Inicie o Image Sync no dispositivo de comunicação, selecione [GR IIIx] no ecrã de seleção do modelo e depois toque em [Connect over Bluetooth] (Ligar por Bluetooth).
A máquina e o dispositivo de comunicação são emparelhados.





Cuidado-----

- Não tente usar a função Bluetooth® em locais onde se encontre proibida ou restringida a utilização de dispositivos Bluetooth®, tal como em aviões.
- Ao utilizar a função Bluetooth®, respeite a legislação e regulamentação local em matéria de radio-comunicações.

Ativar a função de LAN sem fios

A função LAN sem fios encontra-se desligada quando a máquina é ligada. Ligue a função usando um dos métodos que se seguem.

- Definir a partir dos menus
- Pressione e mantenha pressionado  ()
- Pressione e mantenha pressionado 



Cuidado

- Não tente usar a função LAN sem fios em locais onde se encontre proibida ou restringida a utilização de dispositivos LAN sem fios, tal como em aviões.
- Ao utilizar a função LAN sem fios, respeite a legislação e regulamentação local em matéria de radiocomunicações.

Operar a máquina com um dispositivo de comunicação

As funções que se seguem podem ser usadas ligando a máquina a um dispositivo de comunicação através de Bluetooth® ou LAN sem fios e usando a aplicação dedicada "Image Sync".

Registo remoto	Apresenta o ecrã de fotografia da máquina no dispositivo de comunicação e permite controlar as definições de exposição e fotografar através da utilização do dispositivo de comunicação.
Visualização da imagem	Apresenta as imagens guardadas na máquina no dispositivo de comunicação e importa-as para o dispositivo de comunicação.
Sincronização de tempo	Sincroniza a data e hora apresentadas na máquina com as definições de data e hora do dispositivo de comunicação.



Notas

- O Image Sync é compatível com iOS e Android™, podendo ser transferido da App Store ou do Google Play™. Para conhecer os sistemas operativos compatíveis e outros detalhes, consulte o website da transferência.
- Para saber como ligar a máquina a um dispositivo de comunicação e pormenores sobre a Image Sync, consulte o seguinte website:

<http://www.ricoh-imaging.co.jp/english/products/app/image-sync2/>



Especificações principais

Máquina

Objetiva	Construção da objetiva	7 elementos em 5 grupos (2 elementos lentes esféricas)
	Distância focal/ Abertura	26,1 mm (aprox. 40 mm com distância focal equivalente a 35 mm) / F2.8 a F16
Unidade de registo de imagens	Sensor de imagem	Tipo: filtro de cor primária CMOS Dimensão: 23,5 mm × 15,6 mm
	Píxeis efetivos	Aprox. 24,24 megapíxeis
	Sensibilidade (normal de saída)	ISO 100 a ISO 102400: Auto (É possível definir Limite Inferior ISO Automático/Limite Superior ISO Automático e Velocidade de obtenção mínima), Manual
	Estabilização de Imagem	Shake Reduction de deslocamento do sensor de 3 eixos (SR)
	Simulador de Filtro de Suavização (AA)	Redução de moiré utilizando a unidade SR (Desligar, Baixa, Alta)
	Remoção de pó	Limpeza do sensor de imagem com vibrações ultrassônicas "DR II"
Formato de ficheiro	Imagem Fixa	Formato de ficheiro: RAW (DNG) 14 bits, JPEG (Exif 2.3), compatível com DCF 2.0 Espaço de cor: sRGB, AdobeRGB Pixels gravados: [3:2] L (24M: 6000×4000) M (15M: 4800×3200) S (7M: 3360×2240) XS (2M: 1920×1280) [1:1] L (16M: 4000×4000) M (10M: 3200×3200) S (5M: 2240×2240) XS (1.6M: 1280×1280)
	Vídeo	Formato de ficheiro: MPEG4 AVC/H.264 (MOV) Pixels gravados: Full HD (1920×1080, 60p/30p/24p) Gravação sonora: microfone estéreo incorporado Tempo de registo: Até 25 minutos ou 4 GB; para automaticamente o registo se a temperatura interna da máquina ficar elevada.
	Suporte de armazenamento	Memória interna (aprox. 2 GB), cartão de memória SD/SDHC*/SDXC* * Compatível com UHS-I
Focagem	Tipo	AF híbrido (fase de combinação do plano de imagem e deteção de contraste)
	Modo de focagem	AF área automát., Selecionar AF, Precisão AF, AF Seguimento, AF Contínua, MF, Instantâneo (1 m, 1,5 m, 2 m, 2,5 m, 5 m, ∞), ∞

Focagem	Instant. Pressão Total	Registo através da focagem a uma distância fixa com uma única pressão no botão disparador ou um toque no monitor
	Deteção de Faces/Olhos	Ligar, Só em AF área automat., Desligar
	Distância de focagem (a partir da frente da objetiva)	Normal: Aprox. 0,2 m a ∞ , Modo de Macro: aprox. 0,12 a 0,24 m
Controlo da exposição	Modo de Exposição	Programa Exposiç. Auto, EA priorid. abertura, EA priorid. obturador, Exposição manual
	Modo de Medição	Multissegmentos, Centralizada, Pontual, Realçada
	Veloc. Obtenção	1/4000 em 30 segundos (limitação por abertura: 1/2500 segundos em F2.8; 1/4000 segundos em F5.6 ou superior) Temporizador de Bulb (10 segundos a 20 minutos), Bulb, Tempo
	Compensação EV	Imagem Fixa: ± 5 EV (incrementos de 1/3 EV), Vídeo: ± 2 EV (incrementos de 1/3 EV)
	Filtro ND (2 EV)	Auto, Ligar, Desligar
Equilíbrio de brancos		Equilib. Auto Brancos, Equilib. Auto MultBranços, Luz Diurna, Sombra, Nublado, Fluoresc.-Cor Diurna, Fluoresc.-Branco Diurno, Fluoresc.-Branco Frio, Fluoresc.-Branco Quente, Tungsténio, CTE, Equilib. Manual Brancos, Temperatura da cor
	Ajuste fino	Ajustável em ± 14 incrementos no eixo A-B e eixo G-M
Modo de Fotografar	Fotografar	Fotografia a Fotografia, Fotografia Contínua, Variação, Fotos sobrepostas, Fotog. com Intervalo, Compos. com Intervalo
	Temporizador Auto	10 segundos, 2 segundos, Desligar
Funções de fotografia	Recortar	50 mm, 71 mm, Desligar
	Controlo de Imagem	Standard, Vívido, Monocromático, Monocromático Suave, Monocromático Vivo, P&B Contr. Elevado, Película Positiva, Sem Branqueamento, Retro, Tonalidade HDR, Process Cruzado, Personalizado 1, Personalizado 2 Parâmetro de ajuste: Saturação, Matiz, Ajuste Cont. Alto/Baixo, Contraste, Contraste (Realce), Contraste (Sombra), Nitidez, Sombreado, Luminosidade, Tonalidade, Efeito de filtro, Efeito Granulado, Nível de Tons HDR, Tom de Cor (os parâmetros disponíveis variam consoante a imagem selecionada)
	Correção de Gama Dinâmica	Correção de Realce, Correção de Sombras
	Redução de Ruído	Redução do Ruído da Velocidade Obtenção Lenta, Redução Ruído ISO Alto
	Correção do Horizonte	SR ligado: correção de até 1°, SR desligado: correção de até 1.5°
	Info Standard	Ampliação de visualização (4x, 16x), Visualização em Grelha (Grelha 3x3, Grelha 4x4), Histograma, Alerta de Realce, Apresentação do Nível Eletrónico
Funções de Visualização	Visualização	Visualização de uma imagem, Visualização de múltiplas imagens (20 miniaturas, 48 miniaturas), Ampliação de visualização (até 16x, 100% visualização e visualização de Zoom rápido disponível), Histograma (histograma Y, histograma RGB), Visualização em Grelha (Grelha 3x3, Grelha 4x4), Alerta de Realce, Rotação Auto Imagem

Funções de Visualização	Ajuste de Parâmetros Base	Edição normal, edição monocromática Parâmetro de ajuste: Luminosidade, Saturação, Efeito de filtro, Matiz, Tonalidade, Contraste, Nitidez (os parâmetros disponíveis variam consoante o método de edição selecionado)
	Revelação RAW	Pixels gravados JPEG, Relação de Aspeto, Espaço de cor, Equilíbrio de brancos, Controlo de Imagem, Correção de iluminação periférica, Sensibilidade, Redução Ruído ISO Alto, Correção de Sombras
	Editar	Eliminar, Proteger, Rotação da imagem, Copiar Imagem, Transferir Ficheiro, Redimensionar, Recortar (alteração da relação de aspeto e ajuste de inclinação disponíveis), Ajuste de Níveis, Ajuste do Equilíbrio de Brancos, Correção de Cor Moiré, Edição de vídeos (Cortar, Dividir)
Monitor LCD	Tipo	LCD cor TFT 3,0 polegadas (relação de aspeto 3:2), Aprox. 1037K pontos, Grande ângulo de visão, Vidro temperado sem entradas de ar
	Painel tátil	Método de sensor capacitivo
	Ajuste	Luminosidade, Saturação, Azul/Âmbar, Verde/Magenta, Definiç. Visual. Ar Livre: ± 2 incrementos
LAN sem fios	Normas	IEEE 802.11b/g/n (HT20) (protocolo de LAN sem fios standard)
	Frequência (frequência central)	2412 a 2462 MHz (Ch 1 a Ch 11)
	Segurança	Autenticação: WPA2, Encriptação: AES
Bluetooth®	Normas	Bluetooth® v4.2 (Bluetooth de Baixo Consumo)
	Frequência (frequência central)	2402 a 2480 MHz (Ch 0 a Ch 39)
Interfaces	USB Type-C	Fonte de alimentação da máquina e recarga de bateria (adaptador CA opcional obrigatório), Transferência de dados: MTP, Saída de vídeo: DisplayPort através de USB-C (modo alternativo DisplayPort)
	Sapata	Compatível com flash automático P-TTL Modo de Flash: Flash Ligado, Flash Lig+Olhos Verm, Sincronização lenta, Sincr Lenta+Olhos Verm Compensação da exposição do flash: -2,0 a +1,0
	Pino Adaptador Lentes	Disponível
Alimentação	Tipo de bateria	Bateria recarregável DB-110
	Adaptador CA	Kit de adaptador K-AC166 (opcional)
	Duração da bateria	Número de imagens que podem ser registadas: aprox. 200 imagens * Testado em conformidade com a norma CIPA utilizando uma bateria recarregável carregada à temperatura de 23°C (73°F). Os resultados reais podem variar consoante as condições/circunstâncias de fotografia. Tempo de visualização: aprox. 180 minutos * De acordo com o resultado de testes realizados pela própria RICOH. O desempenho real pode variar consoante as condições/circunstâncias de fotografia.

Dimensões e peso	Dimensões	Aprox. 109,4 mm (L) × 61,9 mm (A) × 35,2 mm (P) (4,3 pol. (L) × 2,4 pol. (A) × 1,4 pol. (P)) (excluindo controles de operação e saliências)
	Peso	Aprox. 262 g (9,2 oz) (incluindo a bateria dedicada e o Cartão de Memória SD) Aprox. 232 g (8,2 oz) (apenas o corpo)
Acessórios incluídos	Bateria recarregável DB-110, adaptador de alimentação USB, Ficha elétrica, cabo USB I-USB166, Correia de mão	
Language (idioma)	Inglês, francês, alemão, espanhol, português, italiano, neerlandês, dinamarquês, sueco, finlandês, polaco, checo, húngaro, turco, grego, russo, tailandês, coreano, chinês simplificado, chinês tradicional, japonês	

Adaptador de alimentação USB AC-U1/AC-U2

Alimentação	100 a 240 VCA (50/60 Hz), 0,2 A
Saída	5,0VDC, 1000 mA, 5,0W
Eficiência média no estado ativo*1	76,8%
Consumo energético em vazio*1	70 mW
Temperatura	10 a 40 °C (50 a 104°F)
Dimensões	42,5 mm (L) × 22 mm (A) × 66,5 mm (P) (1,7 pol. (L) × 0,9 pol. (A) × 2,6 pol. (P)) (excluindo a ficha elétrica)
Peso	Aprox. 40 g (1,4 oz) (excluindo a ficha elétrica)

*1 AC-U2 apenas

Bateria Recarregável DB-110

Tensão Nominal	3,6V
Capacidade Nominal	1350 mAh, 4,9 Wh
Temperatura de funcionamento	0 a 40°C (32 a 104°F)
Temperatura de Armazenamento	-10 a 45°C (14 a 104°F)
Dimensões	39,8 mm (L) × 34,2 mm (A) × 8,5 mm (P) (1,6 pol. (L) × 1,3 pol. (A) × 0,3 pol. (P))
Peso	Aprox. 26 g (0,9 oz)

Utilizar a Máquina no Estrangeiro

Adaptador de alimentação USB (AC-U1/AC-U2), Adaptador CA (D-AC166) e Carregador de Bateria (BJ-11)

Estes produtos destinam-se a ser utilizados com correntes de 100 a 240 V e 50 ou 60 Hz.

Antes de viajar, adquira um adaptador para viagem para ligar ao tipo de tomadas utilizadas no destino.

Não utilize estes produtos com transformadores elétricos porque podem danificar a máquina.

Precauções de Utilização

Máquina

- Não deixe cair a máquina ou sujeite-a a choques físicos.
- Ao transportar a máquina, tenha cuidado para não bater noutros objetos. É necessário especial cuidado para proteger as lentes e o monitor.
- A bateria pode ficar quente com utilização prolongada. Aguarde que a bateria arrefeça antes de a remover da máquina.
- Pode ser difícil ler o monitor sob a luz direta do sol.
- É possível notar alguma variação na luminosidade do monitor ou que contém pixels que não acendem ou que estão sempre acesos. Isto é comum a todos os monitores LCD e não indica uma anomalia.
- Não exerça força no monitor.
- Alterações bruscas de temperatura podem causar condensação, originando uma condensação visível dentro da objetiva ou anomalias na máquina. Isto pode ser evitado colocando a máquina num saco plástico para diminuir a alteração de temperatura, e removendo-a só depois de o ar no saco ter atingido a mesma temperatura do exterior.
- Para evitar danos no produto, não insira objetos nos orifícios nas coberturas do microfone e altifalante.
- Não permita que a máquina fique molhada. Também não a deve utilizar com as mãos húmidas. O incumprimento desta medida pode originar anomalias no produto ou choques elétricos.
- Tire uma fotografia de teste para garantir que a máquina está a funcionar devidamente antes de utilizá-la em ocasiões importantes como uma viagem ou casamentos. Recomendamos que conserve este manual e pilhas sobresselentes à mão.



Condições que podem causar condensação -----

- Se se mudar para uma área com uma temperatura radicalmente diferente
- Se a humidade for elevada
- Numa sala fria depois de o aquecedor ser ligado ou quando a máquina é exposta a ar frio de um ar condicionado ou outro dispositivo

Adaptador de alimentação USB AC-U1/AC-U2

- Utilize o cabo USB incluído na embalagem.
- Não sujeite o adaptador de alimentação a um impacto ou força intensa.
- Não utilize em áreas com temperaturas extremamente elevadas ou baixas ou sujeitas a vibração.
- Não utilize numa área sujeita à luz solar direta ou temperaturas elevadas.
- Desligue a ficha elétrica da tomada após carregamento. O incumprimento desta medida pode originar chamas.
- Não permita que outros objetos metálicos entrem em contacto com os conectores ou contactos da bateria recarregável porque pode provocar um curto-circuito.
- O intervalo de temperatura de funcionamento é 10 a 40°C (50 a 104°F). O carregamento demora mais com temperaturas abaixo dos 10°C (50°F).

Bateria Recarregável DB-110

- Isto é uma bateria de iões de lítio.
- A bateria não está totalmente carregada aquando da compra, por isso certifique-se de que carrega a bateria antes de utilizar.
- Não abra ou danifique a bateria porque podem causar chamas ou lesões. Além disso, não aqueça a bateria acima de 60°C (140°F) ou exponha a bateria a chamas.
- Devido às características da bateria, o tempo de utilização da bateria pode ser reduzido quando utilizado num ambiente frio, mesmo que a bateria esteja completamente carregada. Mantenha a bateria quente colocando-a num bolso ou tenha uma bateria sobresselente disponível.
- Quando não estiver a utilizar, certifique-se de que remove a bateria da máquina ou do carregador de baterias. A bateria pode deixar passar uma pequena quantidade de corrente mesmo quando a alimentação está desligada, criando uma descarga excessiva e deixando a bateria inutilizável. Se a bateria for removida durante mais de cinco dias, as definições de data e hora serão perdidas. Nesse caso, reponha a data e a hora.
- Se a bateria não for utilizada durante muito tempo, carregue a bateria durante 15 minutos uma vez por ano antes de guardar.
- Guarde-a num local seco e fresco com uma temperatura ambiente entre 15°C e 25°C (59°F e 77°F). Evite guardar em temperaturas extremamente altas ou baixas.
- Depois de carregar a bateria, não volte a carregá-la de imediato.
- Carregue a bateria a uma temperatura ambiente entre 10°C e 40°C (50°F e 104°F). Carregar a bateria a uma temperatura alta pode deteriorar a bateria. Carregar a uma temperatura baixa pode impedir o carregamento completo.
- Se o tempo de utilização da bateria se tornar demasiado curto mesmo quando está completamente carregada é porque a bateria atingiu o fim de vida. Substitua-a por uma nova bateria. Certifique-se de que utiliza uma bateria de substituição recomendada pela RICOH IMAGING.
- O tempo de carregamento da máquina com o AC-U1/AC-U2 é de aproximadamente 2,5 horas (a 25 °C (77 °F)).



Cuidado

- A utilização de outras baterias pode provocar uma explosão.

Cuidados com a Máquina e Armazenamento

Cuidar da Máquina

- A qualidade da imagem pode ser afetada pelas impressões digitais e outras elementos estranhos na objetiva. Evite tocar na objetiva com os dedos.
- Remova o pó ou algodão na objetiva com um soprador disponível no comércio ou limpe cuidadosamente a objetiva com um pano macio e seco.
- Limpe a máquina cuidadosamente depois de utilizá-la na praia num local onde sejam manuseados químicos.
- Na improvável eventualidade de avarias, consulte o centro de assistência técnica mais próximo.
- A máquina inclui circuitos de alta tensão. Não a desmonte.
- Não exponha a máquina a substâncias voláteis como diluente, benzina ou pesticidas. O incumprimento desta medida pode originar danos na máquina ou seus revestimentos.
- O monitor risca-se facilmente. Evite tocar em objetos rijos.
- Limpe o monitor com um pano suave humedecido com uma pequena quantidade de qualquer produto de limpeza para monitor que não contenha solventes orgânicos.

Armazenamento

- Não guarde a máquina onde possa ficar exposta a:
 - calor ou humidade extremos, grandes oscilações de temperatura ou humidade;
 - pó, sujidade, areia;
 - vibração intensa;
 - contacto prolongado com químicos incluindo pesticidas ou produtos em vinil ou borracha;
 - fortes campos magnéticos (por exemplo, na proximidade de um monitor, transformador ou íman).
- Remova a bateria se o produto ficar muito tempo sem ser utilizado.

Antes de limpar

- Certifique-se de que desliga a máquina.
- Remova a bateria e o adaptador CA da máquina.

Garantia

Todas as nossas máquinas adquiridas através dos canais legais de distribuição têm garantia por doze meses, a contar da data de compra, contra defeitos de mão de obra ou material. A reparação e substituição de peças defeituosas ser-lhe-á prestada gratuitamente dentro deste período, desde que a máquina não mostre sinais de impacto, danos provocados por areia ou líquidos, utilização incorreta, modificação, corrosão pelas pilhas ou químicos, utilização sem respeito pelas instruções de operação ou modificação efetuada por serviços técnicos não autorizados. O fabricante ou os seus representantes oficiais não serão responsabilizados por quaisquer modificações ou alterações, exceto aquelas feitas com o seu consentimento escrito, e não serão responsabilizados por perdas causadas por demoras, privação de uso ou outras indiretas ou em sua consequência, quer devidas a defeitos do material, quer a mão de obra defeituosa, ficando expressamente acordado que a responsabilidade do fabricante ou dos seus representantes ao abrigo de todas e quaisquer garantias, quer explícitas quer implícitas, se limita estritamente à substituição de peças, conforme aqui estabelecido. Não serão efetuados quaisquer reembolsos de reparações realizadas por serviços técnicos não autorizados.

Procedimento durante os 12 meses de garantia

Qualquer máquina que avarie durante o período de 12 meses da garantia deve ser enviada ao vendedor onde a comprou ou ao fabricante. Se no seu país não houver representante do fabricante, envie a máquina ao fabricante com portes pré-pagos. Nesse caso, só voltará a ter a sua máquina depois de um período de tempo considerável em resultado dos complexos processos alfandegários em causa. Se a máquina se encontrar ao abrigo da garantia, as reparações serão feitas e as peças serão substituídas gratuitamente, e a máquina ser-lhe-á enviada após a realização das reparações. Se a máquina não estiver coberta pela garantia, serão cobrados os preços normais do fabricante ou dos seus representantes. As despesas de envio são por conta do proprietário. Se a sua máquina tiver sido comprada fora do país onde quer que a reparação seja feita durante o período de garantia, poderão ser cobradas taxas de manuseamento e assistência técnica pelo representante do fabricante nesse país. Independentemente disso, a sua máquina enviada ao fabricante será reparada gratuitamente de acordo com este processo e ao abrigo da garantia. Contudo, seja qual for o caso, os encargos relativos ao transporte e as taxas alfandegárias são da responsabilidade do remetente. Para que possa comprovar a data de aquisição quando lhe for solicitado, guarde o recibo ou as faturas referentes à compra da máquina pelo menos durante um ano. Antes de enviar a máquina para reparação, certifique-se de que a envia para os representantes autorizados do fabricante ou para as suas lojas de reparação aprovadas, a menos que a envie diretamente para o fabricante. Peça sempre um orçamento da reparação e só depois de o aceitar é que deve dar instruções ao centro de reparações para avançarem com a reparação.

- **Esta garantia não afeta os direitos legais do cliente.**
- **As garantias locais dos distribuidores em alguns países poderão sobrepor-se aos termos desta garantia. Portanto, recomendamos-lhe que leia o cartão de garantia fornecido com o seu equipamento no momento da compra ou que contacte o nosso distribuidor no seu país para obter mais informações e para receber uma cópia da garantia.**

For Customers in USA

STATEMENT OF FCC COMPLIANCE

This device complies with Part 15 of the FCC Rules. Operation is subject to the following two conditions: (1) This device may not cause harmful interference, and (2) this device must accept any interference received, including interference that may cause undesired operation.

Changes or modifications not expressly approved by the party responsible for compliance could void the user's authority to operate the equipment.

This equipment has been tested and found to comply with the limits for a Class B digital device, pursuant to part 15 of the FCC Rules. These limits are designed to provide reasonable protection against harmful interference in a residential installation. This equipment generates, uses and can radiate radio frequency energy and, if not installed and used in accordance with the instructions, may cause harmful interference to radio communications. However, there is no guarantee that interference will not occur in a particular installation. If this equipment does cause harmful interference to radio or television reception, which can be determined by turning the equipment off and on, the user is encouraged to try to correct the interference by one or more of the following measures:

- Reorient or relocate the receiving antenna.
- Increase the separation between the equipment and receiver.
- Connect the equipment into an outlet on a circuit different from that to which the receiver is connected.
- * Consult the dealer or an experienced radio/TV technician for help.

This transmitter must not be co-located or operated in conjunction with any other antenna or transmitter.

The available scientific evidence does not show that any health problems are associated with using low power wireless devices. There is no proof, however, that these low power wireless devices are absolutely safe. Low power Wireless devices emit low levels of radio frequency energy (RF) in the microwave range while being used. Whereas high levels of RF can produce health effects (by heating tissue), exposure of low-level RF that does not produce heating effects causes no known adverse health effects. Many studies of low-level RF exposures have not found any biological effects. Some studies have suggested that some biological effects might occur, but such findings have not been confirmed by additional research. R05010 has been tested and found to comply with FCC radiation exposure limits set forth for an uncontrolled environment and meets the FCC radio frequency (RF) Exposure Guidelines.

Declaration of Conformity

According to 47CFR, Parts 2 and 15 for Class B Personal Computers and Peripherals

We: RICOH IMAGING AMERICAS CORPORATION
Located at: 2 Gatehall Drive Suite 204, Parsippany,
New Jersey 07054, U.S.A.
Phone: 800-877-0155

Declare under sole responsibility that the product identified herein complies with 47CFR Parts 2 and 15 of the FCC rules as a Class B digital device. Each product marketed is identical to the representative unit tested and found to be compliant with the standards. Records maintained continue to reflect the equipment being produced can be expected to be within the variation accepted, due to quantity production and testing on the statistical basis as required by 47CFR §2.909. Operation is subject to the following two conditions: (1) This device may not cause harmful interference, and (2) This device must accept any interference received, including interference that may cause undesired operation. The above named party is responsible for ensuring that the equipment complies with the standards of 47CFR §15.101 to §15.109.

Product Name: Digital Camera
Model Number: R05010
Contact Person: Customer Service Manager
Date and Place: May, 2021 Parsippany

For Customers in USA and Canada

Lithium-ion batteries are recyclable.

You can help preserve our environment by returning your used rechargeable batteries to the collection and recycling location nearest you.

For more information regarding recycling of rechargeable batteries, call toll free 1-800-822-8837, or visit <http://www.call2recycle.org/>.

For Customers in Canada Innovation, Science and Economic Development Canada (ISED) Regulatory Compliance Notice

This Class B digital apparatus complies with Canadian ICES-003 (B).

This device contains licence-exempt transmitter(s)/receiver(s) that comply with Innovation, Science and Economic Development Canada's licence-exempt RSS(s). Operation is subject to the following two conditions:

1. This device may not cause interference.
2. This device must accept any interference, including interference that may cause undesired operation of the device.

The available scientific evidence does not show that any health problems are associated with using low power wireless devices. There is no proof, however, that these low power wireless devices are absolutely safe. Low power wireless devices emit low levels of radio frequency energy (RF) in the microwave range while being used. Whereas high levels of RF can produce health effects (by heating tissue), exposure of low-level RF that does not produce heating effects causes no known adverse health effects. Many studies of low-level RF exposures have not found any biological effects. Some studies have suggested that some biological effects might occur, but such findings have not been confirmed by additional research. The R05010 has been tested and found to comply with ISED radiation exposure limits set forth for an uncontrolled environment and meets RSS-102 of the ISED radio frequency (RF) Exposure rules.

Pour les utilisateurs au Canada Avis de conformité à la réglementation d'Innovation, Sciences et Développement économique Canada (ISDE)

Cet appareil numérique de la classe B est conforme à la norme NMB-003 (B) du Canada.

L'émetteur/récepteur exempt de licence contenu dans le présent appareil est conforme aux CNR d'Innovation, Sciences et Développement économique Canada applicables aux appareils radio exempts de licence. L'exploitation est autorisée aux deux conditions suivantes :

1. L'appareil ne doit pas produire de brouillage ;
2. L'appareil doit accepter tout brouillage radioélectrique subi, même si le brouillage est susceptible d'en compromettre le fonctionnement.

Les connaissances scientifiques dont nous disposons n'ont mis en évidence aucun problème de santé associé à l'usage des appareils sans fil à faible puissance. Nous ne sommes cependant pas en mesure de prouver que ces appareils sans fil à faible puissance sont entièrement sans danger. Les appareils sans fil à faible puissance émettent une énergie fréquence radioélectrique (RF) très faible dans le spectre des micro-ondes lorsqu'ils sont utilisés. Alors qu'une dose élevée de RF peut avoir des effets sur la santé (en chauffant les tissus), l'exposition à de faibles RF qui ne produisent pas de chaleur n'a pas de mauvais effets connus sur la santé. De nombreuses études ont été menées sur les expositions aux RF faibles et n'ont découvert aucun effet biologique. Certaines études ont suggéré qu'il pouvait y avoir certains effets biologiques, mais ces résultats n'ont pas été confirmés par des recherches supplémentaires. Le R05010 a été testé et jugé conforme aux limites d'exposition aux rayonnements ISDE énoncées pour un environnement non contrôlé et respecte les règles d'exposition aux fréquences radioélectriques (RF) CNR-102 de l'ISDE.

Para clientes na Europa

Informação aos utilizadores sobre a recolha e eliminação de equipamento usado e baterias usadas



1. Na União Europeia

Estes símbolos nos produtos, embalagem e/ou documentos fornecidos significam que os equipamentos elétricos e eletrónicos usados e as baterias gastas não devem ser misturados com o lixo doméstico normal.



Os equipamentos elétricos/eletrónicos usados e as baterias gastas devem ser tratados separadamente e em conformidade com a legislação que exige o devido tratamento, reaproveitamento e reciclagem destes produtos.

Ao eliminar corretamente estes produtos, ajudará a garantir que os resíduos serão devidamente tratados, reaproveitados e reciclados, prevenindo assim potenciais efeitos negativos para o ambiente e a saúde humana que poderiam resultar do tratamento inadequado dos resíduos.

Se tiver sido acrescentado um símbolo de produto químico por baixo do símbolo indicado acima, em conformidade com a diretiva relativa às baterias, isso indica que existe um metal pesado (Hg = Mercúrio, Cd = Cádmio, Pb = Chumbo) na bateria, numa concentração superior a um limiar aplicável especificado na referida diretiva.

Para obter mais informações sobre a recolha e reciclagem de produtos usados, contacte as autoridades locais, os serviços de eliminação de resíduos ou o ponto de venda onde adquiriu os produtos.

2. Noutros países fora da UE

Estes símbolos são válidos apenas no espaço da União Europeia. Se pretender eliminar produtos usados, contacte as autoridades locais ou o revendedor para que lhe indiquem o método adequado para o fazer.

Na Suíça: o equipamento elétrico/eletrónico usado pode ser devolvido gratuitamente ao vendedor, mesmo que não adquira um produto novo. Pode encontrar uma lista de mais instalações de recolha nas páginas www.swico.ch ou www.sens.ch.

Aviso para os utilizadores em países que requerem a Marcação CE

Este produto está em conformidade com os requisitos fundamentais e com as outras provisões relevantes da Diretiva 2014/53/UE respeitante a equipamentos de rádio.

A Declaração de Conformidade da UE está disponível através do seguinte URL:
http://www.ricoh-imaging.co.jp/english/support/declaration_of_conformity.html
e selecionando o produto aplicável.

Banda de frequência de operação: 2400 MHz - 2483.5 MHz

Alimentação de radiofrequência máxima: 9,15 dBm EIRP

Importador (Marcação CE): RICOH IMAGING EUROPE S.A.S.

Parc Tertiaire SILIC 7-9, avenue Robert Schuman - B.P. 70102, 94513 Rungis Cedex, FRANÇA

Fabricante: RICOH IMAGING COMPANY, LTD.

1-3-6, Nakamagome, Ohta-ku, Tóquio 143-8555, JAPÃO



A marca CE é uma marca de conformidade com a Diretiva da União Europeia.

Aviso para os utilizadores em países que requerem a Marcação UKCA

Este produto está em conformidade com os requisitos e disposições essenciais dos Regulamentos relativos a equipamentos de rádio de 2017.

A Declaração de Conformidade do R.U. está disponível através do seguinte URL:
http://www.ricoh-imaging.co.jp/english/support/declaration_of_conformity.html
e selecionando o produto aplicável.

Banda de frequência de operação: 2400 MHz - 2483.5 MHz

Alimentação de radiofrequência máxima: 9,15 dBm EIRP

Fabricante: RICOH IMAGING COMPANY, LTD.

1-3-6, Nakamagome, Ohta-ku, Tóquio 143-8555, JAPÃO



A marca UKCA é uma marca de conformidade com a Regulamentação do Reino Unido.

Para clientes na Tailândia

Este equipamento de telecomunicação está em conformidade com os requisitos da Comissão Nacional de Radiodifusão e Telecomunicações.



เครื่องวิทยุคมนาคมนี้ ได้รับยกเว้น ไม่ต้องได้รับ
ใบอนุญาตให้มี ใช้ซึ่งเครื่องวิทยุคมนาคม
หรือตั้งสถานีวิทยุคมนาคมตามประกาศ กสทช.
เรื่อง เครื่องวิทยุคมนาคม และสถานีวิทยุ
คมนาคมที่ได้รับยกเว้นไม่ต้องได้รับใบอนุญาต
วิทยุคมนาคม ตามพระราชบัญญัติวิทยุ
คมนาคม พ.ศ. 2498



nabb. | โทรคมนาคม
กำกับดูแลเพื่อประชาชน
Call Center 1200 (โทรฟรี)

RICOH IMAGING COMPANY, LTD.

1-3-6, Nakamagome, Ohta-ku, Tóquio 143-8555,
JAPÃO
(<http://www.ricoh-imaging.co.jp>)

**RICOH IMAGING EUROPE
S.A.S.**

Parc Tertiaire SILIC 7-9, avenue Robert Schuman -
B.P. 70102, 94513 Rungis Cedex, FRANÇA
(<http://www.ricoh-imaging.eu>)

**RICOH IMAGING
AMERICAS CORPORATION**

2 Gatehall Drive Suite 204, Parsippany, New Jersey
07054, E.U.A.
(<http://www.us.ricoh-imaging.com>)

**RICOH IMAGING CANADA
INC.**

5560 Explorer Drive Suite 100, Mississauga, Ontário,
L4W 5M3, CANADÁ
(<http://www.ricoh-imaging.ca>)

**RICOH IMAGING CHINA
CO., LTD.**

Room A 23F Lansheng Building, 2-8 Huaihaizhong
Road, Huangpu District, Xangai, 200021, CHINA
(<http://www.ricoh-imaging.com.cn>)

<http://www.ricoh-imaging.co.jp/english>

As informações relativas a contactos podem ser alteradas sem aviso prévio. Verifique as informações mais recentes nos nossos websites.