

RICOH

GR

RICOH GR III

Īsā lietošanas pamācība

Sērijas numurs atrodas kameras apakšā.

Model: R02010

Par lietotāja reģistrāciju

Pateicamies, ka iegādājāties RICOH IMAGING izstrādājumu.

Lai nodrošinātu jums labāko klientu atbalstu un pakalpojumu pieredzi saistībā ar jūsu iegādāto izstrādājumu, mēs lūdzam jūs aizpildīt lietotāja reģistrāciju.

Lai aizpildītu lietotāja reģistrāciju, apmeklējiet tālāk norādīto tīmekļa vietni.

<http://www.ricoh-imaging.com/registration/>

Reģistrētie lietotāji saņems e-pasta ziņojumus ar nozīmīgu klientu atbalsta informāciju, piemēram, par aparātprogrammatūras atjauninājumiem utt.

Ievads

Šajā lietošanas pamācībā ir sniegta informācija par šīs kameras uzņemšanas un atskaņošanas funkciju izmantošanu un par saistītajiem piesardzības pasākumiem.

Uzmanīgi izlasiet šo lietošanas pamācību, lai pilnībā spētu izmantot šai kamerai pieejamās funkcijas. Noteikti saglabājiet šo lietošanas pamācību turpmākām uziņām.

Pirms kameras lietošanas ieteicams atjaunināt kameras aparātprogrammatūru uz jaunāko versiju.

Detalizētu informāciju par jaunāko aparātprogrammatūras versiju skatiet tālāk norādītajā aparātprogrammatūras lejupielādes vietnē.

<http://www.ricoh-imaging.co.jp/english>

RICOH IMAGING COMPANY, LTD.

Drošības pasākumi	Lai lietošana būtu droša, uzmanīgi izlasiet informāciju par visiem drošības pasākumiem.
Pārbaudes attēli	Pirms attēlu uzņemšanas svarīgos gadījumos uzņemiet pārbaudes attēlus, lai pārlicinātos, ka kamera darbojas pareizi.
Autortiesības	Ir aizliegts bez autortiesību turētāja atļaujas pavairot vai pārveidot ar autortiesībām aizsargātus dokumentus, izdevumus, mūzikas un citus materiālus, izņemot gadījumus, kad to dara personiskām vajadzībām, lietošanai mājas apstākļos vai citām līdzīgām ierobežotām vajadzībām.
Atbrīvojums no atbildības	RICOH IMAGING COMPANY neuzņemas atbildību par attēlu uzņemšanas vai parādīšanas kļūmēm izstrādājuma darbības traucējumu dēļ.
Radio traucējumi	Šīs kameras lietošana citu elektronisku ierīču tuvumā var negatīvi ietekmēt gan kameru, gan otru ierīci. Traucējumi ir īpaši iespējami, ja kameru lieto tiešā radio/TV uztvērēja tuvumā. Tādā gadījumā veiciet tālāk norādītos pasākumus. <ul style="list-style-type: none">• Turiet kameru pēc iespējas tālāk no radio/TV uztvērēja.• Pārorientējiet radio/TV uztvērēja antenu.• Izmantojiet citu sienas kontaktrozeti.

Šo publikāciju nedrīkst pavairot ne pilnībā, ne daļēji bez RICOH IMAGING COMPANY rakstiskas atļaujas.

© RICOH IMAGING COMPANY, LTD. 2019

RICOH IMAGING COMPANY patur tiesības jebkurā brīdī mainīt šīs rokasgrāmatas saturu bez iepriekšēja brīdinājuma. Ir darīts viss iespējams, lai nodrošinātu informācijas precizitāti šajā rokasgrāmatā. Gadījumā, ja tomēr pamanāt kādas kļūdas vai izlaidumus, mēs lūdzam informēt mūs, rakstot uz adresi, kas atrodama uz šīs rokasgrāmatas aizmugurējā vāka.

Par bezvadu LAN un Bluetooth® funkciju

- Nelietojiet fotokameru vietās, kur elektroierīces, AV/OA ierīces un citas ierīces ģenerē magnētisko lauku un elektromagnētisko starojumu.
- Ja fotokameras darbību ietekmē magnētiskais lauks un elektromagnētiskais starojums, var tikt bojāti tās sakari.
- Lietojot fotokameru TV vai radio tuvumā, var pasliktināties uztveršanas kvalitāte vai rasties TV ekrāna traucējumi.
- Ja fotokameras tuvumā ir vairāki bezvadu LAN piekļuves punkti vai Bluetooth® ierīces un tiek izmantots viens un tas pats kanāls, meklēšanas darbība var tikt veikta nepareizi.
- Jūs esat atbildīgs par saglabāto, nosūtīto vai saņemto datu drošību.

Fotokameras, kā arī rūpniecisko, zinātnisko un medicīnas ierīču, piemēram, mikroviļņu krāšņu, izmantotajā frekvencē darbojas arī lokālas radiostacijas (bezvadu stacijas, kurām nepieciešama licence) un noteiktas zemas jaudas radiostacijas (bezvadu stacijas, kurām nav nepieciešama licence) mobilo objektu identificēšanai, kas tiek izmantotas rūpnieciskās ražošanas līnijās utt., kā arī amatieru radiostacijas (bezvadu stacijas, kurām nav nepieciešama licence).

1. Pirms fotokameras lietošanas pārliecinieties, vai apkaimē nedarbojas lokālās radiostacijas un noteiktas zemas jaudas radiostacijas, kas ir paredzētas mobilo objektu identificēšanai, kā arī amatieru radiostacijas.
2. Ja fotokamera rada radioviļņu traucējumus lokālajām radiostacijām, kas ir paredzētas mobilo objektu identificēšanai, nekavējoties mainiet frekvenci, lai novērstu traucējumus.
3. Ja rodas citas problēmas, piemēram, fotokamera rada radioviļņu traucējumus noteiktām zemas jaudas radiostacijām, kas ir paredzētas mobilo objektu identificēšanai, vai amatieru radiostacijām, sazinieties ar tuvāko apkopes centru.

Šī fotokamera atbilst Radio likumā un Telekomunikāciju uzņēmumu likumā noteiktajiem tehniskajiem standartiem, un uz tās monitora var būt norādīts sertifikāts, kas apliecina atbilstību tehniskajiem standartiem.



Sertifikācijas atzīmju parādīšana

1

Atveriet izvēlni.

Informāciju par izvēlnes atvēršanu skatiet šeit: "Izvēlnju lietošana" (17. lpp.).

2

Izvēlnē  atlasiet opciju [Certification Marks] (Sertifikācijas atzīmes).

Preču zīmes

- Microsoft un Windows ir reģistrētas Microsoft Corporation preču zīmes ASV un citās valstīs.
 - Mac, macOS, OS X und App Store ir ASV un citās valstīs reģistrētas Apple Inc. preču zīmes.
 - IOS ir Cisco preču zīme vai reģistrēta preču zīme ASV un citās valstīs un tiek izmantota saskaņā ar licenci.
 - Adobe, Adobe logotips un Adobe Reader ir ASV un/vai citās valstīs reģistrētas Adobe Systems Incorporated preču zīmes.
 - Produkts satur Adobe Systems Incorporated licencētu DNG tehnoloģiju.
 - DNG logotips ir reģistrēta preču zīme vai Adobe Systems Incorporated preču zīme ASV un/vai citās valstīs.
 - SDXC logotips ir SD-3C, LLC preču zīme.
 - Google, Google Play un Android ir Google Inc preču zīmes vai reģistrētas preču zīmes.
 - Bluetooth® vārdiskā preču zīme un logotipi ir reģistrētas preču zīmes, kas pieder Bluetooth SIG, Inc. un Ricoh Company, Ltd. tās lieto saskaņā ar licenci.
 - USB Type-C ir USB Implementers Forum preču zīme.
 - DisplayPort ir Video Electronics Standards Association preču zīme Amerikas Savienotajās Valstīs un citās valstīs.
 - HDMI, HDMI logotips un High-Definition Multimedia Interface ir HDMI Licensing LLC preču zīmes vai reģistrētas preču zīmes Amerikas Savienotajās Valstīs un/vai citās valstīs.
- Visas pārējās preču zīmes ir to attiecīgo īpašnieku īpašums.
- Šajā produktā tiek izmantots RICOH RT fonts, kura izstrādātājs ir Ricoh Company Ltd.

AVC patentu portfeļa licence

Šis izstrādājums ir licencēts saskaņā ar AVC patentu portfeļa licenci patērētāju personiskai lietošanai vai cita veida izmantošanai, par ko nesāņem atlīdzību par: (i) saskaņā ar AVC standartu ("AVC video") kodētu video un/vai (ii) dekodētu AVC video, ko kodējis lietotājs un/vai ieguvis no video piegādātāja ar AVC video licenci. Citiem lietošanas mērķiem licence netiek piešķirta un nav uzskatāma par ietvertu.

Papildu informāciju var saņemt no MPEG LA, L.L.C.

Skatiet <http://www.mpegla.com>.

Paziņojums par atvērtā koda programmatūru

Šajā izstrādājumā ietilpst atvērtā koda programmatūra (OSS), kas licencēta saskaņā ar GNU vispārējo publisko licenci (GPL), GNU vienkāršoto vispārējo publisko licenci (LGPL) un/vai citām licencēm. Informācija par licencēm katrai šajā izstrādājumā izmantotajai OSS ir saglabāta izstrādājuma iekšējā atmiņā kā teksta fails. Pievienojiet šo izstrādājumu datoram, piekļūstiet mapei "oss_license" mapē "Software License" un atveriet teksta failu, lai izlasītu licences noteikumus.

Šajā izstrādājumā izmantotie OSS avota kodi tiek atklāti saskaņā ar GPL, LGPL utt. licences noteikumiem. Ja jums ir nepieciešami avota kodi, piekļūstiet tālāk norādītajam URL.

<http://www.ricoh-imaging.co.jp/english/products/oss/>

Drošības pasākumi

Brīdinājuma simboli

Šajā lietošanas pamācībā un uz izstrādājuma ir attēloti dažādi simboli ar mērķi nepieļaut kaitējumu jums un citiem cilvēkiem, kā arī ipašumam. Simboli un to nozīme ir izskaidrota tālāk.



Bīstami

Ar šo simbolu apzīmē noteikumus, kuru neievērošanas vai nepareizas ievērošanas gadījumā iespējams nenovēršams nāves vai nopietnu traumu risks.



Brīdinājums

Ar šo simbolu apzīmē noteikumus, kuru neievērošanas vai nepareizas ievērošanas gadījumā iespējams nāves vai nopietnu traumu risks.



Uzmanību!

Ar šo simbolu apzīmē noteikumus, kuru neievērošanas vai nepareizas ievērošanas gadījumā iespējams traumu vai fiziska kaitējuma risks.

Simbolu nozīme



Simbols brīdina par darbībām, kas ir jāveic.



Simbols brīdina par aizliegtām darbībām.

Simbols var būt apvienots ar citiem simboliem, norādot, ka konkrēta darbība ir aizliegta.

Piemērs:

Aizliegts pieskarties Aizliegts izjaukt

Lai garantētu drošu kameras lietošanu, ievērojiet tālāk norādītos drošības pasākumus.

Bīstami



- Nemēģiniet paši izjaukt, remontēt vai pārveidot kameru. Ierīcē esošajām augstsprieguma elektriskajām ķēdēm ir augsta elektrobīstamība.



- Nemēģiniet izjaukt, pārveidot vai tiešā veidā lodēt akumulatoru.



- Nemetiet akumulatoru ugunī, nemēģiniet to karsēt, lietot vai atstāt vidē ar augstu temperatūru, piemēram, uguns tuvumā vai automašīnas salonā. Nelieciet to ūdenī vai jūrā un neļaujiet tam samirkt.



- Nemēģiniet pārdurt, sist, saspīest, nomest akumulatoru vai citādi pakļaut to liela spēka iedarbībai.



- Nelietojiet akumulatoru, kam ir redzami bojājumi vai deformācijas.



- Nesavienojiet akumulatora pozitīvo (+) un negatīvo (-) polu ar stiepli vai citu metāla priekšmetu. Nenēsājiet un neglabājiet to arī kopā ar metāla priekšmetiem, piemēram, lodīšu pildspalvām vai kaklarotām.



- Lai uzlādētu akumulatoru, izmantojiet kameru vai akumulatora lādētāju BJ-11. Neizmantojiet akumulatoru ar citām kamerām, izņemot kameras, kas ir saderīgas ar DB-110.



- Nekavējoties pārtrauciet kameras lietošanu, ja rodas tādas anomālas parādības kā dūmi, neparastas smakas vai pārmērīgs karstums. Sazinieties ar tuvāko piegādātāju vai servisa centru, lai veiktu remontu.



- Ja akumulatora šķidrums izplūst un iekļūst acīs, nekavējoties rūpīgi, bet neberzējot, skalojiet acis ar krāna ūdeni vai citu tīru ūdeni un nekavējoties meklējiet medicīnisko palīdzību.







Bīdinājums















- Nekavējoties izslēdziet barošanu, ja rodas tādas anomālas parādības kā dūmi vai neparastas smakas. Izņemiet akumulatoru, cik drīz iespējams, ievērojot piesardzību, lai izvairītos no elektrotrieciena vai apdedzināšanās. Ja ierīce saņem strāvu no mājsaimniecības elektriskās kontaktrozetes, atvienojiet kontaktdakšu no kontaktrozetes. Šī piesardzības pasākuma neievērošana var izraisīt aizdegšanos vai elektrotriecienu. Tiklīdz iespējams, sazinieties ar tuvāko servisa centru. Nekavējoties pārtrauciet kameras lietošanu, ja tai ir darbības traucējumi.



- Nekavējoties izslēdziet barošanu, ja kamerā iekļūst kāds metāla priekšmets, ūdens, šķidrums vai cits svešķermenis. Izņemiet akumulatoru, cik drīz iespējams, ievērojot piesardzību, lai izvairītos no elektrotrieciena vai apdedzināšanās. Ja ierīce saņem strāvu no mājsaimniecības elektriskās kontaktrozetes, atvienojiet kontaktdakšu no kontaktrozetes. Šī piesardzības pasākuma neievērošana var izraisīt aizdegšanos vai elektrotriecienu. Tiklīdz iespējams, sazinieties ar tuvāko servisa centru. Nekavējoties pārtrauciet kameras lietošanu, ja tai ir darbības traucējumi.

	<ul style="list-style-type: none"> ● Ja ir bojāts monitors, izvairieties no saskares ar šķidrājiem kristāliem tā iekšpusē. Veiciet tālāk norādītos ārkārtas pasākumus. ● ĀDA: ja šķidrīgie kristāli nokļūst uz ādas, noslaukiet tos un rūpīgi noskalojiet skarto apgabalu ar ūdeni un pēc tam nomazgājiet ar ziepēm. ● ACIS: ja tie iekļūst acīs, vismaz 15 minūtes mazgājiet acis ar tīru ūdeni un nekavējoties meklējiet medicīnisko palīdzību. ● NORĪŠANA: ja cilvēks nejaūši norij šķidrās kristālus, mute rūpīgi jāskalo ar ūdeni. Dodiet cilvēkam dzert daudz ūdens un izraisiet vemšanu. Nekavējoties meklējiet medicīnisko palīdzību.
	<ul style="list-style-type: none"> ● Lai nepieļautu akumulatora sūces, pārkaršanu, aizdegšanos vai eksploziju, ievērojiet tālāk norādītos piesardzības pasākumus. ● Neizmantojiet citus akumulatorus, izņemot tos, kas ieteikti šai kamerai. ● Nenēsājiet un neglabājiet akumulatoru kopā ar metāla priekšmetiem, piemēram, lodišu pildspalvām, kaklarotām, monētām un matu sprādzēm. ● Nelieciet akumulatoru mikroviļņu krāsnī vai augstspiediena tvertnē. ● Ja lietošanas vai uzlādes laikā konstatējat akumulatora šķidruma noplūdi, neparastu smaku, krāsas izmaiņas utt., nekavējoties izņemiet akumulatoru no kameras vai akumulatora lādētāja un sargājiet no uguns.
	<ul style="list-style-type: none"> ● Lai uzlādes laikā nepieļautu aizdegšanos, elektrotriecienu vai akumulatora plaisāšanu, ievērojiet tālāk norādītos nosacījumus. ● Izmantojiet tikai norādīto barošanas spriegumu. Nelietojiet vairāku ligzdu adapterus un vadu pagarinātājus. ● Nebojājiet, nesatiniet un nepārveidojiet strāvas vadus. Nelieciet uz strāvas vadiem smagus priekšmetus, nestiepiet un nelokiet strāvas vadus. ● Nepievienojiet un neatvienojiet barošanas kontaktdakšu ar slāpām rokām. Atvienojot barošanas kontaktdakšu, vienmēr satveriet to aiz kontaktdakšas korpusa. Nenosedziet kameru akumulatora uzlādes laikā.
	<ul style="list-style-type: none"> ● Glabājiet akumulatoru un kameras atmiņas karti bērniem nepieejamā vietā, lai nepieļautu nejaūšu norīšanu. Akumulatora un atmiņas kartes norīšana ir kaitīga. Nekavējoties meklējiet medicīnisko palīdzību.
	<ul style="list-style-type: none"> ● Glabājiet kameru bērniem nepieejamā vietā. Bērni nespēj saprast drošības norādījumus un piesardzības pasākumus lietošanas laikā, tāpēc ir iespējami negadījumi.
	<ul style="list-style-type: none"> ● Nepieskarieties kameras iekšējiem komponentiem, ja tie ir atsegti ierīces nomešanas vai bojājuma rezultātā. Ierīces augstsprieguma elektriskās ķēdes var izraisīt elektrotriecienu. Izņemiet akumulatoru, cik drīz iespējams, ievērojot piesardzību, lai nepieļautu elektrotriecienu vai apdegumus. Ja kamera ir bojāta, nogādājiet to pie tuvākā izplatītāja vai servisa centrā.
	<ul style="list-style-type: none"> ● Nelietojiet kameru mitrās vietās, piemēram, virtuvē. Šī piesardzības pasākuma neievērošana var izraisīt aizdegšanos vai elektrotriecienu.

	<ul style="list-style-type: none"> • Nelietojiet kameru uzliesmojošu gāzu, benzīna, benzola, atšķaidītāja vai līdzīgu vielu tuvumā. Šī piesardzības pasākuma neievērošana var izraisīt eksploziju, aizdegšanos vai apdegumus. • Nelietojiet kameru vietās, kurās ir spēkā ierobežojumi vai aizliegumi to lietot, piemēram, lidmašīnās. Šī piesardzības pasākuma neievērošana var izraisīt negadījumus.
	<ul style="list-style-type: none"> • Noslaukiet putekļus, kas sakrājas uz barošanas kontaktdakšas. Šī piesardzības pasākuma neievērošana var izraisīt aizdegšanos. • Izmantojot mājsaimniecības kontaktrozeti, vienmēr lietojiet paredzēto maiņstrāvas adapteri. Šī piesardzības pasākuma neievērošana var izraisīt aizdegšanos, elektrotriecienu vai izstrādājuma darbības traucējumus.
	<ul style="list-style-type: none"> • Ceļojot uz ārzemēm, nelietojiet akumulatora lādētāju vai maiņstrāvas adapteri ar tirdzniecībā pieejamiem elektroniskiem strāvas pārveidotājiem. Šī piesardzības pasākuma neievērošana var izraisīt aizdegšanos, elektrotriecienu vai izstrādājuma darbības traucējumus.
	<ul style="list-style-type: none"> • Izmantojiet tikai norādīto barošanas spriegumu. Šī piesardzības pasākuma neievērošana var izraisīt aizdegšanos vai elektrotriecienu.
	<ul style="list-style-type: none"> • Nebojājiet, nesatiniet un nepārveidojiet strāvas vadus. Lai nepieļautu strāvas vadu bojājumus un aizdegšanās risku, nelieciet uz strāvas vadiem smagus priekšmetus, nestiepiet un nelokiet strāvas vadus.
	<ul style="list-style-type: none"> • Nepievienojiet barošanas kontaktdakšu strāvas tīklam ar mitrām rokām. Šī piesardzības pasākuma neievērošana var izraisīt elektrotriecienu.
	<ul style="list-style-type: none"> • Atvienojot barošanas kontaktdakšu, vienmēr satveriet to aiz korpusa. Nevelciet aiz strāvas vada. Tā var sabojāt strāvas vadu un izraisīt aizdegšanos vai elektrotriecienu.
	<ul style="list-style-type: none"> • Ja kamerā iekļūst kāds metāla priekšmets, ūdens, šķidrums vai cits svešķermenis, nekavējoties atvienojiet barošanas kontaktdakšu no kontaktrozetes un sazinieties ar servisa centru, lai veiktu remontu. Šī piesardzības pasākuma neievērošana var izraisīt aizdegšanos vai elektrotriecienu. • Ja no kameras atskan neparastas skaņas vai izplūst dūmi, nekavējoties atvienojiet barošanas kontaktdakšu no kontaktrozetes un sazinieties ar tuvāko izplatītāju vai servisa centru, lai veiktu remontu. Ja kamerai ir darbības traucējumi, nekavējoties pārtrauciet tās lietošanu.
	<ul style="list-style-type: none"> • Nemēģiniet paši izjaukt kameru. Ierīcē esošās augstsprieguma elektriskās ķēdes var izraisīt elektrotriecienu.
	<ul style="list-style-type: none"> • Nelietojiet kameru vannas istabā. Šī piesardzības pasākuma neievērošana var izraisīt aizdegšanos vai elektrotriecienu.
	<ul style="list-style-type: none"> • Nepieskarieties barošanas kontaktdakšai pērķona negaisa laikā. Šī piesardzības pasākuma neievērošana var izraisīt aizdegšanos vai elektrotriecienu.
	<ul style="list-style-type: none"> • Glabājiet akumulatoru bērniem nepieejamā vietā.
	<ul style="list-style-type: none"> • Ja akumulatora uzlāde nav pabeigta norādītajā uzlādes laikā, pārtrauciet uzlādi.



- Nelieciet akumulatoru mikroviļņu krāsnī vai augstspiediena tvertnē.



- Ja akumulatoram ir sūce vai no tā jūtama neparasta smaka, nekavējoties pārvietojiet to nost no jebkādiem uguns avotiem.



Uzmanību!



- Saskare ar šķidrumu, kas izplūst no akumulatora, var izraisīt apdegumus. Ja kāda ķermeņa daļa nonāk saskarē ar bojātu akumulatoru, nekavējoties skalojiet skarto apgabalu ar ūdeni. (Nelietojiet ziepes.) Ja akumulatoram rodas sūce, nekavējoties izņemiet to no kameras un pirms jauna akumulatora ievietošanas rūpīgi izlaukiet akumulatora nodalījumu.



- Barošanas kontaktdakšu iespraudiet kontaktrozetē līdz galam. Šī piesardzības pasākuma neievērošana var izraisīt aizdegšanos.



- Sargiet kameru no mitruma. Nelietojiet to ar mitrām rokām. Šī piesardzības pasākuma neievērošana var izraisīt elektrotriecienu.



- Nedarbiniet zibspuldzi, pavēršot to pret transportlīdzekļu vadītājiem, jo transportlīdzekļa vadītājs var zaudēt kontroli un izraisīt satiksmes negadījumu. Šī piesardzības pasākuma neievērošana var izraisīt satiksmes negadījumu.



- Pirms kameras tīrīšanas atvienojiet barošanas kontaktdakšu no kontaktrozetes.
- Atvienojiet barošanas kontaktdakšu no kontaktrozetes, ja nelietojat kameru.



- Nenosedziet kameru tās lietošanas laikā. Šī piesardzības pasākuma neievērošana var izraisīt aizdegšanos.
- Nesavienojiet isslēgumā strāvas vadu līgzdas vai metāla kontaktus. Šī piesardzības pasākuma neievērošana var izraisīt aizdegšanos.
- Nelietojiet kameru mitrās vietās vai vietās, kur ir eļļas izgarojumi, piemēram, virtuvē. Šī piesardzības pasākuma neievērošana var izraisīt aizdegšanos vai elektrotriecienu.

Drošības norādījumi piederumu lietošanai

Izmantojot izvēles piederumus, pirms izstrādājuma lietošanas uzmanīgi izlasiet komplektā iekļauto lietotāja rokasgrāmatu.

Iepakojuma satura pārbaude

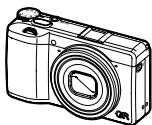

RICOH GR III



Zibspuldzes
pieslēgvietas
vāciņš

(Uzstādīts uz
fotokameras)

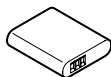

Lādējamais
akumulators
(DB-110)



USB strāvas
adapters
(AC-U1 vai
AC-U2)*

* Atšķiras atkarībā
no reģiona.



Barošanas
kontaktdakša

- USB kabelis (I-USB166)
- Rokas siksnīņa
- Īsā lietošanas pamācība (šī rokasgrāmata)

Sastāvdaļu nosaukumi

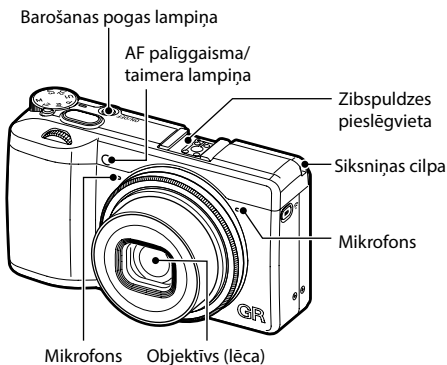

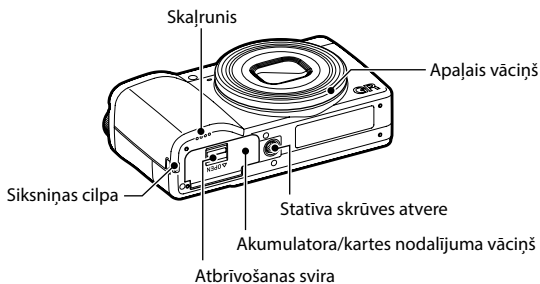
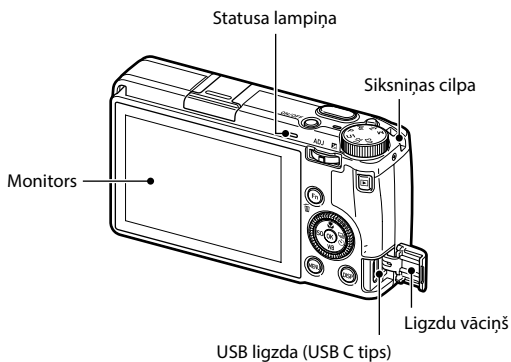

Darbību vadīklas

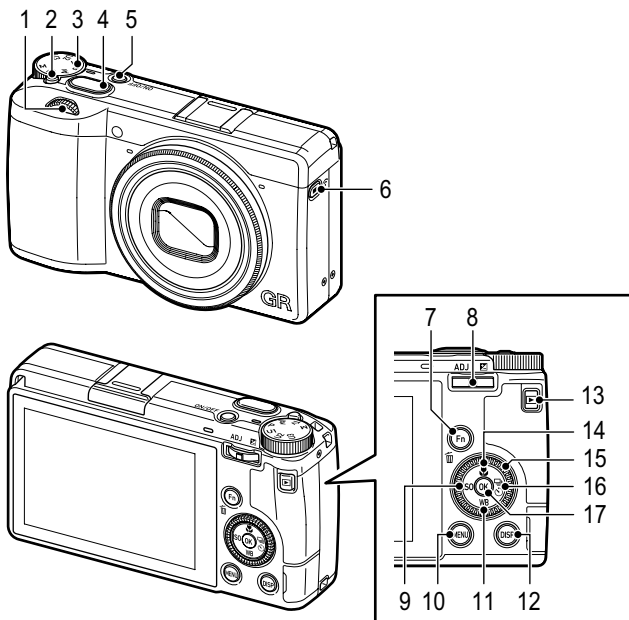

- | | | | |
|---|--------------------------------------|----|---|
| 1 | Priekšējais e-disks (☺) | 9 | Poga ISO/pa kreisi (ISO/◀) |
| 2 | Bloķēšanas poga | 10 | IZVĒLĒNES poga (MENU) |
| 3 | Režīmu izvēles disks | 11 | Poga Baltās krāsas balanss/uz leju (WB/▼) |
| 4 | Aizvara atbrīvošanas poga (SHUTTER) | 12 | Poga DISP (DISP) |
| 5 | Barošanas poga | 13 | Atskaņošanas poga (▶) |
| 6 | Video/bezvadu režīma poga (📺/📶) | 14 | Poga Makro/uz augšu (📷/▲) |
| 7 | Poga Fn/dzēst (Fn/🗑️) | 15 | Vadības disks (🌀) |
| 8 | Svira ADJ./EV kompensācija (ADJ/📏/☺) | 16 | Poga Disk/📷/▶) |
| | | 17 | Poga OK (Labi) (OK) |

Indikācijas monitorā

Uzņemšanas ekrāns

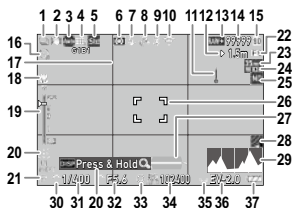

Nekustīga attēla režīms



Videofragmenta režīms

- | | | | |
|----|--|----|--|
| 1 | Drive (Disks) | 21 | Exposure Mode (Ekspozīcijas režīms) |
| 2 | Shake Reduction (Kustību samazināšana)/
Movie SR (video SR) | 22 | Full Press Snap (Pilna spiediena
momentuzņēmums) |
| 3 | Fokuss | 23 | Crop (Apcirst) |
| 4 | White Balance (Baltās krāsas balanss) | 24 | Konversijas objektīvs |
| 5 | Image Control (Attēla vadība) | 25 | ND Filter (ND filtrs) |
| 6 | AE Metering (AE mērīšana) | 26 | Fokusa rāmis |
| 7 | Flash Mode (Zibspuldzes režīms) | 27 | Electronic Level (Elektronisks līmenis) |
| 8 | GPS pozicionēšanas statuss | 28 | AA Filter Simulator (AA filtra imitētājs) |
| 9 | Bluetooth® sakari | 29 | Histogram (Histogramma) |
| 10 | Bezvadu LAN sakari | 30 | Priekšējais e-disks |
| 11 | Brīdinājums par augstu temperatūru | 31 | Shutter speed (Aizvara ātrums) |
| 12 | Snap Focus Distance (Momentuzņēmuma
fokusa attālums) | 32 | Diafragmas atvēruma vērtība |
| 13 | File Format (Faila formāts)/JPEG Recorded
Pixels (JPEG ierakstītie pikseli) | 33 | Vadības disks |
| 14 | Saglabājamo attēlu skaits | 34 | Sensitivity (Jutība) |
| 15 | Krātuves atrašanās vieta | 35 | Svira ADJ./EV kompensācija |
| 16 | Self-timer (Taimeris) | 36 | Ekspozīcijas indikators/Exposure
compensation (ekspozīcijas kompensācija) |
| 17 | Grid Guide (Režģa ceļvedis) | 37 | Akumulatora uzlādes līmenis |
| 18 | Macro Mode (Makro režīms) | 38 | Ierakstīšanas indikators |
| 19 | Fokusa josla/lauka dziļums | 39 | Ierakstīšanas laiks/atlikušais ierakstīšanas laiks |
| 20 | Darbību ceļvedis | | |

Atskaņošanas ekrāns

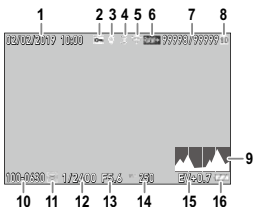

Nekustīga attēla režīms



Videofragmenta režīms

- 1 Fotogrāfēšanas datums un laiks
- 2 Protect (Aizsardzība)
- 3 GPS information (GPS informācija)
- 4 Bluetooth® sakari
- 5 Bezvadu LAN sakari
- 6 File Format (Faila formāts)/JPEG Recorded Pixels (JPEG ierakstītie pikseli)
- 7 Pašreizējais fails/faili kopā
- 8 Datu avots
- 9 Histogram (Histogramma)
- 10 Mapes numurs/faila numurs

- 11 Attēla pārsūtīšanas statuss
- 12 Shutter speed (Aizvara ātrums)
- 13 Diafragmas atvēruma vērtība
- 14 Sensitivity (Jutība)
- 15 Exposure compensation (Ekspozīcijas kompensācija)
- 16 Akumulatora uzlādes līmenis
- 17 Ierakstītā videofragmenta ilgums/ aizritējušais laiks
- 18 Darbību ķēlvedis

Akumulatora un atmiņas kartes uzstādīšana

Akumulatora un atmiņas kartes ievietošana

1 Pārlicinieties, ka fotokamera ir izslēgta.

2 Bīdīet atbrīvošanas sviru kameras apakšā atzīmes OPEN (Atvērts) virzienā, lai atvērtu akumulatora/kartes nodalījuma vāciņu.

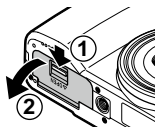

3 Pārlicinieties, ka atmiņas karte ir pavērsta pareizajā virzienā un tad iebīdīet karti līdz galam, līdz tā ar klikšķi fiksējas vietā.

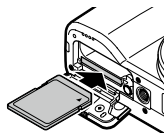

4 Ievietojiet akumulatoru.

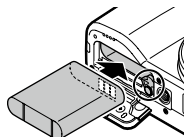

5 Aizveriet akumulatora/kartes nodalījuma vāciņu un bīdīet atbrīvošanas sviru projām no atzīmes OPEN, lai bloķētu to vietā.

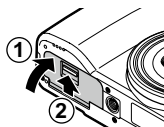

Datu krātuves atrašanās vieta-----

- Ar šo kameru uzņemtie attēli un ierakstītie video tiek saglabāti iekšējā atmiņā vai atmiņas kartē.

Akumulatora uzlāde

- 1** Iespraidiet barošanas kontaktdakšu USB strāvas adapterī.

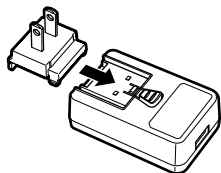

- 2** Atveriet ligzdu nodalījuma pārsegu un pievienojiet USB kabeli USB ligzdai.

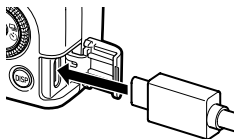

- 3** Pievienojiet USB kabeli pie USB strāvas adaptera.

- 4** Pievienojiet USB strāvas adapteru pie elektrotīkla kontaktozetes.

Kameras statusa lampiņa iedegas, un sākas uzlāde.

Kad uzlāde ir pabeigta, statusa lampiņa nodziest.

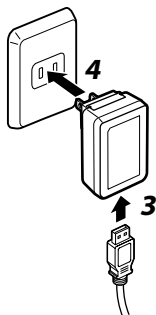

Sākotnējie iestatījumi

Fotokameras ieslēgšana

- 1** Nospiediet ieslēgšanas pogu.
Ja ieslēgšanas pogu nospiež vēlreiz, barošana tiek izslēgta.

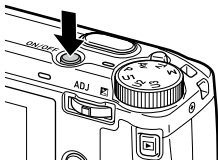

Valodas, datuma un laika iestatīšana

- 1** Izmantojiet pogas ▲▼, lai atlasītu valodu, un nospiediet **OK**.
- 2** Iestatiet parādīšanas formātu un datumu un laiku.
Izmantojiet pogas ◀▶, lai atlasītu vienumu, un ▲▼, lai mainītu vērtību.
Lai atceltu iestatījumu, nospiediet **MENU**.
- 3** Nospiediet **OK**.

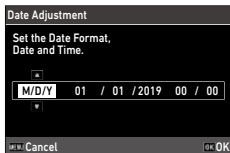

Funkciju iestatījumu maiņa

Pogas/sviras izmantošana

Virziena pogu izmantošana

Nospiežot pogas ▲▼◀▶ uzņemšanas režīmā, ir iespējams veikt ātros iestatījumus. Var aktivizēt tālāk norādītās funkcijas.

▲ (📷)	Macro Mode (Makro režīms)
▼ (WB)	White Balance (Baltās krāsas balanss)
◀ (ISO)	ISO Setting (ISO iestatījums)
▶ (📷)	Drive Mode (Aizvara darbības režīms)

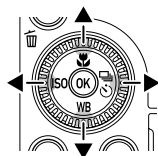

Sviras ADJ. izmantošana

Piešķirtās funkcijas var vienkārši atsaukt, uzņemšanas režīmā nospiežot pogu **ADJ.**

1 Nospiediet pogu **ADJ.** uzņemšanas režīmā.

Režīms pārslēdzas režīmā ADJ., un tiek parādītas piešķirto funkciju ikonas.

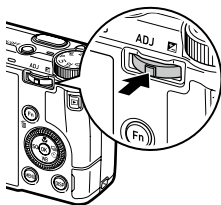

2 Izmantojiet ◀▶, lai atlasītu funkciju.



3 Izmantojiet ▲▼, lai atlasītu iestatījumu.

4 Nospiediet **OK**.

Atlasītā funkcija ir iestatīta, un kamera ir gatava uzņemšanai.

Pogas Fn izmantošana

Piešķirtās funkcijas var aktivizēt, uzņemšanas režīmā nospiežot pogu **Fn**.

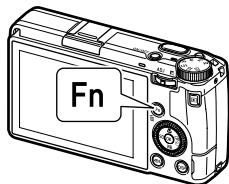

Izvēlņu lietošana

Lielākā daļa funkciju tiek iestatītas no izvēlnēm.

1 Nospiediet **MENU**.

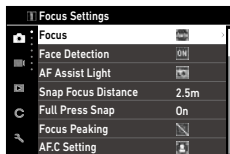

2 Ja maināt izvēlnes veidu, divas reizes nospiediet **◀** un pēc tam izmantojiet **▲▼**, lai atlasītu veidu.

	Nekustīgu attēlu iestatījumu izvēlnes
	Video iestatījumu izvēlnes
	Atskaņošanas iestatījumu izvēlnes
	Iestatījumu pielāgošanas izvēlnes
	Iestatīšanas izvēlnes

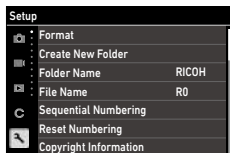

3 Divas reizes nospiediet **▶**.

4 Izmantojiet **▲▼**, lai atlasītu funkciju.

Lai ekrāna rādījumu pārslēgtu no izvēlnes uz izvēlni, nospiediet **◀** un pēc tam nospiediet **▲▼**.

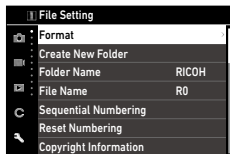

5 Atrodiet iestatāmo funkciju un nospiediet ►.

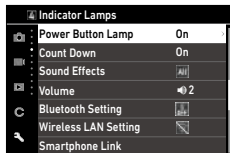

6 Izmantojiet ▲▼, lai atlasītu iestatījumu, un nospiediet **OK**.

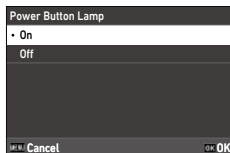

Fotoattēlu uzņemšanas pamatdarbības

Ekspozīcijas režīma iestatīšana

✓ : Pieejams # : Pieejams ar nosacījumiem

Exposure Mode (Ekspozīcijas režīms)	Diafragmas atvēruma vērtība	Aizvara ātrums	Sensitivity (Jutība)
P Program AE (Programma AE)	#*1	#*1	✓
Av Aperture Priority AE (Diafragmas atvēruma prioritāte AE)	✓	Automātiski iestatīts	✓
Tv Shutter Priority AE (Aizvara prioritāte AE)	Automātiski iestatīts	✓	✓
M Manual Exposure (Manuālā ekspozīcija)	✓	✓	✓

*1 Programmu pārslēdzējs ļauj atlasīt diafragmas atvēruma vērtības un aizvara ātruma kombināciju.

- 1** Iestatiet režīmu izvēles disku uz **P**, **Av**, **Tv** vai **M**, vienlaikus spiežot bloķēšanas pogu.

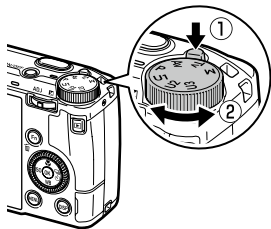

- 2** Pagrieziet  vai **ADJ**, lai mainītu vērtību.

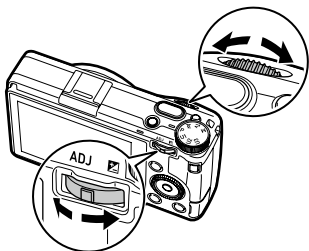

Var mainīt tālāk norādītos iestatījumus.



Exposure Mode (Ekspozīcijas režīms)		Grieziet ADJ pa kreisi vai pa labi (☺)
P	Program Shift (Programmu pārslēdzējs)	Exposure compensation (Ekspozīcijas kompensācija)
Av	Aperture value (Diafragmas atvēruma vērtība)	Exposure compensation (Ekspozīcijas kompensācija)
Tv	Shutter speed (Aizvara ātrums)	Exposure compensation (Ekspozīcijas kompensācija)
M	Aperture value (Diafragmas atvēruma vērtība)	Shutter speed (Aizvara ātrums)

3 Nospiediet **SHUTTER** līdz pusei.

Fokuss ir noregulēts, un ekspozīcija ir iestatīta.

4 Nospiediet **SHUTTER** līdz galam.

Video ierakstīšana

- 1** Nospiediet .
Fotokamera pārslēdzas režīmā .



- 2** Nospiediet **SHUTTER** līdz galam.
Sākas ierakstīšana.
- 3** Nospiediet **SHUTTER** vēlreiz.
Ierakstīšana tiek apturēta.

Attēlu atskaņošana



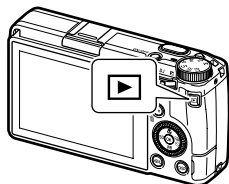

1 Nospiediet .

Kamera pārslēdzas atskaņošanas režīmā, un tiek parādīts pēdējais uzņemtais attēls.



2 Attēla skatīšana.







Ir pieejamas tālāk minētās darbības.

 /pārvilkt	Parāda iepriekšējo vai nākamo attēlu.
	Dzēš attēlu.
 pa labi/savilkt	Palielina attēlu.
Nospieš ADJ / divreiz pieskerties	Palielina attēlu ar palielinājumu ([x4], [x8], [x16], [100%]), kas iestatīts izvēlnes C 3 sadaļā [Quick Zoom] (Ātrā tālummaiņa).
ADJ pa kreisi vai pa labi/ 	Parāda iepriekšējo vai nākamo attēlu.
DISP	Pārslēdz opcijas [Standard Info. Display] (Standarta informācijas parādīšana), [Detailed Info. Display] (Detalizētas informācijas parādīšana) un [No Information Display] (Bez informācijas parādīšanas).
	Atver atskaņošanas funkciju iestatījumu ekrānu.

Fotokameras izmantošana kopā ar sakaru ierīci

Kameru var darbināt no sakaru ierīces, un kamerā saglabātos attēlus var parādīt/importēt sakaru ierīcē, savienojot abas ierīces caur Bluetooth® vai bezvadu LAN un izmantojot šim nolūkam paredzēto lietotni "Image Sync" (Attēlu sinhronizācija).

Savienošana ar sakaru ierīci caur Bluetooth®

- 1** Sakaru ierīcē ieslēdziet funkciju Bluetooth®.
- 2** Izvēlnē  atlasiet opciju [Bluetooth Setting] (Bluetooth iestatījums) un nospiediet .
- 3** Atlasiet opciju [Action Mode] (Darbības režīms) un nospiediet .
- 4** Atlasiet opciju [On anytime] (Ieslēgts vienmēr) vai [On when power is on] (Ieslēgts, kad ir ieslēgta barošana) un nospiediet .
- 5** Atlasiet opciju [Pairing] (Savienošana pāri) un nospiediet .
- 6** Atlasiet opciju [Execute Pairing] (Izveidot pāra savienojumu) un nospiediet .
- 7** Sakaru ierīcē parādītajā ierīču sarakstā atlasiet kameras nosaukumu un ievadiet autentifikācijas kodu.

Kamera un sakaru ierīce ir savienotas pāri.





Uzmanību!-----

- Nemēģiniet izmantot Bluetooth® funkciju vietās, kur ir ierobežota vai aizliegta Bluetooth® ierīču izmantošana, piemēram, lidmašīnās.
- Bluetooth® funkcijas izmantošanas laikā ievērojiet vietējos likumus un noteikumus, kas reglamentē radiosakarus.

Bezvadu LAN funkcijas iespējošana

Ieslēdzot kameru, bezvadu LAN funkcija ir atspējota. Iespējojiet šo funkciju, izmantojot vienu no tālāk norādītajām metodēm.

- Iestatīšana no izvēlnēm
- Nospiediet un turiet  ()
- Nospiediet un turiet 



Uzmanību!

- Nemēģiniet izmantot bezvadu LAN funkciju vietās, kur ir ierobežota vai aizliegta bezvadu LAN ierīču izmantošana, piemēram, lidmašīnās.
- Bezvadu LAN funkcijas izmantošanas laikā ievērojiet vietējos likumus un noteikumus, kas reglamentē radiosakarus.

Fotokameras darbināšana kopā ar sakaru ierīci

Tālāk norādītās funkcijas var lietot, savienojot kameru ar sakaru ierīci, izmantojot Bluetooth® vai bezvadu LAN un īpašu lietotni "Image Sync" (Attēlu sinhronizācija).

Remote Capture (Uzņemšana ar tālvadību)	Sakaru ierīcē tiek parādīts fotokameras uzņemšanas ekrāns, un ir iespējama ekspozīcijas iestatījumu kontrole un attēlu uzņemšana, darbinot sakaru ierīci.
Image View (Attēla skats)	Sakaru ierīcē parāda kamerā saglabātos attēlus un importē tos sakaru ierīcē.
Time Synchronization (Laika sinhronizācija)	Sinhronizē kamerā parādīto datumu un laiku ar datuma un laika iestatījumiem sakaru ierīcē.



Atgāde

- Image Sync atbalsta iOS un Android™; to var lejupielādēt vietnēs App Store vai Google Play™. Plašāku informāciju par atbalstītajām operētājsistēmām un citu informāciju skatiet lejupielādes lapā.
- Lai uzzinātu, kā savienot kameru ar sakaru ierīci, un iegūtu detalizētu informāciju par īpašo lietotni "Image Sync", skatiet tālāk norādīto tīmekļa vietni.

<http://www.ricoh-imaging.co.jp/english/products/app/image-sync2/>

Galvenie tehniskie dati

Fotokamera

Objektīvs (lēca)	Objektīva uzbūve	6 elementi 4 grupās (2 asfēriski lēcas elementi)
	Fokusa attālums/ Aperture (diafragmas atvērums)	18,3 mm (apm. 28 mm ekvivalentā fokusa attālumā 35 mm)/F2.8 līdz F16
Attēla uztveršanas ierīce	Attēla sensors	Tips: primārais krāsu filtrs CMOS Izmērs: 23,5 mm × 15,6 mm
	Efektīvie pikseli	Aptuveni 24,24 megapikseli
	Sensitivity (Jutīgums) (standarta izvade)	ISO 100 līdz ISO 102400: Auto (Automātiskais režīms) (var iestatīt ISO Auto apakšējo/augšējo robežu un minimālo aizvara ātrumu), Manual (Manuālais režīms)
	Attēla stabilizēšana	3 asu sensora nobīdes kustību samazināšana (SR)
	Anti-Aliasing Filter Simulator (Kropļojumnovērses filtra imitētājs)	Moiré efekta samazināšana, izmantojot SR ierīci: (Izslēgts, zems, augsts)
	Dust Removal (Putekļu Noņēmējs)	Attēlu sensora tīrīšana ar ultraskaņas vibrācijām "DR II"
File Format (Faila formāts)	Still Image (Nekustīgs attēls)	File Format (Faila formāts): RAW (DNG) 14 biti, JPEG (Exif 2.3), DCF 2.0 saderīgs Color Space (Krāstelpa): sRGB, AdobeRGB Recorded pixels (Ierakstītie pikseli): [3:2] L (24M: 6000×4000), M (15M: 4800×3200), S (7M: 3360×2240), XS (2M: 1920×1280) [1:1] L (16M: 4000×4000), M (10M: 3200×3200), S (5M: 2240×2240), XS (1.6M: 1280×1280)
	Movie (Videofragments)	File Format (Faila formāts): MPEG4 AVC/H.264 (MOV) Recorded pixels (Ierakstītie pikseli): Full HD (1920×1080, 60p/30p/24p) Sound recording (Skaņas ierakstīšana): iebūvēts stereo mikrofons Ierakstīšanas laiks: līdz 25 minūtēm vai 4 GB; ja kameras iekšējā temperatūra kļūst pārāk augsta, ierakstīšana tiek automātiski pārtraukta.
	Datu nesējs	Internal memory (Iekšējā atmiņa) (apm. 2 GB), SD/SDHC*/SDXC* atmiņas karte * Saderīga ar UHS-I
	Focus (Fokuss)	Veids
	Focus Mode (Fokusa režīms)	Auto-area AF, Select AF, Pinpoint AF, Tracking AF, Continuous AF, MF, Snap, ∞
	Face Detection (Sejas noteikšana)	On (Iesl.), Use only in Auto-area AF (izmantojot tikai režīmā Auto-area AF), Off (Izsl.)
	Fokusa diapazons (no objektīva priekšpusēs)	Normal (Normāls): apm. 0,1 m līdz ∞, Macro mode (Makro režīms): apm. 0,06 līdz 0,12 m

Ekspozīcijas vadība	Exposure Mode (Ekspozīcijas režīms)	Program AE (Programma AE), Aperture Priority AE (Diafragmas prioritāte AE), Shutter Priority AE (Aizvara prioritāte AE), Manual Exposure (Manuāla ekspozīcija)
	Mērīšanas režīms	Multi-segment (Vairāku segmentu mērīšana), Center-weighted (Centrētā mērīšana), Spot (Punkta mērīšana), Highlight-weighted (Gaišo apgabalu ekspozīcijas mērīšana)
	Shutter speed (Aizvara ātrums)	1/4000 līdz 30 sekundes (diafragmas ierobežojums: 1/2500 sekundes pie F2.8; 1/4000 sekundes pie F5.6 vai vairāk) Spuldzes taimeris (no 10 sekundēm līdz 20 minūtēm), spuldze, laiks
	EV kompensācija	Nekustīgs attēls: ±5 EV (1/3 EV soli), video: ±2 EV (1/3 EV soli)
	ND Filter (ND filtrs) (2 EV)	Auto (Automātiski), On (Iesl.), Off (Izsl.)
White Balance (Baltās krāsas balanss)		Auto White Balance (Automātisks baltās krāsas balanss), Multi Auto White Balance (Vairāku balto krāsu balanss), Daylight (Dienasgaismā), Shade (Ēna), Cloudy (Mākoņains), Fl. - Daylight Color (Dienasgaismas krāsa), Fl. - Daylight White (Dienasgaismas baltā krāsa), Fl. - Cool White (Vēsi balts), Fl. - Warm White (Silti balts), Tungsten (Volframs), CTE, Manual White Balance (Manuāls baltās krāsas balanss), Color Temperature (Krāsu temperatūra)
	Precizējošā regulēšana	Regulējams ±14 soli uz A-B ass vai G-M ass
Drive Mode (Aizvara darbības režīms)	Drive (Disks)	Single Frame Shooting (Viena kadra uzņemšana), Continuous Shooting (Nepārtraukta uzņemšana), Bracketing (Vairākkadru uzņemšana), Multi-exposure (Daudzkārtēja ekspozīcija), Interval Shooting (Uzņemšana ar intervāliem), Interval Composite (Saliktie intervāli)
	Self-timer (Taimeris)	10 seconds (10 sekundes), 2 seconds (2 sekundes), Off (Izsl.)
Uzņemšanas funkcijas	Crop (Apcirst)	35 mm, 50 mm, Off (Izsl.)
	Image Control (Attēla vadība)	Standard (Standarta), Vivid (Spilgts), Monotone (Monotons), Soft Monotone (Pļūstoši monotons), Hard Monotone (Asi monotons), Hi-Contrast B&W (Liela kontrasta melnbalts), Positive Film (Pozitīva filma), Bleach Bypass (Balināšanas apiešana), Retro, HDR Tone (HDR tonis), Custom 1 (Pielāgots 1), Custom 2 (Pielāgots 2) Regulēšanas parametri: Saturation (Piesātinājums), Hue (Krāsas), High/Low Key Adjustment (Gaišo/tumšo toņu regulēšana), Contrast (Kontrasts), Contrast (Highlight) (Kontrasts (gaišie apgabali)), Contrast (Shadow) (Kontrasts (ēna)), Sharpness (Asums), Shading (Ēnojums), Clarity (Dzidrums), Toning (Tonēšana), Filter Effect (Filtra efekts), Grain Effect (Graudainuma efekts), HDR Tone Level (HDR toņa līmenis) (pieejamie parametri atšķiras atkarībā no atlasītā attēla)
	Dynamic Range Correction (Dinamiskā diapazona korekcija)	Highlight Correction (Gaišo apgabalu korekcija), Shadow Correction (Ēnas korekcija)
	Noise Reduction (Trokšņu samazināšana)	Slow Shutter Speed Noise Reduction (Ēna aizvara ātruma trokšņu samazināšana), High-ISO Noise Reduction (Augsta ISO trokšņu samazināšana)
	Displejs	Display magnification (Displeja palielinājums) (4x, 16x), Grid display (Režģa displejs) (3x3 režģis, 4x4 režģis), Histogram (Histogramma), Highlight Alert (Gaišo apgabalu brīdinājums), Electronic Level Display (Elektroniskā līmeņa displejs)

Aplūkošanas funkcijas	Playback View (Atskaņošanas skats)	Viena attēla parādīšana, vairāku attēlu parādīšana (20 siktēli, 48 siktēli), displeja palielinājums (līdz 16×, pieejams 100% skats un ātrās tālummaiņas skats), Histogram (Histogramma) (Y histogramma, RGB histogramma), režģa displejs (3×3 režģis, 4×4 režģis), Highlight Alert (Gaišo apgabalu brīdinājums), Auto Image Rotation (Automātiska attēla pagriešana)
	Pamata parametru regulēšana	Brightness (Spilgtums), Saturation (Piesātinājums), Hue (Krāsas), Contrast (Kontrasts), Sharpness (Asums)
	RAW Development (RAW Attīstīšana)	JPEG Recorded Pixels (JPEG ierakstītie pikseli), Aspect Ratio (Malu attiecība), Color Space (Krāstelpa), White Balance (Baltās krāsas balanss), Image Control (Attēla vadība), Peripheral Illumination Correction (Perifērā apgaismojuma vadība), Sensitivity (Jūtība), High-ISO Noise Reduction (Augsta ISO trokšņu samazināšana), Shadow Correction (Ēnu korekcija)
	Rediģēt	Resize (Izmēra maiņa), Cropping (Apciršana), Levels Adjustment (Līmeņu pielāgošana), White Balance Adjustment (Baltās krāsas balanss regulēšana), Color Moiré Correction (Moiré krāsas korekcija), Movie Edit (Video rediģēšana) (griešana, dališana)
LCD monitors	Veids	3,0 collu TFT krāsu LCD (malu attiecība 3:2), apm. 1037K punktu, plats skata leņķis, rūdīts stikls bez gaisa spraugām
	Skārienpanelis	Kapacitīvā devēja metode
	Regulēšana	Brightness (Spilgtums), Saturation (Piesātinājums), Blue/Amber (Zilā/dzeltenā krāsa), Green/Magenta (Zaļā/sarkanā krāsa), Outdoor View Setting (Āra skata iestatījums): ±2 soļi
Bezvadu LAN	Standarti	IEEE 802.11b/g/n (HT20) (standarta bezvadu LAN protokols)
	Frekvence (centrālā frekvence)	2412 līdz 2462 MHz (1. līdz 11. kan.)
	Drošība	Autentifikācija: WPA2, šifrēšana: AES
Bluetooth®	Standarti	Bluetooth® v4.2 BLE (zemas enerģijas Bluetooth)
	Frekvence (centrālā frekvence)	2402 līdz 2480 MHz (0. līdz 39. kan.)
Interfeisi	USB C tips	Akumulatora uzlāde un kameras barošana (nepieciešams papildu mainstrāvas adapteris), datu pārsūtīšana: MTP, video izvade: DisplayPort, izmantojot USB-C (DisplayPort alternatīvais režīms)
	Zibspuldzes pieslēgvietā	Saderīga ar P-TTL automātisko zibspuldzi Flash mode (Zibspuldzes režīms): Flash On (Zibspuldze iesl.), Flash On+Red-eye (Zibspuldze iesl. + sarkano acu efekts), Slow-speed Sync (Maza ātruma sinhronizācija), Slow Sync+Red-eye (Maza ātruma sinhronizācija + sarkano acu efekts) Flash Exposure Compensation (Zibspuldzes ekspozīcijas kompensācija): -2,0 līdz +1,0
	Objektīva adaptera tapa	Pieejams
Barošana	Bateriju veids	Lādējama akumulators DB-110
	Mainstrāvas adapteris	Mainstrāvas adaptera komplekts K-AC166 (papildpiederums)
	Akumulatora darbības ilgums	Ierakstāmo attēlu skaits: apm. 200 attēlu Atskaņošanas laiks: apm. 180 minūtes * Pārbaudīts atbilstoši CIPA standartam, izmantojot pilnībā uzlādētu litija jonu akumulatoru 23 °C (73 °F) temperatūrā. Faktiskie rezultāti var atšķirties atkarībā no uzņemšanas apstākļiem.

Izmēri un svars	Izmēri	Apm. 109,4 mm (Pl) × 61,9 mm (A) × 33,2 mm (Dz) (neskaitot vadības elementus un izvirkzījumus)
	Svars	Apm. 257 g (ar paredzēto akumulatoru un SD atmiņas karti) apm. 227 g (tikai korpusā)
Iekļauti piederumi	Lādējamais akumulators DB-110, USB strāvas adapteris, barošanas kontaktdakša, USB kabelis I-USB166, rokas siksnīņa	
Language (Valoda)	Angļu, franču, vācu, spāņu, portugāļu, itāliešu, holandiešu, dāņu, zviedru, somu, poļu, čehu, ungāru, turku, grieķu, krievu, tajiešu, korejiešu, vienkāršotā ķīniešu, tradicionālā ķīniešu, japāņu	

USB strāvas adapteris AC-U1/AC-U2

Barošana	100 līdz 240 V (50/60 Hz), 0,2 A maiņstrāva
Izvade	5,0 V līdzstrāva, 1000 mA
Darba temperatūra	10–40 °C (50–104 °F)
Izmēri	42,5 mm (Pl) × 22 mm (A) × 66,5 mm (Dz) (neskaitot barošanas kontaktdakšu)
Svars	Apm. 40 g (neskaitot barošanas kontaktdakšu)

Lādējamais akumulators DB-110

Nominālais spriegums	3,6 V
Nominālā jauda	1350 mAh, 4,9 Wh
Darba temperatūra	0–40 °C (32–104 °F)
Uzglabāšanas temperatūra	-10–45 °C (14–104 °F)
Izmēri	39,8 mm (Pl) × 34,2 mm (A) × 8,5 mm (Dz)
Svars	Apm. 26 g

Kameras lietošana ārvalstīs

USB strāvas adapteris (AC-U1/AC-U2), maiņstrāvas adapteris (D-AC166) un akumulatora lādētājs (BJ-11)

Šie izstrādājumi ir paredzēti lietošanai ar 100 līdz 240 V un 50 vai 60 Hz strāvu. Pirms došanās ceļojumā iegādājieties ceļojuma adapteri savienojumam ar jūsu ceļojuma galamērķī pastāvošo kontaktligzdu veidu.

Nelietojiet šos izstrādājumus ar elektriskiem transformatoriem, jo tādējādi var sabojāt kameru.

Piesardzības pasākumi lietošanas laikā

Fotokamera

- Nenometiet kameru un nepakļaujiet to fiziskiem triecieniem.
- Nēsājot kameru, uzmanieties, lai tā neatsistos pret citiem priekšmetiem. Īpaši uzmanīgi jāsarģa objektīvs un monitors.
- Ilgstošas lietošanas laikā akumulators var sakarst. Pirms akumulatora izņemšanas no kameras uzgaidiet, līdz tas atdziest.
- Tiešā saules gaismā var būt grūti saskatīt monitora rādījumus.
- Iespējams, jūs pamanīsiet, ka monitora spilgtums nav vienmērīgs vai monitorā ir pikselji, kas neizgaismojas vai ir izgaismoti pastāvīgi. Tas ir raksturīgi visiem LCD monitoriem un nenorāda uz darbības traucējumu.
- Darbojoties ar monitoru, nepielietojiet spēku.
- Straujas temperatūras izmaiņas var izraisīt kondensēšanos, radot objektīva iekšpusē redzamu kondensātu vai kameras darbības traucējumus. No tā var izvairīties, ievietojot kameru plastmasas somiņā, lai palēninātu temperatūras izmaiņas, un izņemot no somiņas tikai, kad gaiss somiņā ir sasniedzis tādu pašu temperatūru kā apkārtējā gaisā.
- Lai nepieļautu izstrādājuma bojājumus, neievietojiet mikrofonu un skaļruņu pārsegu atverēs nekādus priekšmetus.
- Sargiet kameru no mitruma. Nelietojiet to ar mitrām rokām. Šo piesardzības pasākumu neievērošanas gadījumā pastāv izstrādājuma bojāšanas vai elektrotrieciena risks.
- Pirms kameras lietošanas svarīgos gadījumos, piemēram, ceļojumā vai kāzās, uzņemiet pārbaudes attēlus, lai pārliecinātos, ka kamera darbojas pareizi. Ieteicams turēt pieejamā vietā šo rokasgrāmatu un rezerves akumulatoru.



Apstākļi, kas var izraisīt kondensēšanos -----

- Ja jūs dodaties uz vietu, kurā ir ļoti atšķirīga temperatūra
- Ja ir augsts mitruma līmenis
- Aukstā telpā pēc sildītāja ieslēgšanas vai vietā, kur kamera ir pakļauta aukstam gaisam no gaisa kondicioniera vai citas ierīces

USB strāvas adapteris AC-U1/AC-U2

- Izmantojiet USB kabeli, kas ietilpst iepakojumā.
- Nepakļaujiet strāvas adapteri stipriem triecieniem vai spēkam.
- Nelietojiet ļoti augstā vai ļoti zemā temperatūrā vai vietās, kas ir pakļautas vibrācijai.
- Nelietojiet vietā, kas ir pakļauta tiešai saules gaismai vai augstai temperatūrai.
- Pēc uzlādes atvienojiet barošanas kontaktdakšu no kontaktlīgždas. Šī piesardzības pasākuma neievērošana var izraisīt aizdegšanos.
- Nepieļaujiet citu metāla priekšmetu saskari ar lādējamā akumulatora savienotājiem vai kontaktiem, jo tas var izraisīt īsslēgumu.
- Darba temperatūras diapazons ir 10–40 °C (50–104 °F). Temperatūrā, kas ir zemāka par 10 °C (50 °F), uzlādei nepieciešams ilgāks laiks.



Uzmanību!

- Citu akumulatoru lietošana var izraisīt sprādzienu.

Lādējamais akumulators DB-110

- Šis ir litija jonu akumulators.
- Iegādes brīdī akumulators nav pilnībā uzlādēts, tāpēc pirms lietošanas tas ir jāuzlādē.
- Neatveriet un nebojājiet akumulatoru, jo tā var gūt traumas vai izraisīt aizdegšanos. Nepieļaujiet akumulatora sakaršanu virs 60 °C (140 °F) un nemetiet akumulatoru ugunī.
- Akumulatora īpašību dēļ aukstā vidē akumulatora lietošanas laiks var samazināties arī, ja akumulators ir pilnībā uzlādēts. Turiet akumulatoru siltumā, ieliekot to kabatā, vai sagatavojiet rezerves akumulatoru.
- Noteikti izņemiet akumulatoru no kameras vai akumulatora lādētāja, kad to nelietojat. Pat izslēgtā stāvoklī akumulatoram iespējama neliela strāvas noplūde, kas rada pārmērīgu izlādi un padara akumulatoru nelietojamu. Ja akumulators ir izņemts ilgāk par piecām dienām, tiek zaudēti datuma un laika iestatījumi. Tādā gadījumā atiestatiet datumu un laiku.
- Ja akumulatoru neizmantojat ilgu laiku, pirms novietošanas uzglabāšanai reizi gadā 15 minūtes uzlādējiet akumulatoru.
- Uzglabājiet sausā, vēsā vietā, kur apkārtējā temperatūra ir no 15 °C līdz 25 °C (59 °F līdz 77 °F). Neuzglabājiet ļoti augstā vai ļoti zemā temperatūrā.
- Pēc akumulatora uzlādēšanas uzreiz nelādējiet to vēlreiz.
- Uzlādējiet akumulatoru apkārtējā temperatūrā no 10 °C līdz 40 °C (50 °F līdz 104 °F). Akumulatora uzlādēšana augstā temperatūrā var sabojāt akumulatoru. Uzlādējot zemā temperatūrā, uzlāde var būt nepilnīga.
- Ja akumulatora lietošanas laiks pēc pilnas uzlādes ir ļoti īss, akumulatora darbmužs ir beidzies. Nomainiet to ar jaunu akumulatoru. Nomainītai noteikti izmantojiet uzņēmuma RICOH IMAGING ieteikto akumulatoru.
- Uzlādes laiks ar AC-U1/AC-U2 ir aptuveni 2,5 stundas (pie 25 °C (77 °F)).

Kameras kopšana un glabāšana

Kameras kopšana

- Pirkstu nospiedumi vai citi svešķermeņi uz objektīva var ietekmēt attēla kvalitāti. Nepieskarieties objektīvam ar pirkstiem.
- Notīriet putekļus vai plūksnas no objektīva ar tirdzniecībā pieejamu saspiesta gaisa smidzinātāju vai uzmanīgi notīriet objektīvu ar mīkstu, sausu drānu.
- Rūpīgi notīriet kameru pēc lietošanas pludmalē vai vietās, kur notiek darbs ar ķīmikālijām.
- Darbības traucējumi ir maz ticami, bet, ja tādi rodas, konsultējieties ar tuvāko remonta centru.
- Kamerā ir augstsprieguma ķēdes. Neizjauciet kameru.
- Nepakļaujiet kameru gaistošu vielu, piemēram, atšķaidītāju, benzīna vai pesticīdu, iedarbībai. Šī piesardzības pasākuma neievērošanas gadījumā var sabojāt kameru vai tās korpusu.
- Monitoru var viegli saskrāpēt. Nepieskarieties tam ar cietiem priekšmetiem.
- Tīriet monitoru, slaukot to ar mīkstu drānu, kas samitrināta ar nelielu daudzumu jebkura organiskos šķīdinātājus nesaturoša monitoru tīrīšanas līdzekļa.

Glabāšana

- Neglabājiet kameru vietā, kur tā tiek pakļauta šādiem apstākļiem:
 - ļoti liels karstums vai mitrums, lielas temperatūras vai mitruma svārstības;
 - putekļi, netīrumi, smiltis;
 - stipra vibrācija;
 - ilgstoša saskare ar ķīmikālijām, tostarp pesticīdiem, vai ar vinila vai gumijas izstrādājumiem;
 - spēcīgi magnētiskie lauki (piemēram, monitora, transformatora vai magnēta tuvumā).
- Ja izstrādājumu nelietojat ilgāku laiku, izņemiet akumulatoru.

Pirms tīrīšanas

- Noteikti izslēdziet kameru.
- Izņemiet no kameras akumulatoru un maiņstrāvas adapteri.

Garantijas saistības

Visām mūsu fotokamerām, kas iegādātas no autorizētiem foto piederumu izplatītājiem, tiek piešķirta izgatavošanas materiālu vai izstrādājuma garantija divpadsmit mēnešu garumā no iegādes datuma. Šajā laikā visi apkopes pakalpojumi un bojāto detaļu maiņa tiek veikta bez maksas, ja vien fotokamerai nav redzamu triecienu pēdu, smilšu vai šķidruma ietekmes, bateriju vai ķīmisko vielu korozijas radīti bojājumi, ja ar ierīci nav veiktas noteikumiem neatbilstošas darbības un ierīce nav labota nepilnvarotā servisa centrā. Ražotājs vai tā pilnvarots pārstāvis neatbild par sekām, ko izraisījis remonts vai pārveide bez rakstiskas piekrišanas, un neatbild par jebkādiem bojājumiem, kas radušies ierīces nepareizas izmantošanas, bojātu materiālu dēļ, nosakot, ka ražotāja vai tā pilnvarotā pārstāvja atbildība garantijas laikā, tieša vai netieša, ir stingri ierobežota attiecībā uz bojāto detaļu nomainīšanu, kā minēts iepriekš. Labojot ierīci nepilnvarotā servisa centrā, zaudējumu atlīdzināšana un garantijas remonta izmaksas netiek segtas.

Procedūra 12 garantijas mēnešu laikā

Jebkuru izstrādājumu, kas 12 mēnešu laikā no iegādes datuma izrādījis bojātus, iespējams atdot izplatītājam, no kura ierīce iegādāta, vai ražotājam. Ja jūsu valstī nav ražotāja pārstāvju, nosūtiet izstrādājumu ražotājam pa pastu. Šādā gadījumā sarežģīto muitas darbību dēļ būs nepieciešams ievērojams laika periods, līdz saņemsiet izstrādājumu atpakaļ. Ja izstrādājuma labošanu vai detaļu maiņu sedz garantija, remonts un detaļu maiņa tiek veikta bez maksas un izstrādājums tiks atdots pēc remonta pabeigšanas. Ja ierīces labošanu nesedz garantija, remonts un detaļu maiņa ir maksas pakalpojums. Ierīces piegādes izdevumus sedz iepriekš. Ja esat iegādājies savu kameru ārpus valsts, kurā garantijas laikā vēlaties veikt garantijas remontu, ražotāja pārstāvji citā valstī var pieprasīt samaksu par šiem pakalpojumiem. Neraugoties uz to, nogādājot savu kameru ražotājam, garantijas remonts tiks veikts bez maksas saskaņā ar garantijas saistībām. Taču jebkurā gadījumā ierīces transportēšanas un atmuitošanas izdevumus sedz sūtītājs. Lai pierādītu pirkuma datumu, lūdzam saglabāt pirkuma čeku vismaz gadu. Pirms ierīces nosūtīšanas ražotājam, pārlicinieties, ka norādītā adrese ir pareizā ražotāja pārstāvja adrese, ja vien nesūtāt ierīci tieši ražotājam. Vienmēr noskaidrojiet pakalpojumu cenas un tikai pēc aprēķināto izmaksu apstiprināšanas norādiet, lai servisa centrs veic remontu.

- **Šīs garantijas saistības neietekmē patērētāja likumiskās tiesības.**
- **Vietējās garantijas saistības, ko nosaka mūsu izplatītāji, dažās valstīs var aizstāt šīs garantijas saistības. Tādēļ iesakām rūpīgi iepazīties ar garantijas talonu, ko saņemat, iegādājoties produktu, vai detalizētākai informācijai sazinieties ar mūsu izplatītāju savā valstī un saņemiet garantijas talona kopiju.**

Informācija klientiem Amerikas Savienotajās Valstīs **PAZIŅOJUMS PAR ATBILSTĪBU ASV FEDERĀLĀS KOMUNIKĀCIJU** **KOMISIJAS (FCC) NOTEIKUMIEM**

Šī ierīce atbilst FCC noteikumu 15. daļai. Ierīces darbībai ir jāatbilst šiem diviem nosacījumiem: (1) šī ierīce nedrīkst izraisīt kaitīgus traucējumus, un (2) šai ierīcei ir jāuztver jebkādi saņemtie traucējumi, tostarp tādi traucējumi, kas var izraisīt nevēlamu darbību. Ja tiek veiktas izmaiņas vai modifikācijas, kuras nav apstiprinājuši par atbilstību atbildīgā iestāde, var tikt anulētas lietotāja tiesības izmantot šo ierīci.

Šī ierīce ir pārbaudīta un atzīta par atbilstošu B klases digitālo ierīču ierobežojumiem saskaņā ar FCC noteikumu 15. daļu. Šie ierobežojumi ir izstrādāti, lai nodrošinātu pienācīgu aizsardzību pret kaitīgiem traucējumiem dzīvojamās telpās. Šī ierīce rada, izmanto un var izstarot radiofrekvenču enerģiju, un, ja tā netiek uzstādīta un izmantota saskaņā ar norādījumiem, tā var izraisīt nevēlamus radiosakaru traucējumus. Tomēr nav garantijas, ka konkrētajā izmantošanas vietā traucējumi neradīsies. Ja šī ierīce rada kaitīgus radio vai televīzijas uztveršanas traucējumus, ko var konstatēt, izslēdzot un ieslēdzot ierīci, lietotājam jāmēģina mazināt traucējumus, veicot vienu vai vairākas no tālāk norādītajām darbībām.

- Pārorientējiet vai pārvietojiet uztverošo antenu.
 - Palieliniet attālumu starp ierīci un uztvērēju.
 - Pievienojiet ierīci citai rozetei vai kontūram – tādām, kurām nav pievienots uztvērējs.
- * Konsultējieties ar izplatītāju vai pieredzējušu radio/televīzijas tehnisko speciālistu, lai saņemtu palīdzību.

Šo raidītāju nedrīkst novietot blakus nevienai citai antenai vai raidītājam vai darbināt saistībā ar tiem.

Pieejamie zinātniskie atzinumi neliecina par kādām veselības problēmām, kas saistītas ar nelielu enerģijas patēriņa bezvadu ierīču lietošanu. Tomēr nav pārliecinošu pierādījumu, ka zema enerģijas patēriņa bezvadu ierīces ir pilnīgi drošas. Zema enerģijas patēriņa bezvadu ierīces lietošanas laikā mikroviļņu diapazonā izstaro zemu radiofrekvenču enerģijas (RF) līmeni. Lai gan augsta līmeņa RF var radīt ietekmi uz veselību (sildot audus), zema līmeņa RF iedarbība, kas neizraisa sildīšanu, nerada zināmu nelabvēlīgu ietekmi uz veselību. Daudzi pētījumi par zema līmeņa RF iedarbību nav noteikuši jebkādu bioloģisku ietekmi. Dažos pētījumos ir konstatēts, ka neliela bioloģiskā ietekme varētu rasties, taču papildu pētījumi šos atklājumus nav apstiprinājuši. R02010 ir pārbaudīts, un ir atzīts, ka produkts atbilst FCC starojuma iedarbības ierobežojumiem, kas noteikti nekontrolētas darbības videi un atbilst FCC radiofrekvenču (RF) iedarbības vadlīnijām.

Atbilstības deklarācija
Saskaņā ar 47CFR (Code of Federal Regulations)
Federālo noteikumu kodeksa 2. un 15. daļu par
B klases personālajiem datoriem un perifērijas ierīcēm

Mēs: RICOH IMAGING AMERICAS CORPORATION
Adrese: 5 Dedrick Place, West Caldwell,
New Jersey 07006, ASV
Tālrunis: 800-877-0155
FAKSS: 973-882-2008

Uzņemoties pilnu atbildību, paziņojam, ka norādītais produkts atbilst Federālo noteikumu kodeksa (47CFR) 2. un 15. daļai un Federālās sakaru komisijas (FCC) noteikumiem par B klases digitālajām ierīcēm. Katrs pārdotais produkts ir identisks pārbaudītajam un atzīts par atbilstošu standartiem. Uzturētā informācija norāda, ka, balstoties uz produkcijas ražošanas apjomiem un testēšanu uz statistikas pamata, kā noteikts 47CFR kodeksa nodaļā §2.909, ražotais produkts arī turpmāk atbildīs pieļaujamajām nobīdes normām. Tā darbība ir pakļauta šādiem diviem nosacījumiem: (1) šī ierīce nedrīkst izraisīt kaitīgus traucējumus, un (2) šai ierīcei ir jāpieņem jebkuri kaitīgie traucējumi, tostarp tādi, kas var izraisīt nevēlamu darbību. Iepriekš minētā puse ir atbildīga par produkta atbilstības nodrošināšanu attiecīgajiem standartiem – 47CFR nodaļas no 15.101. līdz 15.109.

Produkta nosaukums: Digitālā kamera

Modeļa numurs: R02010

Kontaktpersona: Klientu apkalpošanas vadītājs

Datums un vieta: 2018. gada oktobris, West Caldwell

Informācija klientiem Kanādā

Paziņojums par atbilstību Kanādas inovāciju, zinātnes un ekonomiskās attīstības (Innovation, Science and Economic Development Canada (ISED)) standartam

Šī B klases digitālā ierīce atbilst Kanādas standartam ICES-003 (B).

Šī ierīce atbilst Kanādas inovāciju, zinātnes un ekonomiskās attīstības (Innovation, Science and Economic Development Canada) no licences atbrīvotajam RSS standartam. Eksploatacijā ir jāievēro divi tālāk minētie nosacījumi: (1) šī ierīce nedrīkst izraisīt kaitīgus traucējumus, un (2) šai ierīcei ir jāpieņem jebkādi traucējumi, tostarp tādi traucējumi, kas var izraisīt nevēlamu darbību.

Pieejamie zinātniskie atzinumi neliecina par kādām veselības problēmām, kas saistītas ar neliela enerģijas patēriņa bezvadu ierīču lietošanu. Tomēr nav pārliecinošu pierādījumu, ka zema enerģijas patēriņa bezvadu ierīces ir pilnīgi drošas. Zema enerģijas patēriņa bezvadu ierīces lietošanas laikā mikroviļņu diapazonā izstaro zemu radiofrekvenču enerģijas (RF) līmeni. Lai gan augsta līmeņa RF var radīt ietekmi uz veselību (sildot ausis), zema līmeņa RF iedarbība, kas neizraisa sildīšanu, nerada zināmu nelabvēlīgu ietekmi uz veselību. Daudzi pētījumi par zema līmeņa RF iedarbību nav noteikuši nekādu bioloģisku ietekmi. Dažos pētījumos ir konstatēts, ka neliela bioloģiskā ietekme varētu rasties, taču papildu pētījumi šos atklājumus nav apstiprinājuši. GR III ir pārbaudīts, un ir atzīts, ka produkts atbilst ISED starojuma iedarbības ierobežojumiem, kas noteikti nekontrolētas darbības videi un atbilst ISED radiofrekvenču (RF) iedarbības vadlīnijām RSS-102.

Pour les utilisateurs au Canada

Avis de conformité à la réglementation d'Innovation, Sciences et Développement économique Canada (ISDE)

Cet appareil numérique de la classe B est conforme à la norme NMB-003 (B) du Canada.

Le présent appareil est conforme aux CNR d'Innovation, Sciences et Développement économique Canada applicables aux appareils radio exempts de licence. L'exploitation est autorisée aux deux conditions suivantes: (1) l'appareil ne doit pas produire de brouillage, et (2) l'utilisateur de l'appareil doit accepter tout brouillage radioélectrique subi, même si le brouillage est susceptible d'en compromettre le fonctionnement.

Les connaissances scientifiques dont nous disposons n'ont mis en évidence aucun problème de santé associé à l'usage des appareils sans fil à faible puissance. Nous ne sommes cependant pas en mesure de prouver que ces appareils sans fil à faible puissance sont entièrement sans danger. Les appareils sans fil à faible puissance émettent une énergie fréquence radioélectrique (RF) très faible dans le spectre des micro-ondes lorsqu'ils sont utilisés. Alors qu'une dose élevée de RF peut avoir des effets sur la santé (en chauffant les tissus), l'exposition à de faibles RF qui ne produisent pas de chaleur n'a pas de mauvais effets connus sur la santé. De nombreuses études ont été menées sur les expositions aux RF faibles et n'ont découvert aucun effet biologique. Certaines études ont suggéré qu'il pouvait y avoir certains effets biologiques, mais ces résultats n'ont pas été confirmés par des recherches supplémentaires. Le GR III a été testé et jugé conforme aux limites d'exposition aux rayonnements ISDE énoncées pour un environnement non contrôlé et respecte les règles d'exposition aux fréquences radioélectriques (RF) CNR-102 de l'ISDE.

Informācija klientiem Eiropā

Informācija lietotājiem par vecā aprīkojuma un nolietotu akumulatoru savākšanu un utilizāciju



1. Eiropas Savienībā

Šie simboli, kas norādīti uz izstrādājumiem, iepakojuma un/vai pievienotajiem dokumentiem, nozīmē to, ka nolietotās elektroniskās ierīces un akumulatorus nedrīkst izmest kopā ar sadzīves atkritumiem.

Lietotās elektriskās/elektroniskās ierīces un akumulatori jāzemet atsevišķi saskaņā ar vietējiem noteikumiem par šāda veida atkritumu pareizu pārstrādi, materiālu atgūšanu un otrreizēju izmantošanu.

Likvidējot šo izstrādājumu saskaņā ar noteikumiem, nodrošināsiet pareizu atkritumu pārstrādi, materiālu atgūšanu un otrreizēju izmantošanu, tā novēršot iespējamo negatīvo ietekmi uz vidi un cilvēku veselību, kas varētu rasties, nepareizi apstrādājot šāda veida atkritumus.

Ja zem iepriekš parādītā simbola ir redzams ķīmisko vielu simbols, saskaņā ar Direktīvu par akumulatoriem tas norāda, ka akumulatorā esošie smagie metāli (Hg – dzīvsudrabs, Cd – kadmījs, Pb – svins) pārsniedz koncentrāciju, kas noteikta Direktīvā par akumulatoriem.

Ja vēlaties izmest nolietotos izstrādājumus, lūdzu, sazinieties ar vietējām varas iestādēm, atkritumu savākšanas pakalpojuma sniedzēju vai pārdevēju, lai noskaidrotu pareizu atbrīvošanās veidu.

2. Citās valstīs ārpus ES

Šie simboli ir derīgi tikai Eiropas Savienībā. Ja vēlaties izmest nolietotos izstrādājumus, lūdzu, sazinieties ar vietējām pašvaldības iestādēm vai pārdevēju, lai noskaidrotu pareizu likvidēšanas veidu.

Šveice: nolietotās elektriskās/elektroniskās ierīces iespējams atdot izplatītājam bez maksas pat tad, ja to vietā neiegādājat jaunas. Papildu savākšanas punkti uzskaitīti mājas lapā www.swico.ch vai www.sens.ch.

Paziņojums lietotājiem Eiropas Ekonomikas zonas valstīs

Šis izstrādājums atbilst RE Direktīvas 2014/53/ES pamatprasībām un noteikumiem. CE atbilstības deklarācija ir pieejama, dodoties uz šo vietrādi URL:
http://www.ricoh-imaging.co.jp/english/support/declaration_of_conformity.html
un atlasot attiecīgos izstrādājumus.

Darbības frekvenču josla: 2400 MHz–2483,5 MHz

Maksimālā radiofrekvenču jaudas blīvums: 9,15 dBm EIRP

Importētājs Eiropā: RICOH IMAGING EUROPE S.A.S.

Parc Tertiaire SILIC 7-9, avenue Robert Schuman - B.P. 70102, 94513 Rungis Cedex, FRANCE

Ražotājs: RICOH IMAGING COMPANY, LTD.

1-3-6, Nakamagome, Ohta-ku, Tokyo 143-8555, JAPAN



CE zīme ir Direktīvas atbilstības zīme Eiropas Savienībā.

Informācija klientiem Taizemē

Šī telekomunikāciju ierīce atbilst tehniskajiem standartiem vai NBTC prasībām.

RICOH IMAGING COMPANY, LTD.

1-3-6, Nakamagome, Ohta-ku, Tokyo 143-8555,
JAPAN
(<http://www.ricoh-imaging.co.jp>)

**RICOH IMAGING EUROPE
S.A.S.**

Parc Tertiaire SILIC 7-9, avenue Robert Schuman -
B.P. 70102, 94513 Rungis Cedex, FRANCE
(<http://www.ricoh-imaging.eu>)

**RICOH IMAGING
AMERICAS CORPORATION**

5 Dedrick Place, West Caldwell, New Jersey 07006,
U.S.A.
(<http://www.us.ricoh-imaging.com>)

**RICOH IMAGING CANADA
INC.**

5560 Explorer Drive Suite 100, Mississauga, Ontario,
L4W 5M3, CANADA
(<http://www.ricoh-imaging.ca>)

**RICOH IMAGING CHINA
CO., LTD.**

Room A 23F Lansheng Building, 2-8 Huaihaizhong
Road, Huangpu District, Shanghai, CHINA
(<http://www.ricoh-imaging.com.cn>)

<http://www.ricoh-imaging.co.jp/english>

Šī kontaktinformācija var tikt mainīta bez
brīdinājuma. Lūdzu, pārbaudiet jaunāko informāciju
mūsu tīmekļa vietnēs.

RICOH IMAGING COMPANY, LTD.
Novembris, 2018.



QGGR11194 Printed in Europe