

RICOH

GR

RICOH GR IIIx

Manuel d'utilisation

Le numéro de série se trouve en bas de l'appareil photo.

Chapitre 1 : Introduction

Lisez ce chapitre avant utilisation.

Il fournit un aperçu de l'appareil RICOH GR IIIx.

Chapitre 2 : Préparation de l'appareil

Lisez ce chapitre avant d'utiliser l'appareil RICOH GR IIIx pour la première fois.

Ce chapitre explique les opérations basiques, comme mettre l'appareil sous tension, prendre des photos et lire des images.

Chapitre 3 et suivants

Lisez ces chapitres lorsque vous souhaitez en savoir plus sur les différentes fonctions de l'appareil photo.

Ces chapitres expliquent les fonctions de prise de vue et de lecture, et ils décrivent comment utiliser l'appareil photo avec un ordinateur et en personnaliser les réglages.

Modèle : R05010

À propos de l'enregistrement de l'utilisateur

Nous vous remercions d'avoir fait l'acquisition d'un produit RICOH IMAGING. Afin de vous fournir le meilleur service client et la meilleure assistance pour le produit que venez d'acquérir, nous vous demandons de remplir le formulaire d'enregistrement.

Pour cela, rendez-vous sur le site Internet suivant.

<http://www.ricoh-imaging.com/registration/>

Les utilisateurs enregistrés recevront par e-mail des informations importantes sur l'assistance technique, notamment les mises à jour logicielles, etc.

Introduction

Ce manuel d'utilisation détaille l'utilisation des fonctions de prise de vue et de lecture de cet appareil photo et les précautions qui y sont associées.

Lisez-le attentivement pour faire le meilleur usage possible des fonctions disponibles avec cet appareil photo. Veillez à conserver ce manuel d'utilisation pour référence ultérieure.

Il est recommandé de mettre à jour le logiciel de l'appareil photo avec la version la plus récente avant de l'utiliser.

Pour des détails sur la version la plus récente du logiciel, reportez-vous au site suivant de téléchargement du logiciel.

<http://www.ricoh-imaging.co.jp/english>

RICOH IMAGING COMPANY, LTD.

Mesures de sécurité	Pour une bonne utilisation de votre appareil photo, lisez attentivement les mesures de sécurité.
Prises de vue d'essai	Faites quelques prises de vue d'essai avant d'utiliser l'appareil photo pour de grandes occasions et confirmer qu'il fonctionne correctement.
Droit d'auteur	La reproduction ou la modification de documents, magazines et autres supports protégés par le droit d'auteur pour un usage autre que personnel, privé ou également limité, sans l'autorisation du détenteur du copyright, est interdite.
Exemption de responsabilité	RICOH IMAGING COMPANY n'endosse en aucun cas la responsabilité des échecs d'enregistrement ou de lecture causés par un dysfonctionnement de ce produit.
Interférences aux fréquences radioélectriques	Si vous utilisez cet appareil photo à proximité d'un autre appareil électronique, il se peut que les interférences se produisant endommagent les appareils. Il est en particulier probable que ces interférences surviennent si l'appareil photo est utilisé à proximité d'un poste de télévision ou de radio. Dans ce cas, procédez comme suit. <ul style="list-style-type: none">• Éloignez l'appareil photo autant que possible du poste de télévision ou de radio.• Modifiez l'orientation de l'antenne du poste de télévision ou de radio.• Utilisez une prise de courant murale différente.

Cette publication ne peut être reproduite, que ce soit en totalité ou en partie, sans l'autorisation écrite expresse de RICOH IMAGING COMPANY.

© RICOH IMAGING COMPANY, LTD. 2021

RICOH IMAGING COMPANY se réserve le droit de modifier le contenu de ce manuel d'utilisation à tout moment, sans préavis.

Le présent manuel d'utilisation a été conçu avec toute la rigueur qui s'impose quant à son contenu. Cependant, si vous constatez des erreurs ou estimez que des informations sont manquantes, nous vous invitons à nous en informer en nous écrivant à l'adresse figurant au dos de ce manuel.

À propos des fonctions LAN sans fil et Bluetooth®

- N'utilisez pas l'appareil photo dans un lieu où des appareils électriques, des équipements AV/de bureautique, etc. génèrent des champs magnétiques et des ondes électromagnétiques.
- Si l'appareil est affecté par les champs magnétiques et les ondes électromagnétiques, il ne pourra pas communiquer.
- Si l'appareil est utilisé à proximité d'un téléviseur ou d'un poste radio, une mauvaise réception ou une déformation des signaux peut survenir.
- Si plusieurs points d'accès LAN sans fil ou appareils Bluetooth® se trouvent à proximité de l'appareil et que le même canal est utilisé, les opérations de recherche peuvent ne pas être effectuées correctement.
- La sécurité des données que vous stockez, envoyez ou recevez relève de votre propre responsabilité.

La bande de fréquence utilisée par l'appareil l'est également par des équipements industriels, scientifiques et médicaux, tels que fours à micro-ondes, des stations radio locales (stations sans fil nécessitant une licence), des stations radio à faible puissance spécifiques (stations sans fil ne nécessitant pas de licence) pour l'identification d'objets mobiles utilisées sur les lignes de production, etc., et des stations radio amateur (stations sans fil nécessitant une licence).

1. Avant d'utiliser l'appareil, assurez-vous qu'aucune station radio locale ou spécifique de faible puissance pour l'identification d'objets mobiles ou station radio amateur ne fonctionne à proximité.
2. Dans le cas où l'appareil provoque des interférences nuisibles aux ondes radio avec des stations radio locales pour l'identification d'objets mobiles, changez immédiatement la fréquence utilisée afin d'éviter les interférences.
3. Pour tout autre problème, par exemple si l'appareil provoque des interférences nuisibles aux ondes radio avec des stations radio spécifiques de faible puissance pour l'identification d'objets mobiles ou des stations radio amateur, contactez votre centre de service le plus proche.

Cet appareil est conforme aux normes techniques de la législation sur la radio et les télécommunications. La certification de la conformité avec les normes techniques peut être affichée électroniquement sur l'écran.



Affichage des marques de certification

1
2
3

Appuyez sur **MENU** pour afficher l'écran de menu.

Utilisez **▲▼◀▶** pour afficher le menu **ℹ** (À propos de l'appareil).

Utilisez **▲▼◀▶** pour sélectionner [Marques de certification], et appuyez sur **OK**.

Marques commerciales

- Microsoft et Windows sont des marques déposées de Microsoft Corporation aux États-Unis et dans d'autres pays.
 - Mac, macOS, OS X et App Store sont des marques de fabrique d'Apple Inc., enregistrées aux États-Unis et dans d'autres pays.
 - IOS est une marque commerciale ou déposée de Cisco aux États-Unis et dans d'autres pays, et est utilisée sous licence.
 - Adobe, le logo Adobe et Adobe Reader sont des marques déposées ou des marques de commerce d'Adobe Systems Incorporated aux États-Unis et dans d'autres pays.
 - Ce produit inclut la technologie DNG sous licence d'Adobe Systems Incorporated.
 - Le logo DNG est une marque déposée ou une marque commerciale d'Adobe Systems Incorporated aux États-Unis et/ou dans d'autres pays.
 - Le logo SDXC est une marque commerciale de SD-3C, LLC.
 - Google, Google Play et Android sont des marques de fabrique ou déposées de Google Inc.
 - Le nom, la marque et les logos Bluetooth® sont des marques déposées détenues par Bluetooth SIG, Inc., et toute utilisation de ces marques par Ricoh Company, Ltd. se fait sous licence.
 - USB Type-C est une marque commerciale de USB Implementers Forum.
 - DisplayPort est une marque de fabrique détenue par la Video Electronics Standards Association aux États-Unis et dans d'autres pays.
 - HDMI, le logo HDMI et High-Definition Multimedia Interface sont des marques de fabrique ou des marques déposées de HDMI Licensing, LLC aux États-Unis et/ou dans d'autres pays.
- Tous les produits et marques commerciales cités sont la propriété exclusive de leurs détenteurs respectifs.
- Ce produit utilise la police RICOH RT conçue par Ricoh Company Ltd.

AVC Patent Portfolio License

Ce produit est sous licence AVC Patent Portfolio License pour un usage personnel par le consommateur, ou pour d'autres usages ne donnant lieu à aucune rémunération, de (i) l'encodage vidéo en conformité avec la norme AVC (« AVC Video ») et/ou du (ii) décodage d'une vidéo AVC encodée par un consommateur agissant dans le cadre d'une activité personnelle et/ou obtenue par un fournisseur vidéo autorisé à fournir des vidéos AVC. Aucun permis n'est accordé ou sera implicite pour n'importe quel autre usage.

Des informations supplémentaires peuvent être obtenues auprès de MPEG LA, LLC.

Consultez le site <http://www.mpegla.com>.

Annonce à propos du logiciel Open Source

Ce produit inclut le logiciel open source (OSS) sous licence GNU General Public License (GPL), GNU Lesser General Public License (LGPL) et/ou d'autres licences. Les informations concernant les licences de chaque OSS utilisé dans la mémoire interne du produit est un fichier texte. Raccordez ce produit à un ordinateur, accédez au dossier « oss_license » dans le dossier « Software License » et ouvrez le fichier texte pour lire les conditions de la licence. Les codes source de l'OSS utilisé dans ce produit sont communiqués selon les conditions de la licence GPL, LGPL, etc. Si vous avez besoin des codes source, accédez à l'URL suivante.

<http://www.ricoh-imaging.co.jp/english/products/oss/>

Mesures de sécurité

Symboles d'avertissement

Divers symboles sont utilisés tout au long de ce manuel d'utilisation et sur le produit afin de prévenir tout risque de blessure corporelle pour vous et les personnes qui vous entourent ainsi que tout dégât matériel. Les symboles et leur signification sont expliqués ci-après.

 **Danger**

Ce symbole signale des dangers qui peuvent entraîner rapidement la mort ou des blessures graves si les instructions correspondantes ne sont pas ou mal suivies.

 **Avertissement**

Ce symbole signale des dangers qui peuvent entraîner la mort ou des blessures graves si les instructions correspondantes ne sont pas ou mal suivies.

 **Attention**

Ce symbole signale des dangers qui peuvent entraîner des blessures corporelles ou des dégâts matériels si les instructions correspondantes ne sont pas ou mal suivies.

Signification des symboles



Le symbole  indique les actions à effectuer.



Le symbole  indique les actions interdites.

Le symbole  peut être combiné à d'autres symboles pour indiquer qu'une action spécifique est interdite.

Exemple :

 : Ne pas toucher  : Ne pas démonter

Prenez les précautions indiquées ci-dessous pour utiliser cet appareil en toute sécurité.

Danger



- Ne tentez pas de démonter, de réparer ou de modifier vous-même l'appareil. Les circuits à haute tension de l'appareil vous font courir un risque de choc électrique.



- Ne tentez pas de démonter, de modifier ou de souder vous-même la batterie.



- Ne jetez pas la batterie au feu, ne la chauffez pas, ne l'utilisez pas et ne la laissez pas dans des endroits où la température est élevée (par exemple près d'un feu ou à l'intérieur d'une voiture). Veillez également à ne pas la mouiller et à ne pas la jeter dans l'eau ou dans la mer.



- N'essayez pas de percer la batterie ou de la compresser. Veillez à ne pas la faire tomber ni à lui faire subir de choc important.



- N'utilisez pas une batterie visiblement endommagée ou déformée.



- Ne connectez pas les bornes positive (+) et négative (-) de la batterie avec un fil ou un autre élément métallique. De même, ne la transportez pas ou ne la rangez pas avec des objets métalliques tels que des stylos à bille et des colliers.



- Pour recharger la batterie, utilisez l'appareil ou le chargeur de batterie BJ-11 en option. De même, n'utilisez la batterie qu'avec les appareils photo compatibles avec la DB-110.



- Cessez immédiatement d'utiliser l'appareil photo en cas d'anomalies telles que de la fumée, des odeurs inhabituelles ou un dégagement de chaleur excessif. Contactez le concessionnaire ou le service après-vente le plus proche pour faire réparer l'appareil.



- Si la batterie fuit et que ce liquide pénètre dans vos yeux, rincez-les immédiatement sous l'eau du robinet ou de l'eau propre sans frotter et prenez immédiatement un avis médical.



Avertissement



- En cas d'anomalies telles que de la fumée ou des odeurs inhabituelles, mettez immédiatement l'appareil photo hors tension. Retirez la batterie dès que possible, en prenant soin d'éviter tout choc électrique ou brûlure. Si vous alimentez l'appareil par l'intermédiaire d'une prise électrique domestique, veillez à débrancher la fiche d'alimentation de la prise. Le non-respect de cette précaution pourrait provoquer un incendie ou un choc électrique. Contactez le centre de service après-vente dans les meilleurs délais. Arrêtez d'utiliser l'appareil dès qu'il présente des signes de dysfonctionnement.



- Mettez immédiatement l'appareil hors tension s'il entre en contact avec un objet métallique, de l'eau, un liquide ou tout autre objet. Retirez la batterie et la carte mémoire dès que possible, en prenant soin d'éviter tout choc électrique ou brûlure. Si vous alimentez l'appareil par l'intermédiaire d'une prise électrique domestique, veillez à débrancher la fiche d'alimentation de la prise. Le non-respect de cette précaution pourrait provoquer un incendie ou un choc électrique. Contactez le centre de service après-vente dans les meilleurs délais. Arrêtez d'utiliser l'appareil dès qu'il présente des signes de dysfonctionnement.



- Si l'écran est endommagé, évitez tout contact avec les cristaux liquides qu'il contient. Respectez les mesures d'urgence appropriées suivantes.
- PEAU : En cas de contact des cristaux liquides avec la peau, essuyez et rincez la zone affectée à l'eau courante, puis lavez-la au savon.
- YEUX : En cas de pénétration des cristaux liquides dans les yeux, lavez à l'eau propre pendant au moins 15 minutes et consultez immédiatement un médecin.
- INGESTION : En cas d'ingestion des cristaux liquides, rincez la bouche à grande eau. Il faut ensuite boire une grande quantité d'eau et se faire vomir. En cas d'ingestion, consultez immédiatement un médecin.



- Respectez ces précautions pour éviter que la batterie ne fuie, ne chauffe, ne s'enflamme ou n'explose.
- Utilisez uniquement la batterie recommandée pour cet appareil.
- Ne transportez pas ou ne stockez pas la batterie avec des objets métalliques, par exemple des stylos à bille métalliques, des colliers, des pièces de monnaie, des épingles.
- Ne placez pas la batterie dans un four à micro-ondes ou un conteneur à haute pression.
- Si vous constatez une fuite de liquide de la batterie, une odeur inhabituelle, un changement de couleur, etc. en cours d'utilisation ou pendant la charge, retirez immédiatement la batterie de l'appareil photo ou du chargeur et rangez-la à l'abri de toute source de flammes.



- Respectez ce qui suit pour éviter un incendie, un choc électrique ou une fissure de la batterie durant la charge.
- N'alimentez l'appareil qu'à la tension indiquée. Évitez également d'utiliser des adaptateurs multiprises et des rallonges.
- Veillez à ne pas endommager, entortiller ou altérer les cordons d'alimentation. Ne placez pas d'objets lourds sur les cordons, ne les tirez pas et ne les pliez pas de façon excessive.
- Ne branchez pas ou ne débranchez pas la fiche d'alimentation avec les mains mouillées. Pour débrancher une fiche d'alimentation, saisissez-la systématiquement par sa fiche. Ne couvrez pas l'appareil photo pendant que la batterie charge.



- Ne laissez pas la batterie et la carte mémoire utilisées dans cet appareil à portée des enfants afin d'éviter tout risque d'ingestion accidentelle. La batterie et la carte mémoire sont nocives en cas d'ingestion. En cas d'ingestion, consultez immédiatement un médecin.



- Tenez l'appareil photo hors de portée des enfants. Des accidents peuvent se produire avec des enfants parce qu'ils ne comprennent pas le contenu des « Consignes de sécurité » et des « Précautions d'emploi ».



- Ne touchez aucun des composants internes de l'appareil si ceux-ci se trouvent exposés suite à une chute ou un dommage quelconque. Les circuits à haute tension de l'appareil pourraient entraîner un choc électrique. Retirez la batterie dès que possible, en prenant soin d'éviter tout choc électrique ou brûlure. Si l'appareil est endommagé, confiez-le au concessionnaire ou au service après-vente le plus proche.















- N'utilisez pas l'appareil dans un endroit humide, comme une cuisine. Le non-respect de cette précaution pourrait provoquer un incendie ou un choc électrique.



- N'utilisez pas l'appareil à proximité de gaz inflammables, d'essence, de benzine, de solvants ou de substances similaires. Le non-respect de cette précaution pourrait provoquer une explosion, un incendie ou des brûlures.
- N'utilisez pas l'appareil dans un endroit où l'utilisation est limitée ou interdite, comme les avions. Le non-respect de cette précaution pourrait provoquer un accident.



- Essuyez la poussière qui s'accumule sur la fiche d'alimentation. Le non-respect de cette précaution pourrait provoquer un incendie.
- Lorsque vous utilisez une prise électrique domestique, utilisez toujours l'adaptateur secteur dédié. Le non-respect de cette précaution pourrait provoquer un incendie, un choc électrique ou un dysfonctionnement de l'appareil.

	<ul style="list-style-type: none"> ● N'utilisez pas le chargeur de batterie ou l'adaptateur secteur avec des transformateurs électroniques disponibles dans le commerce lorsque vous voyagez à l'étranger. Le non-respect de cette précaution pourrait provoquer un incendie, un choc électrique ou un dysfonctionnement de l'appareil.
	<ul style="list-style-type: none"> ● N'alimentez l'appareil qu'à la tension indiquée. Le non-respect de cette précaution pourrait provoquer un incendie ou un choc électrique.
	<ul style="list-style-type: none"> ● Veillez à ne pas endommager, entortiller ou altérer les cordons d'alimentation. De même, afin d'éviter d'endommager les cordons d'alimentation et le risque d'incendie ou de choc électrique, ne placez pas d'objets lourds sur les cordons, ne les tirez pas et ne les pliez pas de façon excessive.
	<ul style="list-style-type: none"> ● Ne branchez pas ou ne débranchez pas la fiche d'alimentation avec les mains mouillées. Le non-respect de cette précaution pourrait provoquer un choc électrique.
	<ul style="list-style-type: none"> ● Pour débrancher une fiche d'alimentation, saisissez-la systématiquement par sa fiche. Ne tirez pas le cordon d'alimentation, au risque de l'endommager et de provoquer un incendie ou un choc électrique.
	<ul style="list-style-type: none"> ● Si l'appareil entre en contact avec un objet métallique, de l'eau, un liquide ou tout autre objet, débranchez immédiatement la fiche d'alimentation de la prise murale et contactez le centre de service après-vente pour réparation. Le non-respect de cette précaution pourrait provoquer un incendie ou un choc électrique. ● En cas d'anomalie telle qu'un bruit inhabituel ou un dégagement de fumée de l'appareil, débranchez immédiatement la fiche d'alimentation de la prise murale et contactez le représentant ou le centre de service après-vente le plus proche pour réparation. Arrêtez d'utiliser l'appareil dès qu'il présente des signes de dysfonctionnement.
	<ul style="list-style-type: none"> ● Ne tentez pas de démonter vous-même l'appareil. Les circuits à haute tension de l'appareil pourraient entraîner un choc électrique.
	<ul style="list-style-type: none"> ● N'utilisez pas l'appareil dans une salle de bain. Le non-respect de cette précaution pourrait provoquer un incendie ou un choc électrique.
	<ul style="list-style-type: none"> ● Ne touchez pas les fiches d'alimentation durant les orages. Le non-respect de cette précaution pourrait provoquer un choc électrique.
	<ul style="list-style-type: none"> ● Tenez la batterie hors de portée des enfants.
	<ul style="list-style-type: none"> ● Si la batterie n'est pas complètement chargée après la durée de charge prescrite, interrompez le processus.
	<ul style="list-style-type: none"> ● Ne placez pas la batterie dans un four à micro-ondes ou un conteneur à haute pression.
	<ul style="list-style-type: none"> ● Si la batterie fuit ou émet une odeur inhabituelle, éloignez-la immédiatement des éventuelles sources d'incendie.



Attention



- Tout contact avec du liquide s'échappant d'une batterie peut entraîner des brûlures. Si une partie du corps entre en contact avec une batterie endommagée, rincez immédiatement la zone affectée avec de l'eau. (N'utilisez pas de savon.)
Si une batterie commence à fuir, retirez-la immédiatement de l'appareil et essayez soigneusement le logement de la batterie avant d'en installer une autre.



- Branchez solidement la fiche d'alimentation dans la prise secteur. Le non-respect de cette précaution pourrait provoquer un incendie.



- Ne laissez pas l'appareil prendre l'eau ou se mouiller. Ne l'utilisez pas non plus avec les mains mouillées. Le non-respect de cette précaution pourrait provoquer un choc électrique.



- Ne dirigez pas le flash vers le conducteur d'un véhicule, car cela risquerait de lui faire perdre le contrôle de son véhicule et pourrait entraîner un accident. Le non-respect de cette précaution pourrait provoquer un accident de la circulation.



- Débranchez la fiche d'alimentation de la prise secteur avant de nettoyer l'appareil.
- Débranchez la fiche d'alimentation de la prise secteur lorsque l'appareil n'est pas utilisé.



- Ne couvrez pas l'appareil lorsque vous l'utilisez. Le non-respect de cette précaution pourrait provoquer un incendie.
- Ne court-circuitiez pas les bornes ou les contacts métalliques des cordons d'alimentation. Le non-respect de cette précaution pourrait provoquer un incendie.
- N'utilisez pas l'appareil dans un endroit humide ou en présence de fumées, comme une cuisine. Le non-respect de cette précaution pourrait provoquer un incendie ou un choc électrique.

Mesures de sécurité pour les accessoires

Avant d'utiliser un produit optionnel, lisez attentivement le manuel d'utilisation fourni avec ce produit.

Table des matières

Introduction	1
Mesures de sécurité	4
1 Introduction	13
Vérification du contenu de l'emballage.....	13
Noms et fonctions des éléments	14
Commandes	16
Indicateurs sur l'écran	18
Écran de prise de vue	18
Écran de lecture.....	19
Changement d'affichage de l'écran	20
Utilisation de l'écran tactile.....	21
Comment modifier les réglages des fonctions.....	22
Utilisation du bouton/levier	22
Réglage à partir des menus	25
Liste des menus.....	27
📷 Menus Réglages d'image fixe	27
📺 Menus de réglages de vidéo	30
▶ Menus Réglages de lecture	32
Ⓒ Menus Réglages personnalisés.....	33
🔧 Menus Configuration.....	35
2 Préparation de l'appareil	37
Réglage de la batterie et d'une carte mémoire	37
Insertion de la batterie et d'une carte mémoire	37
Charge de la batterie.....	38
Réglages initiaux.....	40
Mise sous tension de l'appareil.....	40
Réglage de la langue et de la date et l'heure	41
Formatage d'une carte mémoire	42
Prise de vue de base.....	44
Prise de vue en mode Programme.....	44
Visualiser les images prises	46
3 Prise de vues	48
Prise de photos.....	48
Réglage du mode d'exposition.....	48
Utilisation de la correction de l'exposition.....	53
Enregistrement de séquences vidéo	54
Lecture des séquences vidéo	56

Réglage de la mise au point	57
Réglage du mode de mise au point	57
Prises de vue en gros plan (Macro).....	61
Prise de vue par simple pression du déclencheur (Instantané par pression)	62
Réglage de l'exposition	63
Sélection d'une méthode de mesure	63
Réglage de la sensibilité ISO	64
Utilisation d'un flash.....	65
Réduction du bruit.....	67
Réglage de la balance des blancs	69
Réglage manuel de la balance des blancs.....	72
Réglage de la température de couleur	73
Réglage du mode de déclenchement	74
Prise de vue en rafale (Rafale)	75
Prise de vue avec des valeurs d'exposition variables (Bracketing)	76
Prise de vue avec fusion simultanée d'images (Surimpression)	77
Prise de vue automatique à des intervalles définis (Intervallomètre)	79
Prise de vue de traînées d'étoiles (Compo par intervalle).....	81
Utilisation du retardateur	83
Configuration des réglages de capture	84
Réglages de capture d'image.....	84
Réglages capture vidéo	85
Définir le ton de finition de l'image et la correction	86
Utilisation du filtre ND	86
Réduire le moiré (Simulateur filtre AA)	86
Définir l'atmosphère de l'image (Contrôle de l'image)	87
Corriger l'illumination périphérique.....	89
Correction d'une plage de tons (Correct. plage dyn.)	89
Réduction du flou des images	90
Correction de l'angle horizontal de l'appareil.....	90

4 Fonctions de lecture 91

Utilisation des fonctions de lecture	91
Changement de la méthode de lecture	92
Affichage d'images multiples.....	92
Affichage de rotation d'images	94
Branchement de l'appareil à un équipement AV	95
Organisation des fichiers	96
Suppression de fichiers	96
Protéger des images de l'effacement	97
Copie d'images et de vidéos de la mémoire interne vers une carte mémoire.....	98
Transfert d'images	99

Édition et traitement des images	100
Développement d'images RAW	100
Modification de la taille des images	102
Compenser les zones hautes lumières/ombres (Ajustement des niveaux).....	103
Correction de la balance des blancs	105
Correction du moiré	106
Réglage de la qualité d'image.....	107
Montage de vidéos	108

5 Partage d'images **110**

Utilisation de l'appareil avec un ordinateur	110
Utilisation de l'appareil avec un dispositif de communication.....	111
Raccordement à un dispositif de communication via Bluetooth®.....	112
Activer la fonction LAN sans fil	114
Utilisation de l'appareil avec un dispositif de communication.....	116

6 Changement des réglages **117**

Enregistrement des réglages fréquemment utilisés.....	117
Enregistrement des réglages.....	117
Attribution de réglages au sélecteur de mode.....	119
Utilisation du mode utilisateur enregistré.....	120
Personnalisation des fonctions des boutons.....	121
Enregistrement des fonctions du mode ADJ. Mode	121
Changement des fonctions de la touche Fn.....	123
Réglage de la fonction du déclencheur	125
Réglages d'affichage et du son.....	126
Réglage des informations apparaissant pendant la prise de vue/lecture	126
Définir l'affichage immédiat	127
Définir l'affichage Live View	128
Réglage de la luminosité et de la tonalité de l'écran	128
Réglage du voyant	129
Réglage des effets sonores.....	130
Réglages d'économie d'énergie	131
Désactive automatiquement l'alimentation.....	131
Réduire la luminosité de l'affichage.....	132
Réglages de la gestion de fichiers	133
Spécification des réglages des dossiers/fichiers	133
Réglage des Informations de copyright	138

Fixation d'accessoires facultatifs.....	139
Objectif de conversion/Adaptateur d'objectif	139
Adaptateur secteur	140
Problèmes de prise de vue.....	141
Alimentation.....	141
Prise de vue.....	142
Lecture/Suppression	144
Divers	145
Messages d'erreur.....	145
Caractéristiques principales	147
Appareil photo.....	147
Adaptateur d'alimentation USB AC-U1/AC-U2	151
Batterie rechargeable DB-110.....	151
Capacité de stockage des images.....	152
Environnement d'exploitation	153
Utilisation de votre appareil photo à l'étranger	154
Précautions d'emploi.....	155
Entretien et stockage de l'appareil.....	157
Garantie.....	158
Regulatory Compliance Statements.....	159
Index.....	167

Vérification du contenu de l'emballage

Avant d'utiliser votre appareil photo, vérifiez que l'emballage contient les éléments répertoriés ci-dessous.

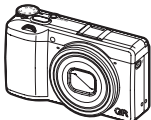

RICOH GR IIIx



Cache-sabot

(Monté sur l'appareil)

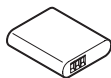

Batterie rechargeable (DB-110)



Adaptateur d'alimentation USB (AC-U1 ou AC-U2)*

* En fonction de la région.



Fiche d'alimentation

- Câble USB (I-USB166)
- Dragonne
- Mode d'emploi (c'est-à-dire le présent manuel d'utilisation)

Noms et fonctions des éléments

1

Introduction

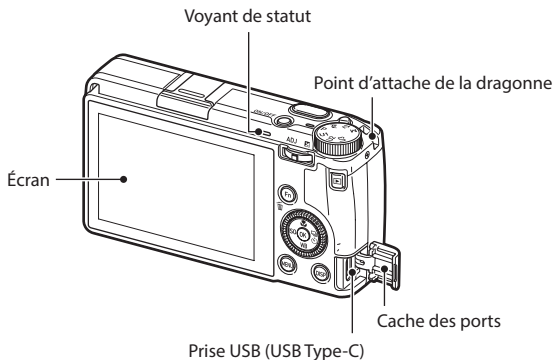
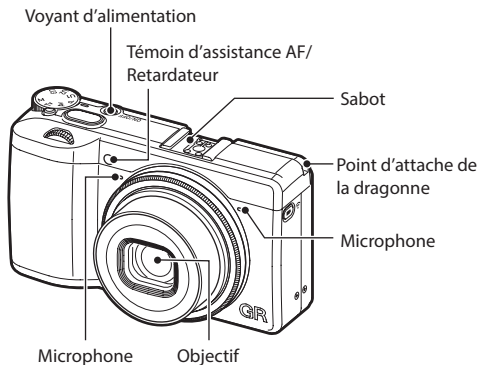

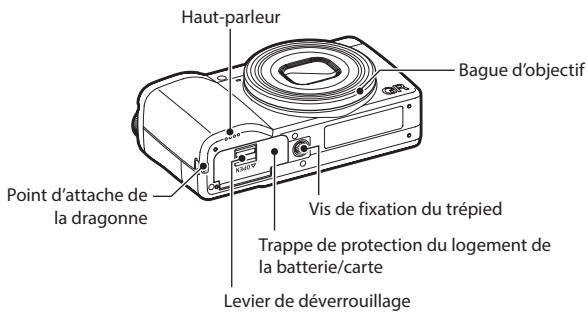

Commandes

La présente section explique les commandes.

Les icônes entre parenthèses sont utilisées dans les descriptions du présent manuel.

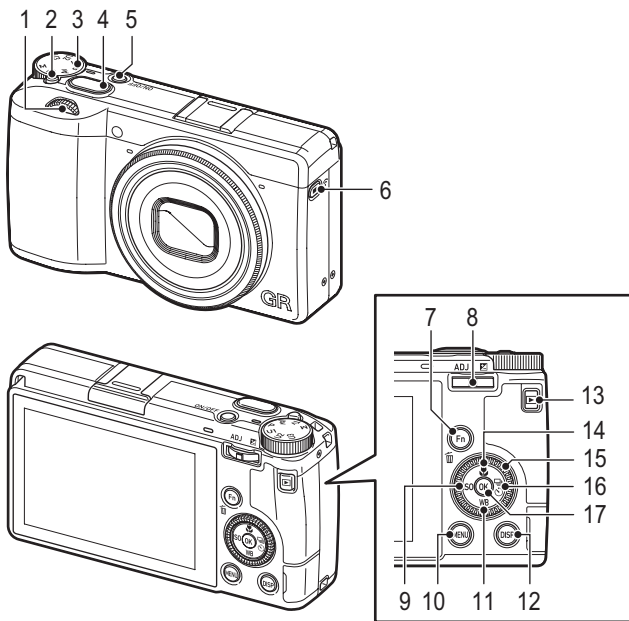

1 Molette avant (☺)

Tournez la molette pour modifier les valeurs des réglages de l'appareil, comme l'exposition. (p.49)

En mode lecture, tourner cette molette pour agrandir l'image ou afficher plusieurs images à la fois. (p.46, p.92)

2 Bouton de verrouillage

Appuyez sur ce bouton pour pouvoir tourner le sélecteur de mode.





















3 Sélecteur de mode

Modifie le mode d'exposition. (p.48)

4 Déclencheur (SHUTTER)

Appuyez dessus pour capture des images.

Pressez à mi-course pour activer la mise au point automatique. (p.44)

- 5 Bouton d'alimentation**
Met sous ou hors tension. (p.40)
- 6 Touche vidéo/liaison sans fil ( / )**
Bascule entre le mode photo et le mode vidéo. (p.54)
Appuyez et maintenez enfoncé pour activer et désactiver la fonction LAN sans fil. (p.115)
- 7 Bouton Fn/Supprimer ( / )**
Appelle la fonction affectée. (p.24)
En mode lecture, appuyez pour supprimer des images. (p.46)
- 8 Levier ADJ./Correction IL ( /  / )**
Appuyez sur le levier vers la gauche ou la droite pour modifier les valeurs des réglages de l'appareil, comme l'exposition.
En mode prise de vue, appuyez pour passer en mode ADJ. (p.23)
- 9 Bouton ISO/Gauche ( / )**
Appuyez pour modifier la sensibilité ISO. (p.64)
Déplace le curseur vers la gauche quand un élément est sélectionné.
- 10 Bouton MENU ()**
Affiche un menu. Appuyez sur ce bouton alors que le menu est affiché pour revenir à l'écran précédent. (p.25)
- 11 Bouton Balance des blancs/Vers le bas ( / )**
Affiche l'écran de réglage de la balance des blancs. (p.70)
Déplace le curseur vers le bas quand un élément est sélectionné.
- 12 Touche DISP ()**
Bascule l'affichage entre les informations de prise de vue et les informations de lecture. (p.20)
Appuyez et maintenez enfoncé ce bouton en mode prise de vue pour agrandir l'image Live View. (p.45)
- 13 Bouton lecture ()**
Bascule entre le mode prise de vue et le mode lecture. (p.46)
- 14 Bouton Macro/Vers le haut ( / )**
Bascule en mode macro. (p.61)
Déplace le curseur vers le haut quand un élément est sélectionné.
- 15 Molette de commande ()**
Tournez cette molette pour modifier les éléments du menu, les valeurs des réglages de l'appareil, comme l'exposition, ou les images à afficher à l'écran. (p.49)
- 16 Bouton Déclenchement/Vers la droite ( / )**
Affiche l'écran de réglage du mode de déclenchement. (p.74)
Déplace le curseur vers la droite quand un élément est sélectionné.
- 17 Bouton OK ()**
Confirme les éléments sélectionnés comme des menus.

Écran de prise de vue

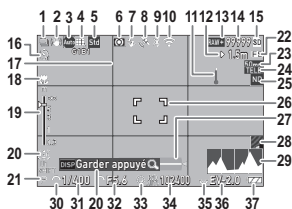

Mode photo

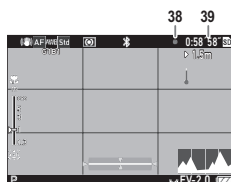

Mode vidéo

- 1 Déclenchement (p.74)
- 2 Shake Reduction/Movie SR (p.90)/Corr° ligne horizon (p.90)
- 3 Mise au point (p.57)
- 4 Balance des blancs (p.69)
- 5 Contrôle de l'image (p.87)
- 6 Mesure de l'exposition (p.63)
- 7 Mode flash (p.66)
- 8 État du positionnement du GPS (p.116)*
- 9 Communication Bluetooth® (p.112)
- 10 Communication LAN sans fil (p.114)
- 11 Avertissement de surchauffe
- 12 Dist mise au pt snap (p.57)
- 13 Format de fichier/Pixels enregistrés JPEG (p.84)
- 14 Nombre d'images enregistrables
- 15 Emplacement de stockage
- 16 Retardateur (p.83)
- 17 Guide de cadrage (p.126)
- 18 Mode macro (p.61)
- 19 Barre de mise au point/Profondeur de champ (p.60)
- 20 Guide de fonctionnement

- 21 Mode d'exposition (p.48)
- 22 Instantané par pression (p.62)
- 23 Rogner (p.85)
- 24 Objectif de conversion (p.139)
- 25 Filtre ND (p.86)
- 26 Cadre de mise au point (p.44)
- 27 Niveau électronique (p.126)
- 28 Simulateur filtre AA (p.86)
- 29 Histogramme (p.126)
- 30 Molette avant
- 31 Vitesse d'obturation (p.49)
- 32 Valeur d'ouverture (p.49)
- 33 Molette de commande
- 34 Sensibilité (p.64)
- 35 Levier ADJ./Correction IL
- 36 Indicateur d'exposition/Correction de l'exposition (p.53)
- 37 Niveau de la batterie (p.19)
- 38 Témoin d'enregistrement
- 39 Durée d'enregistrement/Temps d'enregistrement restant

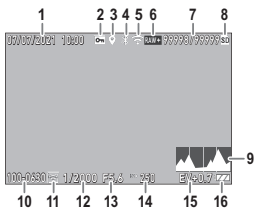

Mode photo

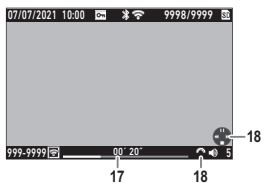

Mode vidéo

- | | |
|--|---|
| <ul style="list-style-type: none"> 1 Date et heure de prise de vue 2 Protéger (p.97) 3 Informations GPS (p.116)* 4 Communication Bluetooth® (p.112) 5 Communication LAN sans fil (p.114) 6 Format de fichier/Pixels enregistrés JPEG (p.84) 7 Fichier actuel/Total des fichiers 8 Source de données 9 Histogramme | <ul style="list-style-type: none"> 10 Numéro du dossier/numéro du fichier (p.133) 11 Statut de transfert d'image (p.99) 12 Vitesse d'obturation 13 Valeur d'ouverture 14 Sensibilité 15 Correction de l'exposition 16 Niveau de la batterie 17 Durée de la séquence vidéo enregistrée/ Temps écoulé 18 Guide de fonctionnement |
|--|---|



Aide-mémoire

- L'état de positionnement du GPS (élément n° 8 de l'écran de prise de vue) et les informations GPS (élément n° 3 de l'écran de lecture) s'affichent lorsque [Enreg. info localis.] est réglé sur [Marche] dans [Liaison au smartphone] du menu 6, et lorsque l'appareil est connecté à un dispositif de communication.

Niveau de la batterie

L'affichage de l'icône change en fonction du niveau de la batterie.

	Le niveau de la batterie est suffisant.
	Le niveau de la batterie commence à diminuer.
	Le niveau de la batterie est faible. Chargez la batterie.
	L'appareil s'éteindra bientôt.
	La batterie présente un problème.

Changement d'affichage de l'écran

Vous pouvez basculer les informations affichées sur l'écran en appuyant sur **DISP**.

1

Introduction

Mode de prise de vue

Les informations affichées sur l'écran de prise de vue peuvent être basculées.

Affichage infos standard	Affiche toutes les informations.
Aff. info simplifié	N'affiche que les informations concernant l'exposition, le verrouillage AE, le cadre de mise au point automatique et le guide de fonctionnement MF.
Pas d'info affichée	Affiche les informations uniquement lorsque les réglages de l'appareil photo sont modifiés. Le cadre de mise au point automatique s'affiche pendant la recherche de plage.
Affichage désactivé	N'affiche pas le cadre de mise au point ni Live View, mais les informations lorsque les réglages de l'appareil photo sont modifiés.



Aide-mémoire

- Vous pouvez spécifier les informations affichées dans [Aff. info prise vue] du menu **C** 3. (p.126)

Mode lecture

Vous pouvez basculer l'affichage de l'écran entre [Affichage infos standard], [Affichage infos détaillées] et [Pas d'info affichée] sur l'affichage d'une seule image.

Utilisez ▲ ▼ pour basculer la page en [Affichage infos détaillées].

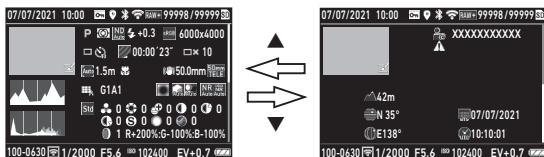

Aide-mémoire

- Vous pouvez spécifier les informations affichées dans [Affich. info lecture] du menu **C** 3. (p.126)
- [Histogramme], [Guide de cadrage] et [Alerte sur-expo.] ne sont pas affichés pour les vidéos.

Utilisation de l'écran tactile

Vous pouvez effectuer des opérations comme sélectionner des fonctions et régler le point AF pour la prise de vue avec le panneau tactile.

Lorsque vous n'utilisez pas la fonction écran tactile, réglez [Fct écran tactile] sur [Arrêt] dans le menu **C** 2.

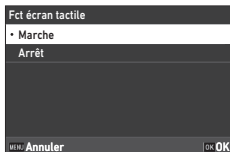





Comment modifier les réglages des fonctions

Utilisation du bouton/levier

Utilisation des touches directes



Des réglages rapides sont possibles en appuyant sur ▲▼◀▶ en mode prise de vue. Les fonctions suivantes peuvent être activées.



▲ ()	Mode macro (p.61)
▼ ()	Balance des blancs (p.69)
◀ ()	Sensibilité ISO (p.64)
▶ ()	Mode de déclenchement (p.74)



Aide-mémoire

- Les fonctions indiquées ci-dessus peuvent être réglées à partir du menu  en appuyant sur .
- Les fonctions attribuées à ◀/▶ peuvent être modifiées avec [Touche ISO] et [Touche déclenchement] de [Réglage touche Fn] dans le menu  2. (p.123)

Utilisation du mode ADJ. Levier

Les fonctions attribuées peuvent facilement être rappelées en appuyant sur **ADJ** en mode prise de vue.

1 Appuyez sur **ADJ** en mode prise de vue.

Le mode bascule en mode ADJ. et les icônes des fonctions attribuées apparaissent.

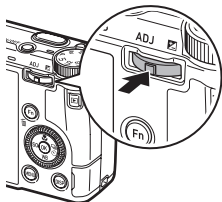

2 Utilisez **◀▶** pour sélectionner une fonction.

Par défaut, les fonctions suivantes peuvent être sélectionnées.

- Contrôle de l'image (p.87)
- Mise au point (p.57)
- Mesure de l'exposition (p.63)
- Format de fichier (p.84)
- Réglage affichage ext. (p.129)

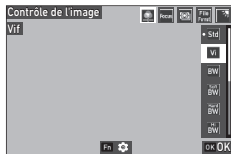

3 Utilisez **▲▼** pour sélectionner un réglage.

Lorsque vous effectuez des réglages détaillés, appuyez sur **Fn**.

4 Appuyez sur **OK**.

La fonction sélectionnée est définie et l'appareil photo est prêt pour une prise de vue.



Aide-mémoire

- Les fonctions pour le mode ADJ. peuvent être modifiées dans [Réglage du mode ADJ] du menu **C 2**. (p.121)
- Lorsque [Confirm. déclencheur] est réglé sur [Marche] dans le menu **C 2**, appuyez sur **SHUTTER** à mi-course pour terminer le réglage du mode ADJ. (p.125)

Utilisation de la touche Fn

La fonction attribuée peut être activée en appuyant sur **Fn** en mode prise de vue. Par défaut, la fonction [Verrouillage AF+AE] est attribuée.

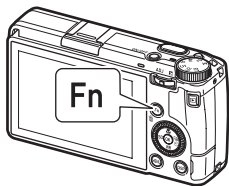

1

Introduction



Aide-mémoire

- La fonction de **Fn** peut être modifiée dans [Réglage touche Fn] du menu **C** 2. [Touche ISO] (◀), [Touche déclenchement] (▶) et [Touche vidéo/ss fil] (📺) peuvent également être définis dans [Réglage touche Fn]. (p.123)
- Lorsque l'appareil photo est mis sous tension ou que le sélecteur de mode est actionné, la fonction actuelle du bouton est affichée. Si [Affichage guide] est défini sur [Arrêt] dans le menu **2**, la fonction ne s'affiche pas.



Réglage à partir des menus

Les fonctions sont réglables pour la plupart via les menus .



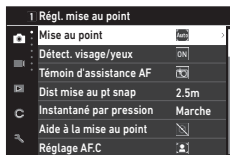

1 Appuyez sur **MENU**.

Le menu  1 s'affiche.

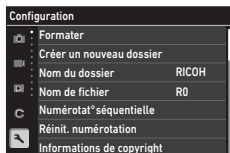

2 Lors du changement de type de menu, appuyez deux fois sur **◀**, puis utilisez **▲▼** pour sélectionner un type.



	Réglages d'image fixe Menus (p.27)
	Réglages de vidéo Menus (p.30)
	Réglages de lecture Menus (p.32)
	Réglages personnalisés Menus (p.33)
	Configuration Menus (p.35)

3 Appuyez deux fois sur **▶**.

4 Utilisez **▲▼** pour sélectionner une fonction.

Chaque type de menu comporte de 1 à 11 menus. Pour basculer l'affichage de l'écran sur un mode menu par menu, appuyez sur **◀** puis sur **▲▼**.

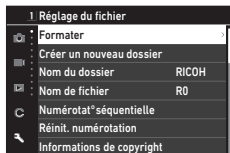

5 Trouvez une fonction à définir et appuyez sur ►.

Les réglages pour l'élément de réglage sélectionné sont affichés.



6 Utilisez ▲▼ pour sélectionner un réglage, puis appuyez sur OK.



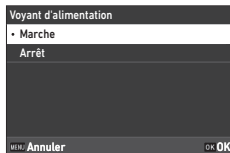

L'écran revient à l'étape 4.

Appuyez sur **MENU** pour revenir à l'écran précédent.

Lorsque le réglage est terminé, appuyez plusieurs fois sur **MENU** pour revenir aux écrans précédents.



Aide-mémoire

- Lorsque vous appuyez sur **MENU**, l'écran du dernier menu utilisé apparaît en premier. Pour afficher les menus les plus adaptés aux réglages de l'appareil photo à ce moment, réglez [Mémo posit. curseur] sur [Arrêt] dans le menu .
- Vous pouvez tourner  (molette avant) ou  (molette de commande) au lieu de ▲▼.
- Le réglage est enregistré même après que l'appareil est éteint. Chaque type de menus peut être rétabli aux réglages par défaut via l'option [Réinitialiser] du menu  11.

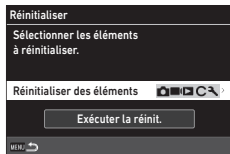

Liste des menus

Les menus suivants sont disponibles. (Les réglages soulignés et les réglages entre crochets sont les réglages par défaut.)

📷 Menus Réglages d'image fixe

Réglages d'image fixe		
📷	Mise au point	<u>Auto</u>
👁	Délect. visage/yeux	<u>ON</u>
👁	Témoin d'assistance AF	<u>ON</u>
📏	Dist mise au pt snap	2.5m
⏸	Instantané par pression	Marche
🔍	Aide à la mise au point	<u>Off</u>
⚙	Réglage A.F.C	<u>Off</u>

📷 1 Régl. mise au point

Mise au point	<u>AF zone auto</u> , AF sélectif, AF précis, AF de suivi, AF continu, MF, Snap, ∞	p.57
Délect. visage/yeux	<u>Marche</u> , AF zone auto uniq., Arrêt	p.58
Témoin d'assistance AF	<u>Marche</u> , Arrêt	p.58
Dist mise au pt snap	1m, 1,5m, 2m, <u>2,5m</u> , 5m, ∞	p.57
Instantané par pression	<u>Marche</u> , Arrêt	p.62
Aide à la mise au point	Souligner les contours, Extraire les contours, <u>Arrêt</u>	p.58
Réglage A.F.C	<u>Priorité mise au point</u> , Priorité IPS	p.57
Agrandissement auto MF	Marche, <u>Arrêt</u>	p.60

📷 2 Réglage de l'exposition

Mode d'exposition	Programme AE, Priorité ouverture AE, Priorité vitesse AE, Exposition manuelle	p.120
Mesure de l'exposition	<u>Multizone</u> , Centrale pondérée, Spot, Pondérée hautes lum.	p.63
Sensibilité ISO	Sensibilité ISO: <u>AUTO</u> , 100 à 102400 Limite sup. auto ISO: Depuis un réglage supérieur à la sensibilité ISO la plus faible jusqu'à la sensibilité ISO la plus élevée [6400] Limite inf. auto ISO: Depuis la sensibilité ISO la plus faible jusqu'à un réglage inférieur à la sensibilité ISO la plus élevée [100] Vitesse obturation min.: 1 à 1/1000 sec. [1/40]	p.64

Mode flash	Mode flash: <u>Flash forcé</u> , Flash forcé+yeux rouges, Synchro lente, Synchro lente+yx rouges Compens. expo flash: -2,0 à +1,0	p.66
Ligne de programme	<u>Normal</u> , Prior. ouverture max, Priorité champ +profond	p.51
Filtre ND	<u>Auto</u> , Marche, Arrêt	p.86
Correction IL auto	Marche, <u>Arrêt</u>	p.49
Lier point AF et AE	Marche, <u>Arrêt</u>	p.63
📷 3 Rég. balance blancs		
Balance des blancs	Balance blancs auto, <u>Bal. blancs multi-auto</u> , Lumière du jour, Ombre, Nuageux, Fluores. - Lum. jour, Fluores. - Blanc diurne, Fluores. - Lum. blanche, Fluores. - Blanc chaud, Tungstène, CTE, Balance blancs manuelle, Température de couleur	p.69
Rég précis b.blancs	Marche, <u>Arrêt</u>	p.71
Bal.blancs auto tungst.	<u>Forte</u> , Faible	p.71
📷 4 Prise de vidéo		
Photo/Vidéo	<u>Photo</u> , Vidéo	p.54
Mode macro	Marche, <u>Arrêt</u>	p.61
Mode de déclenchement	Déclenchement: <u>Prise de vue 1 image</u> , Rafale, Bracketing, Surimpression, Intervallomètre, Compo par intervalle Retardateur: 10 sec., 2 sec., <u>Arrêt</u>	p.74
Simulateur filtre AA	Forte, Faible, <u>Arrêt</u>	p.86
📷 5 Réglages capture image		
Format de fichier	<u>JPEG</u> , RAW, RAW+JPEG	p.84
Longueur/largeur	<u>3:2</u> , 1:1	
Rogner	50mm, 71mm, <u>Arrêt</u>	
Pixels enregistrés JPEG	<u>L</u> , M, S, XS	
Espace de couleurs	sRGB, AdobeRGB	
📷 6 Rég traitement image		
Contrôle de l'image	<u>Standard</u> , Vif, Monotone, Monotone doux, Monotone dur, Contraste élevé N&B, Film positif, Sans blanchiment, Rétro, Tonalité HDR, Traitement croisé, Personnalisé 1, Personnalisé 2	p.87
Corr. illum. périph.	Marche, <u>Arrêt</u>	p.89
Correct. plage dyn.	Compens° htes lumières: <u>Auto</u> , Marche, Arrêt Compensation ombres: <u>Auto</u> , Faible, Moyenne, Forte, Arrêt	p.89
Réduction du bruit	Réd. br. vit. obt lent: <u>Auto</u> , Marche, Arrêt Réd. bruit ISO élevé: <u>Auto</u> , Faible, Moyenne, Forte, Personnalisé, Arrêt	p.67

7 Aide à la prise de vidéo

Shake Reduction	<u>Marche</u> , <u>Arrêt</u>	p.90
Extinction auto SR	<u>Activ. Extinction auto SR</u> , <u>Désact. Extinct. auto SR</u>	p.90
Corr° ligne horizon	<u>Marche</u> , <u>Arrêt</u>	p.90

Réglages de vidéo	
Mise au point	AF
Dist mise au pt snap	2.5m
Aide à la mise au point	↘
Agrandissement auto MF	Arrêt
Mesure de l'exposition	☑
Filtre ND	↘
Balance des blancs	AWB

■ 1 Régl. mise au point		
Mise au point	AF, MF, Snap, ∞	p.57
Dist mise au pt snap	1m, 1,5m, 2m, <u>2,5m</u> , 5m, ∞	p.57
Aide à la mise au point	Souligner les contours, Extraire les contours, <u>Arrêt</u>	p.58
Agrandissement auto MF	Marche, <u>Arrêt</u>	p.60
■ 2 Réglage de l'exposition		
Mesure de l'exposition	<u>Multizone</u> , Centrale pondérée, Spot, Pondérée hautes lum.	p.63
Filtre ND	Marche, <u>Arrêt</u>	p.86
■ 3 Rég. balance blancs		
Balance des blancs	<u>Balance blancs auto</u> , Lumière du jour, Ombre, Nuageux, Fluores. - Lum. jour, Fluores. - Blanc diurne, Fluores. - Lum. blanche, Fluores. - Blanc chaud, Tungstène, CTE, Balance blancs manuelle, Température de couleur	p.69
Rég précis b.blancs	Marche, <u>Arrêt</u>	p.71
Bal.blancs auto tungst.	<u>Fort</u> e, Faible	p.71
■ 4 Prise de vidéo		
Photo/Vidéo	<u>Photo</u> , Vidéo	p.54
Mode macro	Marche, <u>Arrêt</u>	p.61
■ 5 Réglages capture vidéo		
Cadence d'image	<u>60p</u> , 30p, 24p	p.85
Enregistrement du son	<u>Marche</u> , Arrêt	

■ 16 Rég traitement image		
Contrôle de l'image	<u>Standard</u> , <u>Vif</u> , <u>Monotone</u> , <u>Monotone dur</u> , <u>Contraste élevé N&B</u> , <u>Film positif</u> , <u>Sans blanchiment</u> , <u>Rétro</u> , <u>Traitement croisé</u> , <u>Personnalisé 1</u> , <u>Personnalisé 2</u>	p.87
Corr. illum. périph.	<u>Marche</u> , <u>Arrêt</u>	p.89
Correct. plage dyn.	Compens° htes lumières: <u>Auto</u> , <u>Arrêt</u> Compensation ombres: <u>Auto</u> , <u>Faible</u> , <u>Moyenne</u> , <u>Forte</u> , <u>Arrêt</u>	p.89
■ 17 Aide à la prise de vidéo		
Movie SR	<u>Marche</u> , <u>Arrêt</u>	p.90



▶ 1 Gestion de fichiers		
Supprimer	Supprimer 1 Image, Suppr. ttes images	p.96
Protéger	Protég. 1 image, Protég. ttes img	p.97
Rotation d'image	90° (antihoraire), 180°, 90° (horaire)	p.94
Copie des images	—	p.98
Transfert de fichier	Transf. 1 image	p.99
▶ 2 Retouche d'image		
Développement RAW	Pixels enregistrés JPEG, Longueur/largeur, Espace de couleurs, Balance des blancs, Contrôle de l'image, Corr. illum. périph., Sensibilité, Réd. bruit ISO élevé, Compensation ombres	p.100
Redimensionner	—	p.102
Recadrer	—	p.102
Ajustement des niveaux	—	p.103
Ajust balance blancs	—	p.105
Correction du moiré	Faible, Moyenne, Forte	p.106
Ajust paramètr. base	Luminosité, Saturation, Effet filtre, Teinte, Harmonisation, Contraste, Netteté	p.107
Montage vidéo	Couper, Diviser	p.108
▶ 3 Réglages de lecture		
Rotation image auto	<u>Marche</u> , Arrêt	p.94
Opt ordre lecture	N° de fichier, <u>Date/heure prise vue</u>	p.92
Volume du son de lecture	0 à 20 [10]	p.56

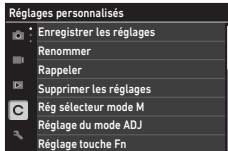





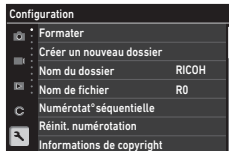





C 1 Mode utilisateur		
Enregistrer les réglages	—	p.117
Renommer	—	p.118
Rappeler	—	p.119
Supprimer les réglages	—	p.118
C 2 Personnal. commandes		
Rég sélecteur mode M	Personnalisé 1, Personnalisé 2	p.52
Réglage du mode ADJ	Arrêt, <u>Mise au point</u> [Réglage 2], Dist mise au pt snap, <u>Format de fichier</u> [Réglage 4], Longueur/largeur, Rogner, Pixels enregistrés JPEG, <u>Mesure de l'exposition</u> [Réglage 3], Sensibilité ISO, Mode flash, Compens. expo flash, Déclenchement, Retardateur, <u>Contrôle de l'image</u> [Réglage 1], AE ponctuelle en mode M, AF tactile, <u>Réglage affichage ext.</u> [Réglage 5]	p.121
Réglage touche Fn	Arrêt, Mise au point, Régler sur MF, Régler sur Snap, Régler sur AF de suivi, Activer AF, <u>Verrouillage AF+AE</u> [Réglage touche Fn], Verrouillage AE, Délect. visage/yeux, Dist mise au pt snap, Format de fichier, JPEG → RAW, JPEG → RAW+, Longueur/largeur, Rogner, Pixels enregistrés JPEG, Cadence d'image, <u>Photo/Vidéo</u> [Touche vidéo/ss fil], Mesure de l'exposition, <u>Sensibilité ISO</u> [Touche ISO], Mode flash, Compens. expo flash, Filtre ND, <u>Mode de déclenchement</u> [Touche déclenchement], Déclenchement, Rafale, Retardateur, Contrôle de l'image, Shake Reduction, AE ponctuelle en mode M, Fct bouton navig., AF tactile, Réglage affichage ext., <u>Réglage LAN sans fil</u> [Maint. tche vidéo/ss fil], Prévisualisation Rég. mise au point: <u>Comme déclencheur</u> , AF zone auto, AF sélectif, AF précis, AF de suivi, AF continu Maintenir verrou. AE: Marche, <u>Arrêt</u> AE ponctuelle en mode M: Programme AE, <u>Priorité ouverture AE</u> , <u>Priorité vitesse AE</u>	p.123

Réglage du déclencheur	<u>Verrouillage AF+AE</u> , Verrouillage AE	p.125
Bouton de navigation	<u>Priorité tch directe</u> , Priorité modif pt AF	p.59
Confirm. déclencheur	Marche, <u>Arrêt</u>	p.125
Fct écran tactile	<u>Marche</u> , Arrêt	p.21
AF tactile	<u>Point AF</u> , Point AF+mise au pt, Pt AF+MAP+prise vue, Instantané par pression, Arrêt	p.50
C 3 Personnalis. affich.		
Aff. info prise vue	Affichage infos standard, Aff. info simplifié, Pas d'info affichée, Affichage désactivé	p.126
Affich. info lecture	Affichage infos standard, Pas d'info affichée	
Affichage immédiat	Durée d'affichage: <u>0,5 sec.</u> , 1 sec., 2 sec., 3 sec., Garder, Arrêt Agrandir l'affichage: Marche, <u>Arrêt</u> Supprimer: Marche, <u>Arrêt</u>	p.127
Zoom rapide	x4, x8, x16, <u>100%</u>	p.127
Agrandissement MAP	<u>Marche</u> , Arrêt	p.47
Style quadrillage	<u>Grille 3x3</u> , Grille 4x4	p.128
Type niveau électro.	<u>Niveau + inclinaison</u> , Niveau	
Réduct° scintillement	<u>50Hz</u> , 60Hz	



1 Réglage du fichier		
Formater	Carte mémoire, Mémoire interne	p.42
Créer un nouveau dossier	—	p.133
Nom du dossier	Nom du dossier: Date, <u>Facultatif</u> Chaîne de caractères définie librement [RICOH]	p.134
Nom de fichier	Photo: Chaîne de deux caractères définie librement [R0] Vidéo: Chaîne de deux caractères définie librement [R0]	p.136
Numérotat° séquentielle	<u>Dossier et fichier</u> , Fichier, Arrêt	p.137
Réinit. numérotation	—	p.137
Informations de copyright	Ajouter infos copyright: <u>Marche</u> , Arrêt Informations de copyright: Chaîne de 32 caractères définie librement	p.138
2 Réglages d'affichage		
Mémo posit. curseur	<u>Marche</u> , Arrêt	p.26
Affichage guide	<u>Marche</u> , Arrêt	p.24
Réglage de l'animation	<u>Marche</u> , Arrêt	p.47
3 Réglage écran LCD		
Réglage écran LCD	Luminosité: -7 à +7 Saturation: -7 à +7 Ajuster : bleu-ambre: -7 à +7 Ajuster : vert-magenta: -7 à +7	p.128
Réglage affichage ext.	-2 à +2	p.129
4 Voyants lumineux		
Voyant d'alimentation	<u>Marche</u> , Arrêt	p.129
Compte à rebours	<u>Marche</u> , Arrêt	
5 Régl. effets sonores		
Effets sonores	<u>Tous</u> , Son obturateur uniq.	p.130
Volume	0 à 3 [2]	

 6 Connexion sans fil		
Réglage Bluetooth	Mode de fonctionnement: Toujours actif, Activer sous tension, <u>Désactiver</u> Jumelage Infos communication	p.112
Réglage LAN sans fil	Mode de fonctionnement: Marche, <u>Arrêt</u> Infos communication	p.114
Liaison au smartphone	Enreg. info localis.: Marche, <u>Arrêt</u> Transfert img auto: Marche, <u>Arrêt</u> Redimensionnement auto: Marche, <u>Arrêt</u> Transf. img extinction: Marche, <u>Arrêt</u>	p.116
 7 Réglages d'alimentation		
Extinction automatique	<u>1 min.</u> , 3min., 5min., 10min., 30min., Arrêt	p.131
Mode veille	<u>1 min.</u> , 3min., 5min., 10min., 30min., Arrêt	p.132
Attén. lum. auto LCD	<u>Marche</u> , Arrêt	
 8 À propos de l'appareil		
Info/options program.	—	—
Marques de certification	—	p.2
 9 Maintenance capteur		
Détection de pixels morts	—	p.144
Système anti-poussière	Exéc. anti-poussière Action de démarrage: <u>Marche</u> , Arrêt Action d'arrêt: <u>Marche</u> , Arrêt	p.144
 10 Réglage Langue/Date		
Language/言語	<u>Anglais</u> , français, allemand, espagnol, portugais, italien, néerlandais, danois, suédois, finnois, polonais, tchèque, hongrois, turc, grec, russe, thaï, coréen, chinois traditionnel, chinois simplifié, japonais	p.41
Réglage de la date	Format date : A/M/J, J/M/A, M/J/A Date : 01/01/2021 au 12/31/2070 Heure : 00:00 à 23:59	p.41
 11 Réinitialiser		
Réinitialiser	Réinitialiser des éléments:  ,  ,  ,  ,  Exécuter la réinit.	p.26

Réglage de la batterie et d'une carte mémoire

Insertion de la batterie et d'une carte mémoire

Peuvent être utilisées avec cet appareil des cartes mémoire SD, SDHC et SDXC. Dans ce manuel d'utilisation, le terme « carte mémoire » fait référence à ces cartes.

1 Assurez-vous que l'appareil est hors tension.

2 Faites glisser vers OPEN le levier de déverrouillage à la base de l'appareil photo pour ouvrir la trappe de protection du logement de la batterie/carte.

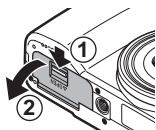

3 Veillez à ce que la carte mémoire soit correctement orientée et enfoncez-la complètement jusqu'à ce qu'elle s'encliquète.

Pour retirer la carte mémoire, appuyez dessus et retirez votre main.

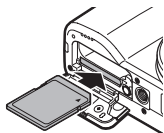

4 Insérez la batterie.

Utilisez la batterie pour appuyer sur le mécanisme de blocage et insérez entièrement la batterie dans son compartiment.

Pour retirer la batterie, faites glisser le mécanisme de blocage.

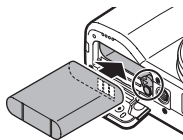

5 Fermez la trappe de protection du logement de la batterie/carte et faites glisser le levier de déverrouillage dans la direction opposée à OPEN pour le bloquer.

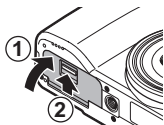

Emplacement de stockage des données

Les images prises et les vidéos enregistrées avec cet appareil sont enregistrées dans la mémoire interne ou sur une carte mémoire.



Aide-mémoire

- Vous pouvez copier sur une carte mémoire toutes les données stockées dans la mémoire interne. (p.98)
- La capacité de stockage varie en fonction de la carte mémoire. (p.152)

2

Préparation de l'appareil

Charge de la batterie

Avant toute utilisation, chargez la batterie rechargeable DB-110 à l'aide du câble USB I-USB166, de l'adaptateur d'alimentation USB AC-U1/AC-U2 et avec la fiche d'alimentation fournie.

1

Insérez la fiche d'alimentation dans l'adaptateur d'alimentation USB, jusqu'à entendre un clic indiquant qu'elle est parfaitement en place.

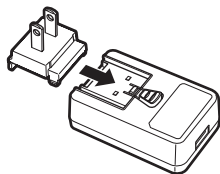

2

Ouvrez le cache des ports et connectez le câble USB à la prise USB.

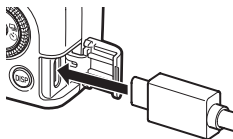

3 Insérez le câble USB dans l'adaptateur d'alimentation USB.

4 Branchez l'adaptateur d'alimentation USB dans une prise secteur.

Le voyant de statut de l'appareil photo s'allume et la charge commence.

En fonction du niveau de la batterie, le temps de charge peut varier. Une batterie épuisée sera totalement rechargée en environ 2,5 heures (à 25 °C (77 °F)).

Lorsque le chargement est terminé, le voyant de statut s'éteint.

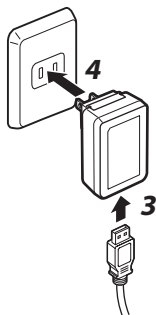

5 Retirez le câble USB de la borne USB, puis refermez le cache des ports.



Capacité de stockage

- Une batterie complètement chargée permet d'effectuer environ 200 prises de vue.
- Ceci repose sur des essais menés conformément aux normes CIPA dans les conditions suivantes : à une température de 23 °C (73 °F) ; l'écran d'affichage est activé ; une photo est prise toutes les 30 secondes ; l'appareil est mis hors tension puis de nouveau sous tension après que 10 photos aient été prises.
- La capacité de stockage est fournie à titre indicatif. Pour les longues périodes d'utilisation, il est recommandé de prévoir des batteries de rechange.



Attention

- Utilisez uniquement une batterie rechargeable d'origine (DB-110).
- Si la batterie se décharge plus rapidement, même après avoir été rechargée, elle peut avoir atteint la fin de sa durée de vie. Dans ce cas, remplacez-la par une neuve.
- La batterie peut devenir très chaude immédiatement après le fonctionnement. Éteignez l'appareil et laissez-le refroidir suffisamment avant de retirer la batterie.
- Si vous mettez l'appareil photo sous tension pendant que la batterie charge, le chargement s'interrompt.



Aide-mémoire

- Vous pouvez aussi charger la batterie en connectant l'appareil photo à un ordinateur à l'aide du câble USB. (p.110)
- La batterie peut aussi être rechargée avec le chargeur de batterie facultatif BJ-11.

Réglages initiaux

Allumez l'appareil et procédez aux réglages initiaux.

Mise sous tension de l'appareil

2

Préparation de l'appareil

1 Appuyez sur le bouton d'alimentation.

Le voyant d'alimentation s'allume, puis le voyant de statut clignote pendant plusieurs secondes.

Lorsque l'appareil est allumé pour la première fois après son achat, l'écran [Language/言語] s'affiche.

Lorsque vous appuyez à nouveau sur le voyant d'alimentation, l'appareil s'éteint.

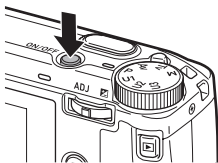

Mise de l'appareil photo sous tension en mode lecture

- Lorsque vous maintenez enfoncé la touche **[]** et que l'appareil est hors tension, l'appareil se met sous tension en mode lecture.
Les opérations suivantes sont disponibles.

[]	Met l'appareil hors tension.
Pression sur SHUTTER à mi-course	L'appareil passe en mode prise de vue.



Mise de l'appareil photo sous tension avec la fonction LAN sans fil activée

- Lorsque vous maintenez enfoncé la touche **[]** et que l'appareil est hors tension, jusqu'à entendre un bip sonore, l'appareil se met sous tension en mode lecture avec la fonction LAN sans fil activée. (p.115)
- Lorsque la fonction LAN sans fil est activée avec **[]**, l'appareil photo ne passe pas en mode prise de vue même si vous appuyez sur **SHUTTER**. Lorsque vous effectuez une prise de vue ou d'autres opérations, appuyez sur **[]** pour mettre l'appareil hors tension et appuyez sur le bouton d'alimentation pour remettre l'appareil sous tension.



Aide-mémoire

- Le voyant d'alimentation peut être réglé sur [Arrêt] dans [Voyant d'alimentation] du menu **4**. (p.129)
- Si aucune opération n'est effectuée pendant environ une minute (réglage par défaut), l'appareil se met automatiquement hors tension pour éviter que la batterie se vide. La fonction d'économie d'énergie peut être réglée dans le menu **7**. (p.131)
- Le nombre d'images prises dans la journée (sauf les images supprimées) s'affiche lorsque l'appareil est éteint.

Réglage de la langue et de la date et l'heure

Vous pouvez définir la langue d'affichage pour les menus, ainsi que la date et l'heure.

1 Utilisez ▲▼ pour sélectionner une langue, puis appuyez sur **OK**.
La langue sélectionnée est définie et l'écran [Réglage de la date] s'affiche.

2 Réglez le format de l'écran, ainsi que la date et l'heure.

Utilisez ◀▶ pour sélectionner un élément puis sur ▲▼ pour en changer la valeur.

Appuyez sur **MENU** pour annuler le réglage.

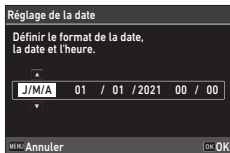

3 Appuyez sur **OK**.

La date et l'heure sont définies et l'appareil est prêt à photographier.



Aide-mémoire

- Si la batterie est retirée pendant environ 5 jours, les réglages de date et d'heure seront perdus. Pour conserver les réglages de date et d'heure, insérez une batterie avec suffisamment de puissance pour au moins 2 heures, puis retirez la batterie.
- Il est possible de modifier la langue, la date et les réglages de l'heure à partir du menu  10.

Formatage d'une carte mémoire

Lorsque vous utilisez une carte mémoire neuve ou une carte mémoire utilisée avec un autre appareil, veillez à formater la carte mémoire avec cet appareil photo. La mémoire interne peut également être formatée en suivant les mêmes opérations.

2

Préparation de l'appareil

1 Appuyez sur **MENU**.

Le menu s'affiche.

2 Appuyez deux fois sur **◀**, puis utilisez **▲▼** pour sélectionner **↻**.

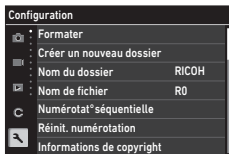

3 Appuyez **▶** deux fois, sélectionnez [Formater], puis appuyez **▶**.

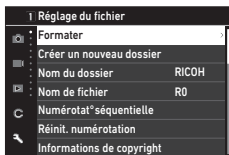

4 Utilisez **▲▼** pour sélectionner [Carte mémoire] ou [Mémoire interne], puis appuyez sur **▶**.

L'écran de confirmation apparaît.

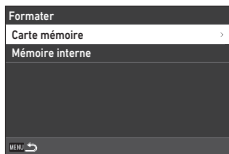

5 Utilisez **▲** pour sélectionner [Exéc.], puis appuyez sur **OK**.

La mémoire est formatée et l'écran de l'étape 4 réapparaît.

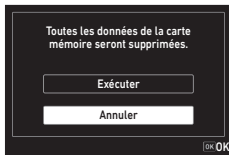

6 Appuyez deux fois sur **MENU**.

L'écran de prise de vue réapparaît.



Attention

- Ne retirez pas la carte mémoire en cours de formatage, sous peine de l'endommager.
- Le formatage supprime toutes les données, protégées ou non.



Aide-mémoire

- Lorsqu'une carte mémoire est formatée, le nom de volume attribué à la carte est « RICOH GR ».

Prise de vue de base

Prise de vue en mode Programme

2

Préparation de l'appareil

- 1** Tournez le sélecteur de mode sur **P** tout en appuyant sur le bouton de verrouillage. Le mode d'exposition est réglé sur [Programme AE] et Live View s'affiche.

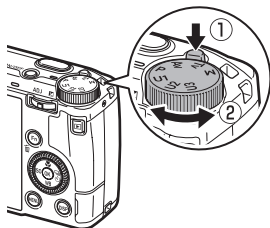

- 2** Appuyez sur **SHUTTER** à mi-course. La mise au point est faite et l'exposition est réglée. La distance est mesurée jusqu'à 25 points et le cadre vert de mise au point apparaît pour la zone mise au point.



- 3** Appuyez sur **SHUTTER** à fond. La photographie que vous venez de prendre apparaît sur l'écran (Affichage immédiat) et est enregistrée.



Mise au point

- Le témoin de statut et la couleur de la mire indiquent si le sujet est net.

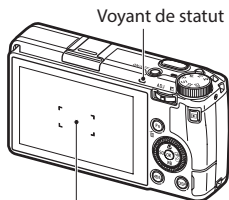



Mire de mise au point

État de la mise au point	Couleur de la mire	Voyant de statut
Avant la mise au point	Blanc	Arrêt
Sujet net	Vert	Vert (oui)
Mise au point impossible	Rouge	Vert (clignote)

**Agrandissement de l'image Live View**-----

- L'image Live View peut être agrandie.
Les opérations suivantes sont disponibles.

Appuyez sur DISP et maintenez-le enfoncé	Agrandit l'image Live View.
	Bascule l'agrandissement entre [x4] et [x16].
 /Glisser	Déplace la zone agrandie.
OK	Réinitialise l'affichage image entière.

- L'image ne peut pas être agrandie pendant un enregistrement en mode .

**Aide-mémoire**-----

- Vous pouvez définir l'affichage et le fonctionnement de [Affichage immédiat] qui affiche l'image prise immédiatement après la prise de vue, dans le menu  3. (p.127)

Visualiser les images prises

Contrôle la photo prise sur l'écran.

1 Appuyez sur .



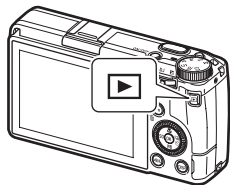





L'appareil passe en mode lecture et la dernière photo que vous avez prise apparaît. (Affichage une image)



2 Visualiser une image.



Les opérations suivantes sont disponibles.

 / Scintillement	Affiche l'image précédente ou la suivante.
	Supprime l'image. (p.96)
 vers la droite/Étirement	Agrandit l'image.
 vers la gauche/Pincement	En vue agrandie : Réduit l'image.
   / Glisser	En vue agrandie : Déplace la zone agrandie.
Appuyez sur ADJ / Double frappe	Grossit l'image avec agrandissement ([x4], [x8], [x16], [100%]) défini dans [Zoom rapide] du menu C 3. (p.127) En vue agrandie : Revient à l'affichage une image.
ADJ vers la gauche ou la droite/ 	Affiche l'image précédente ou la suivante. En vue agrandie : affiche l'image précédente ou suivante sans changer l'agrandissement.
DISP	Bascule entre [Affichage infos standard], [Affichage infos détaillées] et [Pas d'info affichée]. En vue agrandie : Bascule entre [Affichage infos standard] et [Pas d'info affichée].
	Affiche l'écran de réglage des fonctions de lecture. (p.91)



Aide-mémoire

- Si [Agrandissement MAP] est défini sur [Marche] (réglage par défaut) dans le menu **C** 3, l'image est agrandie en centrant sur le point AF défini dans la prise de vue.
- Les séquences vidéo ne peuvent être agrandies.
- Si l'image bascule vers la page précédente ou suivante en faisant glisser avec l'écran tactile, l'animation s'affiche. La fonction peut être définie sur [Arrêt] dans [Réglage de l'animation] du menu **2**.

Prise de photos

Réglage du mode d'exposition

Définissez une valeur d'ouverture ou une vitesse d'obturation pour la prise de vue. Les valeurs suivantes peuvent être définies.

✓ : Disponible # : Disponible sous conditions

Mode d'exposition	Valeur d'ouverture	Vitesse obtur.	Sensibilité
P Programme AE	#*1	#*1	✓
Av Priorité ouverture AE	✓	Défini automatiquement	✓
Tv Priorité vitesse AE	Défini automatiquement	✓	✓
M Exposition manuelle	✓	✓	✓

*1 La fonction Changement programme vous permet de sélectionner la combinaison valeur d'ouverture et vitesse d'obturation.

1 Positionnez le sélecteur de mode sur **P**, **Av**, **Tv** ou **M**.

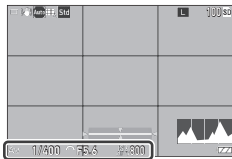

Le mode d'exposition et la valeur définie s'affichent sur l'écran de prise de vue.

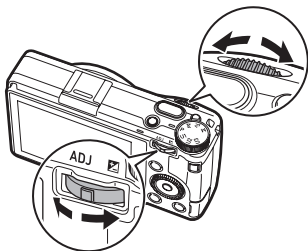

2 Tournez ou **ADJ** pour modifier une valeur.



Les paramètres suivants peuvent être modifiés.

Mode d'exposition		Tournez ADJ vers la gauche ou vers la droite ()
P	Changement programme	Correction de l'exposition
Av	Valeur d'ouverture	Correction de l'exposition
Tv	Vitesse d'obturation	Correction de l'exposition
M	Valeur d'ouverture	Vitesse d'obturation

En mode **M**, l'indicateur d'exposition est affiché. En tant que guide, l'exposition est correcte lorsque l'indicateur d'exposition est au centre. Lorsque la valeur d'exposition se situe dans la plage de ± 2 IL, l'indicateur change en fonction de la valeur d'exposition. L'indicateur devient jaune lorsque les valeurs se situent hors de cette plage.



Lorsque la sensibilité ISO est définie sur ISO AUTO, la correction de l'exposition peut être réglée à l'aide de .

3 Déclenchez la prise de vue.



Aide-mémoire

- Si [Correction IL auto] est défini sur [Marche] dans le menu  2, l'exposition est automatiquement corrigée quand l'exposition correcte ne peut pas être obtenue en mode **Av** ou **Tv**.
- Le fait d'appuyer sur **SHUTTER** à mi-course active la mise au point automatique et Verrouillage AE. Pour activer uniquement le Verrouillage AE, réglez [Réglage du déclencheur] sur [Verrouillage AE] dans le menu **C** 2. (p.125)



Attention

- Les images ne s'affichent pas sur l'écran pendant la prise de vue.



Verrouillage AE

- La valeur d'exposition est verrouillée tant que vous appuyez sur **SHUTTER** à mi-course, et le verrouillage est annulé lorsque le bouton est relâché.
- [Verrouillage AF+AE] ou [Verrouillage AE] peut être enregistrée dans [Réglage touche Fn] dans le menu **C 2** pour utiliser la fonction avec **Fn**. Par défaut, la fonction [Verrouillage AF+AE] est assignée à **Fn**. (p.123)

Verrouillage AF+AE	Verrouille la mise au point et la valeur d'exposition. Le verrouillage est annulé lorsque le bouton est relâché.
Verrouillage AE	Lorsque [Maintenir verrou. AE] est défini sur [Marche] dans [Réglage touche Fn] du menu C 2 , le verrouillage AE est conservé si l'utilisateur relâche le bouton.

- Si la sensibilité est réglée sur une certaine valeur en mode **M** ou si la vitesse d'obturation est définie sur [B], [T] ou [BT], la fonction verrouillage AE n'est pas disponible.



AF Utilisation de l'écran tactile

- Par défaut, seul le point AF peut être modifié à l'aide de l'écran tactile. Pour réaliser la mise au point automatique et la prise de vue avec l'écran tactile, réglez [AF tactile] dans le menu **C 2**.



Point AF	Définit le point AF au point touché.
Point AF+mise au pt	Définit le point AF au point touché et effectue la mise au point automatique.
Pt AF+MAP+prise vue	Définit le point AF au point touché, effectue la mise au point automatique et prend la photo.
Instantané par pression	Effectue une prise de vue avec « Instantané par pression ».
Arrêt	N'utilise pas l'AF tactile.

Lorsque l'AF tactile est activé en mode **AF**, la mise au point automatique est effectuée avec [Point AF+mise au pt].



Ligne de programme

- Vous pouvez définir la ligne de programme pour le mode **P** sur [Prior. ouverture max] ou [Priorité champ + profond] dans [Ligne de programme] du menu **C**2.



Pose B, temps et retardateur pose B

- Si la sensibilité est réglée sur une certaine valeur en mode **M**, il est possible de définir [B], [T] ou [BT], pour la vitesse d'obturation.

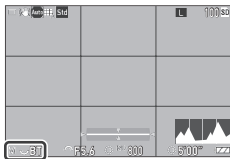

Vitesse obtur.	Utilisation
B Pose B	L'exposition se poursuit tant que vous appuyez sur SHUTTER , et est annulée lorsque le bouton est relâché.
T Temps	L'exposition commence lorsque vous appuyez sur SHUTTER , et se termine lorsque vous appuyez de nouveau sur le bouton.
BT Retardateur Pose B	L'exposition commence lorsque vous appuyez sur SHUTTER , et se termine après que le temps défini est écoulé. Définissez le temps d'exposition à l'aide de  .

- [B] et [T] sont disponibles si [Mode de déclenchement] est défini sur [Prise de vue 1 image] ou [Surimpression], et [BT] est disponible si [Mode de déclenchement] est défini sur [Prise de vue 1 image], [Surimpression], [Intervallomètre], ou [Compo par intervalle].
- L'opération est également possible à l'aide du cordon de déclenchement (CA-3) facultatif au lieu de **SHUTTER**. Lorsque vous utilisez le cordon de déclenchement, raccordez-le à l'appareil photo avec le câble USB fourni.
- [AE ponctuelle en mode M] dans [Réglage touche Fn] du menu **C**2 ne fonctionne pas.



Prévisualisation

- Lorsque [Maint. tche vidéo/ss fil] est défini sur [Prévisualisation] dans [Réglage touche Fn] du menu **C** 2, la prévisualisation est disponible. (p.123) Si vous appuyez sur **Q** et le maintenez enfoncé, l'ouverture est réglée sur l'ouverture définie et vous pouvez vérifier la profondeur de champ. Elle est annulée lorsque **Q** est relâché.
- Lorsque [Maint. tche vidéo/ss fil] est défini sur [Réglage LAN sans fil] (réglage par défaut), **Q** fonctionne comme interrupteur pour activer/désactiver la fonction LAN sans fil. Dans ce cas, la prévisualisation n'est pas disponible.
- En mode Prévisualisation, vous ne pouvez pas réaliser une prise de vue et modifier l'ouverture.
- Lorsque vous utilisez le flash, la valeur d'ouverture réelle peut différer de celle de la prévisualisation.
- Étant donné que Prévisualisation ouverture est utilisée pour contrôler la profondeur de champ, il est possible qu'elle ne fonctionne pas correctement avec l'exposition automatique.
- Cette fonction n'est pas disponible en mode **M**.



Fonctions en mode M

- Les fonctions pour **ADJ** et **ADJ** en mode **M** peuvent être basculées dans [Rég sélecteur mode M] du menu **C** 2.
- Lorsque [AE ponctuelle en mode M] est enregistré dans [Réglage touche Fn] (p.123) du menu **C** 2, vous pouvez sélectionner la priorité des valeurs pour la pression du bouton.

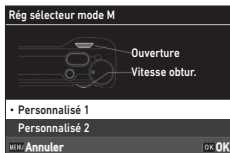

Programme AE	Ajuste à la fois la valeur d'ouverture et la vitesse d'obturation.
Priorité ouverture AE	Définit la valeur d'ouverture à une valeur fixée et règle la vitesse d'obturation.
Priorité vitesse AE	Définit la vitesse d'obturation à une valeur fixée et règle la valeur d'ouverture.

Lorsque la sensibilité ISO est définie sur ISO AUTO ou que la vitesse d'obturation est définie sur [B], [T] ou [BT], [AE ponctuelle en mode M] ne fonctionne pas.

Utilisation de la correction de l'exposition

1 Appuyez sur **ADJ** () vers la gauche ou la droite.

La valeur sera plus (+) si vous appuyez sur le bouton vers la droite, et moins (-) si vous appuyez vers la gauche.

En mode **M**, tournez .

Les réglages peuvent être faits dans la plage de $\pm 5,0$ IL ($\pm 2,0$ IL en mode ) par incréments de 1/3 IL.

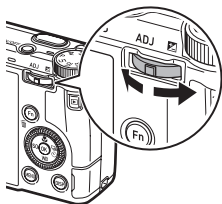

3

Prise de vues





Attention

- La correction de l'exposition n'est pas disponible lorsque la sensibilité est fixée à une certaine valeur en mode **M**.

Enregistrement de séquences vidéo

1 Appuyez sur .

L'appareil passe en mode .

Vous pouvez également basculer l'appareil en mode vidéo à partir de [Photo/Vidéo] du menu 4/4.



2 Mise au point sur le sujet.

Lorsque [Mise au point] est défini sur [AF], appuyez sur **SHUTTER** à mi-course.

3 Appuyez sur **SHUTTER** à fond.

L'enregistrement commence.

La durée d'enregistrement s'affiche pendant l'enregistrement.

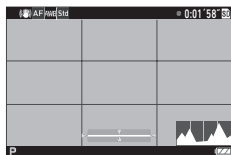



4 Appuyez de nouveau sur **SHUTTER**.

L'enregistrement s'arrête.



Attention

- Lorsque [Enregistrement du son] est défini sur [Marche] (réglage par défaut) dans le menu , les sons du fonctionnement de l'appareil sont également enregistrés.
- Si la température interne de l'appareil s'élève au cours de l'enregistrement, l'enregistrement peut s'interrompre.
- Les fonctions suivantes ne peuvent être utilisées en mode .
 - Flash
 - LAN sans fil



Aide-mémoire

- Les vidéos sont enregistrées en mode **P** quel que soit le réglage du sélecteur de mode. La correction de l'exposition est possible.
- Lorsque [AF tactile] est activé dans le menu **C 2**, la mise au point automatique peut être effectuée à l'aide de l'écran tactile, même pendant l'enregistrement de vidéos.
- Vous pouvez enregistrer des séquences vidéo en continu jusqu'à 4 Go ou 25 minutes. L'enregistrement s'arrête lorsque la carte mémoire ou la mémoire interne est pleine. La durée maximum d'enregistrement par prise de vue dépend de la capacité de la carte mémoire. (p.152) La prise de vue peut se terminer avant que la durée maximum d'enregistrement n'ait été atteinte.
- Le temps restant est calculé sur la base de la quantité de mémoire disponible et peut ne pas diminuer de manière régulière.
- Utilisez une carte mémoire de classe de vitesse 6 ou supérieure pour l'enregistrement de séquences vidéo.
- Il est recommandé d'utiliser une batterie avec suffisamment d'alimentation ou l'adaptateur secteur (D-AC166) facultatif.

1 Appuyez sur .





Une image s'affiche dans l'affichage une image du mode lecture.

2 Utilisez pour sélectionner une vidéo à lire.

La première image de la séquence vidéo est affichée sous forme d'image fixe.



3 Lire une séquence vidéo.



 / Toucher	Démarre/met en pause la lecture d'une séquence vidéo.
 / Double-frappe	Arrête la lecture.
	Règle le volume sonore (0 à 20).
 / 	Pendant une lecture vidéo : Retours rapides/Avances rapides de la lecture. Pendant que la lecture est en pause : Retours/avances d'une vue.
Fn	Pendant que la lecture est en pause : Enregistre une image fixe comme fichier JPEG.
DISP	Bascule entre [Affichage infos standard] et [Pas d'info affichée].



Aide-mémoire-----













- Le volume sonore au début de la lecture des vidéos peut être défini [Volume du son de lecture] dans le menu  3.
- Dans [Montage vidéo] du menu  2, un fichier vidéo peut être divisé en plusieurs segments ou coupé. (p.108)

Réglage de la mise au point

Réglage du mode de mise au point

3

Prise de vues

 AF zone auto	Mesure les distances des zones AF 5 × 5 et effectue la mise au point sur la zone AF optimale. (Réglage par défaut)
 AF sélectif	Effectue la mise au point sur les zones AF sélectionnées. (p.59)
 AF précis	Effectue la mise au point sur une zone plus petite que [AF sélectif]. (p.59)
 AF de suivi	Suit le sujet et effectue continuellement la mise au point. (p.59) Lorsque vous appuyez sur SHUTTER à mi-course, le sujet dans la mire au centre de l'écran est défini comme la cible à suivre, et un symbole de cible vert apparaît. Lorsqu'aucune cible de suivi n'est trouvée, la mire devient rouge.
 AF continu	Continue à effectuer la mise au point tant que SHUTTER est enfoncé à mi-course. (p.59) [Priorité mise au point] ou [Priorité IPS] peut être défini dans [Réglage A.F.C.] du menu  1.
 MF	Mise au point manuelle. (p.60)
 Snap	Fixe la mise au point à une distance définie. Définissez une distance dans [Dist mise au pt snap] du menu  1. Tournez  tout en appuyant sur  pour modifier la distance définie.
 ∞	Fixe la distance de mise au point à l'infini. Cette option est utile pour la prise de vue à distance.

1 Sélectionnez [Mise au point] dans le menu 1/ 1, et appuyez sur .

2 Utilisez pour sélectionner un réglage.

En mode 1, sélectionnez entre [AF], [MF], [Snap] et [∞].



3 Appuyez sur .

4 Appuyez sur .

L'icône du mode de mise au point apparaît sur l'écran de prise de vue.



Aide-mémoire

- Cette fonction peut être enregistrée dans [Réglage du mode ADJ] ou [Réglage touche Fn] du menu 2. (p.121, p.123)
Si [Réglage sur MF], [Réglage sur Snap] ou [Réglage sur AF de suivi] est défini sur [Réglage touche Fn], les modes de mise au point peuvent être basculés uniquement à l'aide du bouton.
- Lorsque [AF zone auto], [AF sélectif] ou [AF précis] est défini, les visages et les yeux des personnes sont automatiquement supprimés. Il est possible de modifier le réglage sur [AF zone auto uniq.] ou [Arrêt] dans [Délect. visage/yeux] du menu 1.
- Lorsque [AF zone auto], [AF sélectif] ou [AF précis] est défini, le témoin d'assistance AF sur le devant de l'appareil photo s'allume si besoin. Le témoin d'assistance AF peut être défini sur [Arrêt] dans [Témoin d'assistance AF] du menu 1.
- Lorsque [Aide à la mise au point] est défini sur [Souligner les contours] ou [Extraire les contours] dans le menu 1/ 1, le contour du sujet mis au point est accentué et facilite la vérification de la mise au point.
- Par défaut, la mise au point automatique fonctionne avec . L'action de peut être définie dans [Régl. mise au point] de [Réglage touche Fn] dans le menu 2. (p.124)



Attention

- Lorsque [Réglage du déclencheur] est réglé sur [Verrouillage AE] dans le menu 2, la mise au point automatique ne fonctionne pas si l'utilisateur appuie sur à mi-course. (p.125)

Sélection du point AF souhaité

1 Réglez [AF sélectif], [AF précis], [AF de suivi] ou [AF continu] dans [Mise au point] du menu 1.

2 Appuyez sur **OK** sur l'écran de prise de vue.
Le point AF peut être modifié.

3 Utilisez **▲▼◀▶** pour sélectionner un point AF.
Appuyez en maintenant enfoncé **OK** pour réinitialiser le point AF au centre.



4 Appuyez sur **OK**.
Le point AF est défini.



Aide-mémoire

- Lorsque [Bouton de navigation] est défini sur [Priorité modif pt AF] dans le menu **C** 2, le point AF peut être déplacé à l'aide de **▲▼◀▶** sans avoir à appuyer sur **OK**. Dans ce cas-là, le bouton fonctionne comme indiqué ci-après.

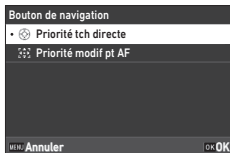

OK	Réinitialise le point AF au centre.
Appuyez et maintenez enfoncé OK	Bascule entre le réglage du point AF avec ▲▼◀▶ et les fonctions directes ().

Mise au point manuelle (Mise au point manuelle)

Si l'appareil photo ne parvient pas à effectuer la mise au point automatiquement, vous pouvez la faire manuellement.

La mise au point manuelle permet la prise de vue à une distance fixe.

1 Définissez [MF] dans [Mise au point] du menu 1/ 1.

La barre de mise au point apparaît sur l'écran de prise de vue.

2 Appuyez sur .

▶ apparaît sur la barre de mise au point.

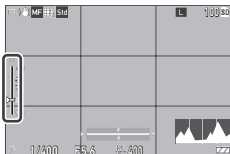

3 Utilisez pour définir une distance de mise au point.



Aide-mémoire-----

- Si [Agrandissement auto MF] est défini sur [Marche] dans le menu 1/ 1, l'image sur l'écran de prise de vue est automatiquement agrandie. Ceci facilite la mise au point.

Prises de vue en gros plan (Macro)

L'appareil photo effectue la mise au point dans la plage de 12 à 24 cm depuis le bord avant de l'objectif.

1 Appuyez sur **▲** () en mode prise de vue.

L'appareil photo passe en mode macro et l'icône macro apparaît sur l'écran de prise de vue.





2 Déclenchez la prise de vue.

Pour annuler le mode macro, appuyez à nouveau sur **▲**.



Aide-mémoire

- Le mode macro peut être réglé sur [Marche] ou [Arrêt] dans [Mode macro] du menu  4/  4.
- Lorsque [Mise au point] est défini sur [Snap] ou [∞], [AF sélectif] s'applique.



Attention

- Lorsque [Mise au point] est défini sur [MF], le fait d'appuyer sur **▲** permet de régler la distance de mise au point. (p.60) Pour passer en mode macro, réglez [Mode macro] dans le menu  4/  4.

Prise de vue par simple pression du déclencheur (Instantané par pression)

Lorsque **SHUTTER** est déclenché à mi-course, appuyer à fond sur **SHUTTER** prend rapidement une photo à la distance focale définie. Cette fonction est appelée « Instantané par pression ». L'appareil photo effectue la mise au point à la distance définie dans [Dist mise au pt snap] du menu 1/ 1. Réglez [Instantané par pression] dans le menu 1.

Une fois le réglage défini sur [Marche], l'icône et la distance de prise de vue s'affichent sur l'écran de prise de vue.



Marche	Effectue la prise de vue en faisant la mise au point à la distance définie dans [Dist mise au pt snap] lorsque vous appuyez à fond sur SHUTTER .
Arrêt	Effectue la mise au point puis la prise de vue.



Attention

- « Instantané par pression » n'est pas disponible dans les cas suivants.
 - Mode
 - Mode macro
 - Lorsque [Mise au point] est réglé sur [MF], [Snap] ou [∞]
 - Lorsque [Mode de déclenchement] est réglé sur [Retardateur]



Aide-mémoire





- Même lorsque [Instantané par pression] est réglé sur [Marche], l'appareil photo effectue la mise au point au réglage défini dans [Mise au point] lorsque l'utilisateur appuie sur **SHUTTER** à mi-course.

Réglage de l'exposition

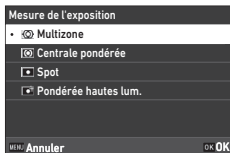
Sélection d'une méthode de mesure

Réglez la méthode de mesure dans [Mesure de l'exposition] du menu 2/ 2.



 Multizone	Mesure l'exposition dans plusieurs zones de la mire. Lorsqu'un visage ou des yeux sont détectés avec [Délect. visage/yeux] activé, l'exposition est ajustée pour le visage.
 Centrale pondérée	Mesure l'exposition en accentuant sur le centre.
 Spot	Mesure l'exposition dans une plage étroite. Utilisez cette option lorsque vous mesurez l'exposition dans la partie d'une image ou lorsque la mesure du sujet cible est petite.
 Pondérée hautes lum.	Mesure l'exposition dans plusieurs zones de la mire en accentuant les zones lumineuses.



Aide-mémoire

- Cette fonction peut être enregistrée dans [Réglage du mode ADJ] du menu 2. (p.121)
- Lorsque [Lier point AF et AE] est défini sur [Marche] dans le menu 2, le point de mesure et le point AF peuvent être liés dans les combinaisons suivantes des réglages de [Mesure de l'exposition] et [Mise au point].

Mesuredel'exposition	Mise au point
Multizone	[AF sélectif], [AF précis], [AF de suivi] ou [AF continu]
Spot	[AF sélectif], [AF précis] ou [AF continu] Lorsqu'un visage ou des yeux sont détectés avec [Délect. visage/yeux] activé, l'exposition est ajustée pour le visage.

Réglage de la sensibilité ISO

1 Appuyez sur ◀ (ISO).

2 Utilisez  pour modifier la valeur.

Les valeurs peuvent être comprises entre ISO 100 et ISO 102400.

Appuyez sur **Fn** pour réinitialiser ISO AUTO.

Appuyez de nouveau sur **Fn** pour réinitialiser à la dernière valeur définie.



Aide-mémoire

- Cette fonction peut être définie sur [Réglage du mode ADJ] du menu **C** 2. (p.121)
- Les photos prises avec une sensibilité plus élevée peuvent avoir du grain.
- En fonction du réglage de la sensibilité ISO, le réglage de [Correct. plage dyn.] dans le menu **6** est désactivé. (p.84)
- La sensibilité ISO peut être également réglée dans [Sensibilité ISO] du menu **2**. Les réglages détaillés de ISO AUTO peuvent être définis à partir du menu.

Sensibilité ISO	
Sensibilité ISO	AUTO
Limite sup. auto ISO	6400 >
Limite inf. auto ISO	100
Vitesse obturation min.	1/40

Limite sup. auto ISO	Sélectionnez la sensibilité ISO la plus élevée pour ISO AUTO.
Limite inf. auto ISO	Sélectionnez la sensibilité ISO la plus faible pour ISO AUTO.
Vitesse obturation min.	Sélectionnez la vitesse d'obturation pour augmenter la sensibilité pour ISO AUTO.

- Lorsque le réglage de [Touche ISO] a été modifié dans [Réglage touche Fn] (p.123) du menu **C** 2, définissez-le dans le menu **2**.

Utilisation d'un flash

Lorsqu'un flash (facultatif) est raccordé à l'appareil, vous pouvez décharger un flash pour la prise de vue.

Les flashes suivants peuvent être utilisés.

- PENTAX AF540FGZ, PENTAX AF540FGZ II
- PENTAX AF360FGZ, PENTAX AF360FGZ II
- PENTAX AF201FG

Raccordement d'un flash

1 Ôter le cache-sabot de l'appareil.

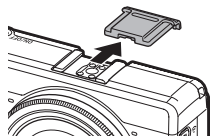

2 Éteignez l'appareil et le flash externe et fixez le flash sur le sabot de l'appareil.

3 Allumez l'appareil et le flash externe.



Attention





- Mettez le flash externe hors tension avant de le retirer de l'appareil.
- Si le flash externe n'est pas reconnu par l'appareil, mettez l'appareil photo et le flash externe hors tension puis retirez et refixez le flash.



Utilisation d'autres flashes externes

- Utilisez uniquement des flashes dotés d'une borne de signal, qui doit être un contact X avec une tension positive ne dépassant pas 20 V.
- Lorsque d'autres flashes externes sont utilisés, vous ne pouvez pas régler le mode flash. Le flash fonctionne toujours avec la fonction [Flash forcé].
- Un signal de flash est émis à destination du contact X du sabot, indépendamment du réglage du flash.
- Utilisez un flash externe dont l'angle couvre l'angle de champ de l'objectif.

Réglage du mode flash

 Flash forcé	Le flash se déclenche toujours. (Réglage par défaut)
 Flash forcé+yeux rouges	Force le déclenchement du flash tout en atténuant le phénomène des yeux rouges.
 Synchro lente	Le flash se déclenche avec une vitesse d'obturation lente. À utiliser lors des prises de vue nocturnes qui comportent des personnes. Il est recommandé de disposer d'un trépied pour éviter les flous.
 Synchro lente+yeux rouges	Le flash se déclenche avec une vitesse d'obturation lente tout en atténuant le phénomène des yeux rouges.

3

Prise de vues

- 1 Sélectionnez [Mode flash] dans le menu  2, puis appuyez sur **▶**.
- 2 Sélectionnez [Mode flash], puis appuyez sur **▶**.
- 3 Utilisez **▲ ▼** pour sélectionner un mode flash, puis appuyez sur **OK**.

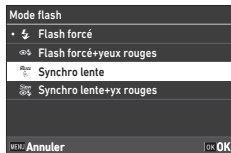

- 4 Pour compenser l'exposition du flash, sélectionnez [Compens. expo flash], puis appuyez sur **▶**.

- 5 Sélectionnez une valeur de compensation puis appuyez sur **OK**.
Les réglages peuvent être effectués dans une plage comprise entre -2,0 et +1,0.

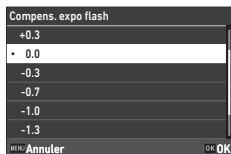

- 6 Appuyez deux fois sur **MENU**.



Attention

- Dans les modes **Tv** et **M**, [Synchro lente] et [Synchro lente+yeux rouges] ne peuvent pas être sélectionnés.

Réduction du bruit

Réduction bruit vitesse obturation lente

L'utilisation d'une vitesse d'obturation lente génère du bruit sur l'image. Lorsque [Réd. br. vit. obt lent] est défini dans le menu 6, le traitement de réduction du bruit s'effectue.



Auto	Applique la réduction du bruit en fonction de la vitesse d'obturation, de la sensibilité et de la température interne de l'appareil.
Marche	Applique la réduction du bruit lorsque la vitesse d'obturation est inférieure à 1 seconde.
Arrêt	N'applique aucune réduction du bruit à aucun réglage ISO.

Le voyant de statut clignote pendant que le traitement de [Réd. br. vit. obt lent] s'effectue.

Réd. bruit ISO élevé

Vous pouvez réduire la quantité de bruit lorsque les images sont prises à une sensibilité plus élevée.

1 Sélectionnez [Réd. bruit ISO élevé] dans [Réduction du bruit] du menu , puis appuyez sur .

L'écran [Réd. bruit ISO élevé] s'affiche.

2 Utilisez   pour sélectionner un réglage, puis appuyez sur .



Auto	Réduit automatiquement les bruits en fonction de la sensibilité ISO.
Faible, Moyenne, Forte	Applique la réduction du bruit à un niveau choisi constant sur toute la gamme ISO.
Personnalisé	Le niveau de réduction du bruit peut être défini pour chaque réglage ISO.
Arrêt	N'applique aucune réduction du bruit à aucun réglage ISO.

L'écran [Réduction du bruit] s'affiche.

Lorsque [Personnalisé] est sélectionné, passez à l'étape suivante.

Lorsque d'autres réglages sont sélectionnés, passez à l'étape 5.

- 3** Sélectionnez [Options personnalisées], puis appuyez sur ►. L'écran de réglage de la sensibilité ISO apparaît.

- 4** Utilisez ▲ ▼ pour sélectionner une sensibilité ISO puis ◀ ▶ pour sélectionner un niveau.



- 5** Appuyez sur **OK**.













- 6** Appuyez deux fois sur **MENU**.

- Attention** -----
- Lorsque la réduction du bruit est activée, l'enregistrement des images peut prendre plus longtemps que la normale.

Réglage de la balance des blancs

Procédez aux réglages de la balance des blancs de sorte que les sujets blancs apparaissent blancs, quelle que soit la couleur de la source lumineuse.

Si la balance des blancs n'est pas telle que vous pensiez qu'elle serait lors de la prise de vue d'un objet d'une seule couleur ou avec des sources lumineuses multiples, vous pouvez modifier le réglage.

 Balance blancs auto	Ajuste manuellement la balance des blancs.
 Bal. blancs multi-auto	Optimise automatiquement la balance des blancs pour correspondre à chacune des zones lumineuses séparées même lorsque plusieurs sources lumineuses sont mélangées, comme soleil et flash. Cette option ne peut pas être sélectionnée en mode  .
 Lumière du jour	Utilisée lors des prises de vue à la lumière du jour, par temps clair.
 Ombre	Utilisée pour les prises de vue en conditions ombragées.
 Nuageux	Utilisée lors des prises de vue à la lumière du jour, par temps nuageux.
 Fluores. - Lum. jour	Utilisée avec une lumière du jour fluorescente.
 Fluores. - Blanc diurne	Utilisée avec un éclairage blanc neutre fluorescent.
 Fluores. - Lum. blanche	Utilisée avec un éclairage blanc froid fluorescent.
 Fluores. - Blanc chaud	Utilisée avec un éclairage blanc chaud fluorescent.
 Tungstène	Utilisée avec un éclairage incandescent.
 CTE	Accentue la couleur de la source lumineuse pour laisser la couleur du sujet. Utilisez ce réglage lorsque vous voulez accentuer la couleur utilisée par la plus grande partie de l'image.



Balance blancs manuelle

Définissez manuellement la balance des blancs. (p.72)



Température de couleur

Définissez la température de couleur entre 2500 et 10000 K. (p.73)

3

Prise de vues

1 Appuyez sur **WB** (▼) en mode prise de vue.

L'écran [Balance des blancs] s'affiche.

2 Utilisez ▲▼ pour sélectionner un réglage.

Si aucune correction n'est nécessaire, passez à l'étape 6.

Reportez-vous à p.72 pour plus d'informations sur [Balance blancs manuelle] et p.73 pour [Température de couleur].

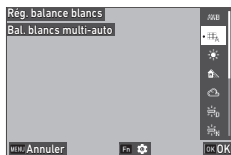

3 Appuyez sur **Fn**.

4 Utilisez ▲▼◀▶ pour régler la couleur avec précision.



5 Appuyez sur **OK**.

L'écran revient à l'étape 2.

6 Appuyez sur **OK**.

L'icône de la balance des blancs apparaît sur l'écran de prise de vue.



Aide-mémoire-----

- La balance des blancs peut être également définie dans [Balance des blancs] du menu 3/ 3.
- Lorsque [Mode composition] est défini sur [Moyenne] dans [Surimpression] de [Mode de déclenchement] (p.77), [Balance blancs auto] s'applique même si [Bal. blancs multi-auto] est défini.
- Pour ajuster automatiquement la balance des blancs lorsque la source lumineuse est spécifiée, réglez [Rég précis b.blancs] sur [Marche] dans le menu 3/ 3.
- Vous pouvez définir le ton de couleur de lumière tungstène pour [Balance blancs auto] dans [Bal.blancs auto tungst.] du menu 3/ 3.

Attention-----

- La balance des blancs peut ne pas être correctement ajustée pour un sujet presque entièrement sombre.
- Si vous utilisez un flash, réglez la balance des blancs sur [Balance blancs auto], [Bal. blancs multi-auto] ou [Balance blancs manuelle]. La balance des blancs ne peut pas être définie correctement pour d'autres réglages.

Réglage manuel de la balance des blancs

- 1 Sélectionnez [Balance blancs manuelle] à l'étape 2 dans p.70.
- 2 Dirigez l'appareil photo sur un sujet blanc, une feuille de papier par exemple, sous la source lumineuse utilisée pour la prise de vue.

3

- 3 Appuyez sur **DISP**.
Une image à utiliser pour l'ajustement de la balance des blancs est prise.

Prise de vues

- 4 Utilisez **▲▼◀▶** pour régler le point.

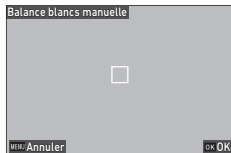

- 5 Appuyez sur **OK**.
L'écran [Balance des blancs] s'affiche de nouveau.

- 6 Appuyez sur **OK**.
L'écran de prise de vue réapparaît.

Réglage de la température de couleur

- 1** Sélectionnez [Température de couleur] à l'étape 2 sur p.70, puis appuyez sur ►.

L'écran [Température de couleur] s'affiche.

- 2** Utilisez ▲▼ pour définir une valeur.

La température de couleur peut être définie entre 2500 et 10000 K par incréments de 10 K.

Appuyez sur **DISP** pour régler la couleur avec précision.



- 3** Appuyez sur **OK**.

L'écran [Balance des blancs] s'affiche de nouveau.

- 4** Appuyez sur **OK**.

L'écran de prise de vue réapparaît.

Réglage du mode de déclenchement

1 Appuyez sur  (▶) en mode prise de vue.

L'écran [Mode de déclenchement] s'affiche.



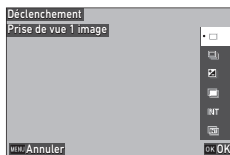
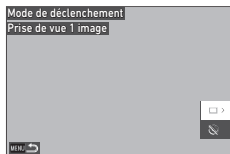

2 Appuyez sur ▶.

L'écran [Déclenchement] s'affiche.

Pour [Retardateur], reportez-vous à p.83.



3 Utilisez ▲▼ pour sélectionner un mode de déclenchement.

 Prise de vue 1 image	Prend une seule image par prise de vue.	—
 Rafale	Effectue une prise de vue en rafale tant que vous appuyez sur SHUTTER .	p.79
 Bracketing	Prend trois images avec des réglages différents de l'exposition.	p.76
 Surimpression	Prend des images en les fusionnant.	p.77
INT Intervallomètre	Effectue automatiquement la prise de vue à des intervalles fixes.	p.79
 Compo par intervalle	Fusionne une série d'images continues de sorte que la zone lumineuse soit conservée. Utilisez cette fonction lorsque vous souhaitez capturer les traînées de lumière des étoiles ou la lune en photographiant une position fixe, la nuit.	p.81

4 Appuyez sur **OK**.

L'icône du mode de déclenchement apparaît sur l'écran de prise de vue.

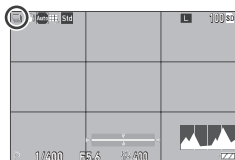

Aide-mémoire

- Le mode de déclenchement peut aussi être définie dans [Mode de déclenchement] du menu  4.

Prise de vue en rafale (Rafale)

1 Sélectionnez [Rafale] à l'étape 3 dans p.74.

2 Appuyez et maintenez enfoncé **SHUTTER** sur l'écran de prise de vue.
Les images continues à être prises tant que vous maintenez enfoncé **SHUTTER**.

Prise de vue avec des valeurs d'exposition variables (Bracketing)

- 1 Sélectionnez [Bracketing] à l'étape 3 dans p.74, puis appuyez sur **Fn**.

L'écran des réglages détaillés s'affiche.

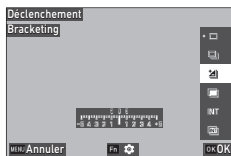

- 2 Utilisez **▲▼◀▶** pour modifier le réglage.



Valeur de bracketing	Définit la gamme dans laquelle changer l'exposition entre $\pm 0,3$ et $\pm 5,0$.
Ordre de bracketing	Permet de définir l'ordre de 3 images à prendre entre [0 - +], [- 0 +], [+ 0 -] et [0 + -].

- 3 Appuyez sur **MENU**.

L'écran [Déclenchement] s'affiche de nouveau.

- 4 Appuyez sur **OK**.

L'écran de prise de vue réapparaît.

- 5 Appuyez sur **SHUTTER**.

Trois images sont enregistrées dans l'ordre défini avec un déclenchement de l'obturateur.



Aide-mémoire

- Lorsque vous utilisez le flash, les images sont prises tout en modifiant automatiquement l'exposition du flash.

Prise de vue avec fusion simultanée d'images (Surimpression)

3

Prise de vues

- 1 Sélectionnez [Surimpression] à l'étape 3 dans p.74, puis appuyez sur **Fn**.

L'écran des réglages détaillés s'affiche.

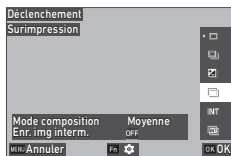

- 2 Utilisez **▲▼◀▶** pour modifier le réglage.

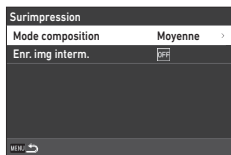

Mode composition	[Moyenne] : Crée une image composite avec l'exposition moyenne. [Additionnel] : Crée une image composite avec l'exposition cumulée. [Lumineux] : Crée une image composite en remplaçant uniquement les parties qui sont plus lumineuses par rapport à la première image.
Enr. img interm.	Spécifie s'il faut enregistrer les images non traitées et les images en milieu de traitement. Les images en milieu de traitement sont enregistrées au format JPEG.

- 3 Appuyez sur **MENU**.
L'écran [Déclenchement] s'affiche de nouveau.
- 4 Appuyez sur **OK**.
L'écran de prise de vue réapparaît.
- 5 Prenez la première photo.

6 Pour prendre l'image suivante, sélectionnez [Photo suivante], puis appuyez sur **OK**.

Pour reprendre une photo, sélectionnez [Reprendre photo].



7 Prenez la photo suivante.

Répétez les étapes 6 et 7.

Pour revenir à l'image précédente fusionnée, sélectionnez [Reprendre photo].

8 Sélectionnez [Terminer] pour terminer la prise de vue.

L'image fusionnée est enregistrée.



Attention

- Les réglages des fonctions suivantes ne peuvent pas être modifiés pendant la prise de vue à expositions multiples.
 - [Balance des blancs] du menu 3
 - [Mode de déclenchement] du menu 4
 - [Format de fichier], [Longueur/largeur], [Rogner], et [Pixels enregistrés JPEG] du menu 5
 - [Contrôle de l'image] du menu 6

Prise de vue automatique à des intervalles définis (Intervallomètre)

L'appareil prend des images automatiquement à des intervalles fixes.

- 1** Sélectionnez [Intervallomètre] à l'étape 3 dans p.74, puis appuyez sur **Fn**.

L'écran des réglages détaillés s'affiche.



- 2** Utilisez **▲ ▼ ◀ ▶** pour modifier le réglage.

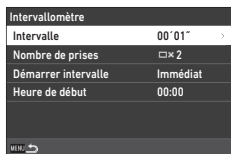

Intervalle	Spécifie l'intervalle de prise de vue à la durée minimum ou dans la plage allant jusqu'à 60 minutes.
Nombre de prises	Spécifie le nombre de prises de vue à [∞] ou de [2] à [99].
Démarrer intervalle	Spécifie s'il faut prendre la première image immédiatement ou à un moment défini.
Heure de début	Définit le moment du réglage de [Démarrer intervalle] sur [Définir h].

- 3** Appuyez sur **MENU**.

L'écran [Déclenchement] s'affiche de nouveau.

- 4** Appuyez sur **OK**.

L'écran de prise de vue réapparaît.

- 5** Appuyez sur **SHUTTER**.

Lorsque [Démarrer intervalle] est défini sur [Immédiat], la première image est prise. Lorsque [Définir h] est défini, la prise de vue démarre à l'heure indiquée.

Pour annuler la prise de vue, appuyez sur **OK**.

**Attention**-----

- En fonction des réglages de prise de vue, le délai avant la prise de vue suivante peut être plus long que la durée définie pour l'intervalloètre.
- Lorsque l'intervalle de prise de vue est court, l'exposition pour la première image peut être utilisée pour la seconde et les suivantes.
- L'intervalloètre est annulé si le mode d'exposition est modifié ou si l'appareil photo est éteint.

**Aide-mémoire**-----

- Pour chaque intervalloètre, un nouveau dossier est créé et les images capturées y sont enregistrées.
- Si la prise de vue est effectuée avec « Instantané par pression » lorsque [Mise au point] (p.57) est réglé sur [MF], [Snap] ou [∞] dans le menu  1, a prise de vue est fixée à la position de la première vue.
- Il est recommandé d'utiliser une batterie avec suffisamment d'alimentation ou l'adaptateur secteur (D-AC166) facultatif.

Prise de vue de traînées d'étoiles (Compo par intervalle)

1 Fixez l'appareil sur un trépied et prenez une vue d'essai.
Définissez l'exposition, le mode de mise au point et la balance des blancs, puis vérifiez la composition. Les images sont fusionnées avec ce réglage de l'exposition.

2 Sélectionnez [Compo par intervalle] à l'étape 3 dans p.74, puis appuyez sur **Fn**.

L'écran des réglages détaillés s'affiche.

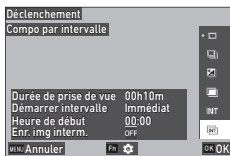

3 Utilisez ▲▼◀▶ pour modifier le réglage.

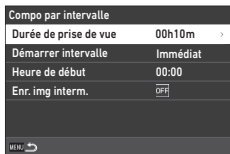

Durée de prise de vue	Spécifie la durée de prise de vue pour [∞] ou sur la plage de 10 minutes à 24 heures.
Démarrer intervalle	Spécifie s'il faut prendre la première image immédiatement ou à un moment défini.
Heure de début	Définit le moment du réglage de [Démarrer intervalle] sur [Définir h].
Enr. img interm.	Spécifie s'il faut enregistrer les images non traitées et les images en milieu de traitement. Les images en milieu de traitement sont enregistrées au format JPEG.

4 Appuyez sur **MENU**.
L'écran [Déclenchement] s'affiche de nouveau.

5 Appuyez sur **OK**.
L'écran de prise de vue réapparaît.

6 Prenez la première photo.

Les images sont prises en continu à l'intervalle le plus court.

Pour vérifier les images fusionnées, appuyez sur **SHUTTER** à mi-course.

Si vous appuyez sur **SHUTTER** à fond, les images fusionnées jusqu'à ce stade sont enregistrées telles quelles, et Compo par intervalle se poursuit avec une nouvelle image.

Pour annuler la prise de vue, appuyez sur **OK**.



Attention

- Si vous appuyez sur **OK** ou si vous appuyez à fond sur **SHUTTER** pendant l'exposition, l'image à ce stade n'est pas fusionnée.
- L'intervallomètre est annulé si le mode d'exposition est modifié ou si l'appareil photo est éteint.
- La mise au point automatique n'est pas effectuée pour la seconde image ni les suivantes.
- [Réd. br. vit. obt lent] de [Réduction du bruit] dans le menu 6 et [Shake Reduction] du menu 7 sont fixés sur [Arrêt].



Aide-mémoire

- Lorsque [Enr. img interm.] est réglé sur enregistrer les images non traitées et les images en milieu de traitement, un nouveau dossier est créé, et les images sont enregistrées dans ce dernier pour chaque composition par intervalle.
- Les valeurs des réglages suivants sont fixées lors de la prise de la première photo.
 - Sensibilité ISO, vitesse d'obturation et valeur d'ouverture lorsque ISO AUTO est défini
 - Valeur de la balance des blancs lorsque la balance des blancs est réglée sur [Balance blancs auto]
- Pendant une prise de vue dans un lieu sombre, le viseur externe optionnel (GV-3) peut se révéler pratique.

Utilisation du retardateur

Dans les modes de déclenchement autres que [Rafale], [Retardateur] peut être utilisé.

Le retardateur peut être défini sur [10 sec.] ou [2 sec.].

Le témoin d'assistance AF clignote pendant le compte à rebours pour la prise de vue avec retardateur.

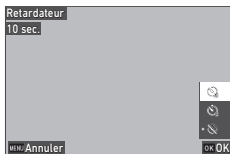

Aide-mémoire

- Le retardateur ne peut être utilisé que pour la première image dans [Intervallomètre] et [Compo par intervalle]. Lorsque [Démarrer intervalle] est défini sur [Définir h], le retardateur ne peut pas être utilisé.
- Vous pouvez régler le témoin d'assistance AF pour qu'il ne clignote pas pendant le compte à rebours. (p.129)

Configuration des réglages de capture

Réglages de capture d'image

Réglez le format de fichier pour les images fixes dans [Réglages capture image] du menu  5.



Format de fichier	[JPEG] [RAW] : Enregistre une image RAW (format DNG). [RAW+JPEG] : Enregistre simultanément une image RAW et une image JPEG.
Longueur/largeur	[3:2], [1:1]
Rogner	[50mm], [71mm], [Arrêt]
Pixels enregistrés JPEG	[L], [M], [S], [XS]
Espace de couleurs	[sRGB], [AdobeRGB]





Aide-mémoire

- Lorsque [Longueur/largeur] est réglé sur [1:1], des bandes noires apparaissent sur les côtés gauche et droit de l'écran.
- Cette fonction peut être enregistrée dans [Réglage du mode ADI] ou [Réglage touche Fn] du menu  2. (p.121, p.123)
Si [JPEG → RAW] ou [JPEG → RAW+] est défini sur [Réglage touche Fn], le format de l'image peut facilement être modifié.



Prise de vue d'images RAW

- Une image RAW peut être convertie au format JPEG dans [Développement RAW] du menu  2. (p.100)
- Les fonctions suivantes ne se reflètent pas dans les images RAW. Elles peuvent être reflétées lorsqu'une image RAW est convertie au format JPEG dans [Développement RAW] du menu  2.
 - Contrôle de l'image
 - Compensation ombresLorsque [RAW+JPEG] est défini, les fonctions susmentionnées ne se reflètent que dans les images JPEG.



Rogner

- Lorsque [Rogner] est défini sur [50mm] ou [71mm], l'angle de vue équivalant à 35 mm est modifié de 40 mm par défaut à 50 mm ou 71 mm, et l'affichage de l'image est également modifié.
- Lorsque l'option [Rogner] est définie, une restriction s'applique à [Pixels enregistrés JPEG].

Rogner	Pixels enregistrés JPEG
50mm	Si [L] est défini : Enregistre les images avec [M].
71mm	Si [L] ou [M] est défini : Enregistre les images avec [S].

Réglages capture vidéo

Réglez le format de fichier pour les séquences vidéo dans [Réglages capture vidéo] du menu 5.

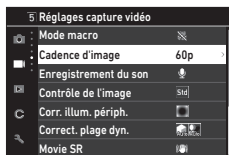

Cadence d'image	[60p], [30p], [24p]
Enregistrement du son	[Marche], [Arrêt]

Définir le ton de finition de l'image et la correction

Utilisation du filtre ND

Avec [Filtre ND] dans le menu 2/2, vous pouvez définir s'il faut ou non toujours utiliser le filtre ND interne de l'appareil photo.

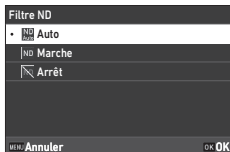

Auto	L'appareil photo définit s'il faut activer ou désactiver la fonction selon les conditions. Le filtre ND est également utilisé si l'icône apparaît sur l'écran de prise de vue lorsque SHUTTER est enfoncé à mi-course. [Auto] ne peut pas être sélectionné en mode 4.
Marche	Le filtre ND est toujours utilisé. L'icône apparaît sur l'écran de prise de vue.
Arrêt	Le filtre ND n'est pas utilisé.



Aide-mémoire

- Cette fonction peut être enregistrée dans [Réglage touche Fn] dans le menu 2. (p.123)

Réduire le moiré (Simulateur filtre AA)

Un effet de réduction du moiré simulant celui d'un filtre passe-bas peut être obtenu avec [Simulateur filtre AA] du menu 4. [Forte], [Faible] ou [Arrêt] peuvent être sélectionnées.

















Attention

- Lorsque vous effectuez des prises de vue avec une vitesse d'obturation rapide ou un flash, le plein effet de cette fonction peut ne pas être atteint.

Définir l'atmosphère de l'image (Contrôle de l'image)

Vous pouvez prendre des photos avec une variété de saturation et de contraste. Les réglages comme la teinte peuvent être modifiés pour prendre des photos caractéristiques.

 Standard	Prend des images avec une qualité d'image normale.
 Vif	Prend des images avec des couleurs nettes et vives.
 Monotone	Prend une photo en noir et blanc.
 Monotone doux	Prend une photo en noir et blanc qui donne une impression douce. Cette option ne peut pas être sélectionnée en mode  .
 Monotone dur	Prend une photo en noir et blanc qui donne une impression dure.
 Contraste élevé N&B	Prend une image en noir et blanc avec un contraste plus fort. Donne la possibilité de prendre des images avec du grain, comme celles créées par un film à très forte sensibilité dans un appareil photo argentique ou par compensation au traitement pour sous-exposition d'une pellicule au stade du développement.
 Film positif	Prend des photos extrêmement saturées comme celles prises par un film positif.
 Sans blanchiment	Prend des photos avec une faible saturation et un fort contraste.
 Rétro	Prend des images qui ont l'air de photos anciennes.
 Tonalité HDR	Prend des images finies comme un tableau, avec un contraste fin rehaussé. Cette option ne peut pas être sélectionnée en mode  .
 Traitement croisé	Effectue une prise de vue avec des couleurs modifiées et un contraste comme ayant subi un traitement croisé.
 Personnalisé 1 Personnalisé 2	Deux réglages peuvent être enregistrés.

- 1** Sélectionnez [Contrôle de l'image] dans le menu 6/ 6, puis appuyez sur .

L'écran [Contrôle de l'image] s'affiche.

- 2** Utilisez pour sélectionner une image.

Passer à l'étape 6 si vous n'avez pas besoin de modifier les paramètres.

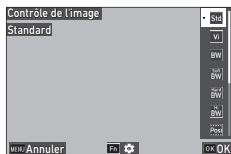

- 3** Appuyez sur .

L'écran de réglage détaillé s'affiche.

- 4** Utilisez pour modifier le réglage.

Les paramètres disponibles varient selon l'image sélectionnée.

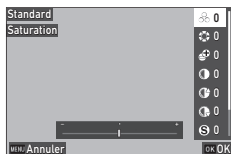

- 5** Appuyez sur .

L'écran revient à l'étape 2.

- 6** Appuyez sur .

- 7** Appuyez sur .

L'icône apparaît sur l'écran de prise de vue.

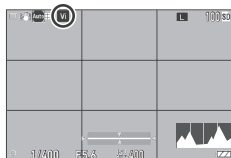

Attention

- Le réglage [Contrôle de l'image] n'est pas appliqué aux images RAW. Il peut être défini lorsque la fonction [Développement RAW] du menu 2 est activée. (p.100)

Aide-mémoire

- Cette fonction peut être enregistrée dans [Réglage du mode ADJ] ou [Réglage touche Fn] du menu 2. (p.121, p.123)

Corriger l'illumination périphérique

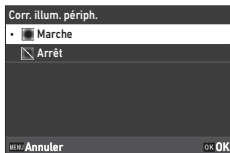

Avec [Corr. illum. périph.] du menu 6/ 6, vous pouvez réduire la chute périphérique de lumière qui se produit en raison des caractéristiques de l'objectif.

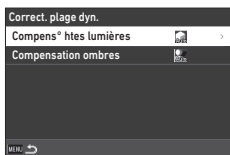

Correction d'une plage de tons (Correct. plage dyn.)

Avec [Correct. plage dyn.] du menu 6/ 6, vous pouvez étendre la gradation d'une image pour rendre clairement visibles les parties lumineuses et sombres d'une image.



 Compens° htes lumières	[Auto], [Marche] ou [Arrêt] peuvent être sélectionnées. [Marche] ne peut pas être sélectionné en mode 4.
 Compensation ombres	[Auto], [Faible], [Moyenne], [Forte] ou [Arrêt] peuvent être sélectionnées.





Attention

- Lorsque [Compensation ombres] est défini sur [Forte], du bruit peut être constaté dans les images.
- Lorsque la sensibilité ISO est réglée sur une valeur inférieure à ISO 200, [Compens° htes lumières] est sans effet.

Réduction du flou des images

Pour réduire automatiquement le flou des images, définissez les fonctions suivantes.

Par défaut, les deux réglages sont définis sur [Marche].



Mode photo	[Shake Reduction] du menu  7
Mode vidéo	[Movie SR] du menu  7

3

Prise de vues



Aide-mémoire



- Si [Shake Reduction] est réglé sur [Réglage touche Fn] dans le menu  2, la fonction Shake Reduction ne peut pas être activée et désactivée avec uniquement le bouton. (p.123)
- Lorsque [Retardateur] est défini sur [Mode de déclenchement], [Shake Reduction] est automatiquement réglé sur [Arrêt]. Pour régler le paramètre sur [Marche], définissez [Extinction auto SR] sur [Désact. Extinct. auto SR] dans le menu  7.

Correction de l'angle horizontal de l'appareil

Avec [Corr° ligne horizon] du menu  7, vous pouvez corriger l'angle horizontal de l'appareil détecté par le niveau électronique pour les images prises.

Utilisation des fonctions de lecture

Vous pouvez définir les réglages de lecture à partir du menu  ou sur l'écran de réglage des fonctions de lecture.

Appuyez sur  en mode lecture pour afficher l'écran de réglage des fonctions de lecture. Les réglages du menu  1/  2 peuvent être définis sur l'écran de réglage des fonctions de lecture.

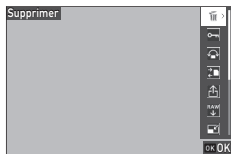

Attention

- Les fonctions de lecture qui ne sont pas prises en charge par l'image affichée ne peuvent pas être utilisées.

Changement de la méthode de lecture

Affichage d'images multiples



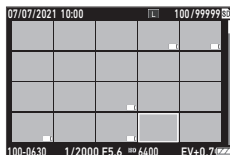

Vous pouvez afficher plusieurs images dans la vue imagettes.

1 Tournez  une fois vers la gauche dans l'affichage une image du mode lecture.

Plusieurs images s'affichent.



Les opérations suivantes sont disponibles.



	Déplace le cadre de sélection.
	Bascule de la vue 20 images à la vue 48 images et inversement.
	Supprime l'image sélectionnée.
	Affiche l'écran de réglage des fonctions de lecture.

2 Appuyez sur **OK**.

L'image sélectionnée apparaît dans l'affichage une image.



Aide-mémoire



- Les images sont lues en suivant l'ordre de la date de prise de vue. L'ordre de lecture peut être modifié sur [N° de fichier] dans [Opt ordre lecture] sur le menu the  3.
- Si vous sélectionnez [Supprimer], [Protéger] ou [Transfert de fichier] du menu  1 tandis que plusieurs images sont affichées, chaque fonction est appliquée à toutes les images affichées.

Sélectionner et supprimer plusieurs images

1 Appuyez sur  sur l'écran à l'étape 1 de « Affichage d'images multiples » (p.92).

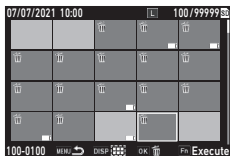
2 Sélectionnez des images dans l'affichage multi-images.



	Déplace le cadre de sélection.
	Sélectionne/dé-sélectionne une image.
	Sélectionne le point de départ ou de fin pour la plage de sélection d'images.

3 Appuyez sur .
L'écran de confirmation de la suppression apparaît.

4 Sélectionnez [Exéc.], et appuyez sur .
Les images sélectionnées sont supprimées.



Aide-mémoire

- Vous ne pouvez pas sélectionner des images protégées.
- La méthode de sélection de plusieurs images est la même pour les fonctions suivantes.
 - Protéger (p.97)
 - Transfert de fichier (p.99)

Affichez les menus  ou l'écran de réglage des fonctions de lecture à l'étape 1 de « Affichage d'images multiples » (p.92), et sélectionnez la fonction.

Affichage de rotation d'images

Vous pouvez modifier les informations de rotation d'image.

- 1 Sélectionnez [Rotation d'image] dans le menu **► 1** ou sur l'écran de réglage des fonctions de lecture, puis appuyez sur **►**.
- 2 Sélectionnez le sens de rotation et appuyez sur **OK**.



4

Fonctions de lecture



Aide-mémoire

- En mode lecture, l'image affichée pivote selon l'orientation de l'appareil photo. Lorsque [Rotation image auto] est réglé sur [Arrêt] dans le menu **► 3**, l'orientation d'affichage de l'image est fixée indépendamment du réglage de [Rotation d'image].



Attention

- Il n'est pas possible de modifier le sens de rotation lorsque le commutateur écriture-protection sur la carte mémoire est verrouillé ou pour les images suivantes.
 - Vidéos
 - Images protégées

Branchement de l'appareil à un équipement AV

Branchez l'appareil à un équipement AV, comme un téléviseur, pour afficher des images Live View pendant la prise de vue ou pour lire des images. Préparer un câble de conversion disponible dans le commerce qui soit adapté à l'équipement raccordé à l'appareil.

1 Éteignez l'équipement audiovisuel et l'appareil.

2 Ouvrez le cache des ports de l'appareil et connectez le câble de conversion à la prise USB.

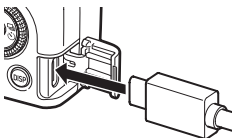

3 Raccordez l'autre extrémité du câble de conversion à l'entrée de l'équipement audiovisuel.

Pour plus de détails, reportez-vous au manuel d'utilisation de l'équipement AV.

4 Allumez l'équipement audiovisuel et l'appareil.



Attention

- Lorsque l'appareil est raccordé à un équipement audiovisuel, rien ne s'affiche sur l'écran de l'appareil.
- La partie audio de la séquence vidéo est émise par l'équipement AV. Réglez le volume sonore sur l'équipement AV.





Aide-mémoire

- La prise USB (USB Type-C) de cet appareil prend en charge DisplayPort.
- Pour émettre des images vers un équipement doté d'une prise HDMI® terminal, utilisez un adaptateur USB (Type-C)-to-HDMI®. Certains adaptateurs ne peuvent être utilisés avec cet appareil.

Suppression de fichiers

1 Sélectionnez [Supprimer] dans le menu , ou sur l'écran de réglage des fonctions de lecture.

2 Sélectionnez [Supprim 1 image] ou [Suppr. ttes images].

Lorsque [Supprim 1 image] est sélectionné, utilisez   pour sélectionner une image.

Pour les images prises lorsque [Format de fichier] est défini sur [RAW+JPEG], vous pouvez choisir les formats de fichiers à supprimer.

Lorsque [Suppr. ttes images] est sélectionné, vous ne pouvez pas sélectionner les formats de fichier à supprimer.

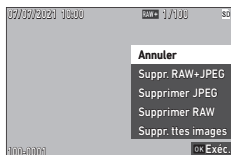

3 Appuyez sur **OK**.

L'image est supprimée.

Répétez les étapes 2 et 3 pour supprimer une autre image.

Pour terminer le processus, sélectionnez [Annuler].

Protéger des images de l'effacement

Vous pouvez protéger des images de manière à éviter de les supprimer accidentellement.

1 Sélectionnez [Protéger] dans le menu **1** ou sur l'écran de réglage des fonctions de lecture.

2 Sélectionnez [Protég. 1 image] ou [Protég. ttes img].

Lorsque [Protég. 1 image] est sélectionné, utilisez ◀▶ pour sélectionner une image.

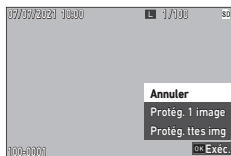

3 Appuyez sur **OK**.

Lorsque [Protég. 1 image] est sélectionné, l'image sélectionnée est protégée.

Pour protéger une autre image, répétez les étapes 2 et 3.

Lorsque [Protég. ttes img] est sélectionné, sélectionne [Protéger] ou [Ôter la protection]. Toutes les images sont protégées ou non protégées.



Aide-mémoire

- Pour désactiver la protection de l'image, définissez de nouveau [Protéger].



Attention

- Si [Formater] du menu **1** est appliqué, les images protégées seront également supprimées.

Copie d'images et de vidéos de la mémoire interne vers une carte mémoire

Vous pouvez copier sur une carte mémoire les images fixes et les séquences vidéo stockées dans la mémoire interne.

1 Insérez une carte mémoire.

2 Sélectionnez [Copie des images] dans le menu  1 ou sur l'écran de réglage des fonctions de lecture, puis appuyez sur .

3 Sélectionnez [Exéc.], et appuyez sur .

Les photos et vidéos stockées dans la mémoire interne sont copiées dans un nouveau dossier.



Attention

- S'il n'y a pas suffisamment d'espace disponible sur la carte mémoire de destination qui doit recevoir la copie, apparaît un message indiquant que l'espace est insuffisant.
- Il n'est pas possible d'effectuer une copie d'une carte mémoire vers la mémoire interne.

Transfert d'images

Sélectionnez les images à transférer vers un dispositif de communication et définissez la réservation de transfert. Si l'appareil est branché à un dispositif de communication via LAN sans fil, le transfert de fichiers démarre automatiquement.

1 Sélectionnez [Transfert de fichier] dans le menu **► 1** ou sur l'écran de réglage des fonctions de lecture.

2 Sélectionnez [Transf. 1 image].

Utilisez **◀▶** pour sélectionner une image.

Pour les images prises lorsque [Format de fichier] est défini sur [RAW+JPEG], vous pouvez choisir les formats de fichiers à transférer.

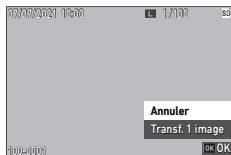

3 Appuyez sur **OK**.

La réservation de transfert est définie pour l'image.

Pour transférer une autre image, répétez les étapes 2 et 3.



Aide-mémoire

- Pour annuler la réservation de transfert, définissez de nouveau l'option [Transfert de fichier].
- Reportez-vous à « Utilisation de l'appareil avec un dispositif de communication » (p.111) pour savoir comment brancher l'appareil à un dispositif de communication.

Édition et traitement des images

Vous pouvez éditer et traiter les images prises et les enregistrer comme de nouvelles images.



Attention

- Seules des images JPEG prises avec cet appareil peuvent être éditées et traitées (seulement des images RAW dans [Développement RAW]). Les photos enregistrées à partir de vidéos ne peuvent pas être éditées ni traitées. Si vous éditez et traitez des images régulièrement, leur qualité se détériorera.

Développement d'images RAW

4

Fonctions de lecture

Vous pouvez convertir des images RAW en format JPEG puis les enregistrer comme de nouveaux fichiers. Vous pouvez configurer et enregistrer plusieurs réglages comme [Balance des blancs] et [Contrôle de l'image].

1

Afficher une image RAW en mode .

2

Sélectionnez [Développement RAW] dans le menu 2 ou sur l'écran de réglage des fonctions de lecture, puis appuyez sur **OK**. L'écran [Développement RAW] s'affiche.

3

Utilisez pour sélectionner un paramètre.

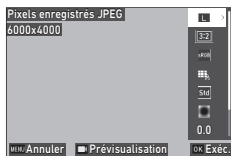

Les réglages suivants sont disponibles.

- Pixels enregistrés JPEG
- Longueur/largeur
- Espace de couleurs
- Balance des blancs
- Contrôle de l'image
- Corr. illum. périph.
- Sensibilité
- Réd. bruit ISO élevé
- Compensation ombres

Les réglages qui ont été définis au moment de la prise de vue sont initialement sélectionnés.

Vous ne pouvez sélectionner que les réglages modifiables.

	Affiche la prévisualisation.
	Durant la prévisualisation : Agrandit l'image.

- 4** Appuyez sur **▶**.
L'écran de réglage détaillé s'affiche.

- 5** Utilisez **▲▼** pour sélectionner un réglage.
L'écran de réglage détaillé apparaît si vous appuyez sur **Fn** pour [Balance des blancs] ou [Contrôle de l'image].

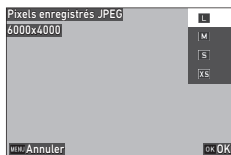

- 6** Appuyez sur **OK**.
L'écran de réglage des paramètres réapparaît.

- 7** Lorsque vous avez terminé la configuration de tous les réglages, appuyez sur **OK**.
Une nouvelle image JPEG est enregistrée.

- 8** Sélectionnez [Poursuivre] ou [Terminer], puis appuyez sur **OK**.
Lorsque [Poursuivre] est sélectionné, l'écran à l'étape 3 s'affiche de nouveau.

- ⚠ Attention** -----
• Lorsque le réglage [Longueur/largeur] a été modifié dans le menu **5** durant la prise de vue, le rapport longueur/largeur ne peut pas être spécifié avec [Développement RAW].

Modification de la taille des images

Changement du nombre de pixels enregistrés (Redimensionner)

Dans [Redimensionner] du menu **► 2**, la taille des fichiers JPEG peut être réduite. La taille plus petite du réglage [Pixels enregistrés JPEG] pour la prise de vue peut être sélectionnée.

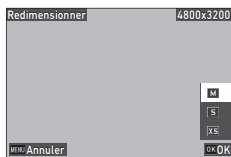

4

Fonctions de lecture

Recadrage d'images

Vous pouvez rogner une partie des images JPEG puis les enregistrer.

1 Sélectionnez [Recadrer] dans le menu **► 2** ou sur l'écran de réglage des fonctions de lecture, puis appuyez sur **►**.

2 Spécifiez la marge à rogner.

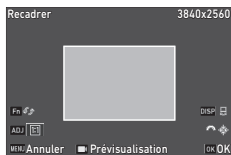

	Déplace le cadre de recadrage.
Appuyez sur ADJ	Modifie la le rapport longueur/largeur du cadre de recadrage (16:9, 3:2, 4:3 ou 1:1).
DISP	Permet de faire basculer le fonctionnement de entre le changement de taille de recadrage et de la rotation de l'image.
	Modifie la taille du recadrage et fait pivoter le cadre de recadrage de 0,1°.
Fn	Fait pivoter le cadre de recadrage de 90°.
	Affiche la prévisualisation.
	Durant la prévisualisation : Agrandit l'image.

3 Appuyez sur **OK**.

L'image recadrée est enregistrée comme une nouvelle image.

Compenser les zones hautes lumières/ombres (Ajustement des niveaux)

Vous pouvez corriger la luminosité et le contraste des zones hautes lumières, demi-tons et ombres dans les images JPEG.

1 Sélectionnez [Ajustement des niveaux] dans le menu **► 2** ou sur l'écran de réglage des fonctions de lecture, puis appuyez sur **►**.

L'écran [Ajustement des niveaux] s'affiche.

2 Réglez la valeur.

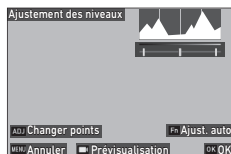

Appuyez sur ADJ	Permute entre les points d'ajustement.
◀▶ / ADJ vers la gauche ou vers la droite	Règle la valeur.
Fn	Effectue l'auto-correction.
□	Affiche la prévisualisation.
↶	Durant la prévisualisation : Agrandit l'image.

3 Appuyez sur **OK**.

L'image est enregistrée comme une nouvelle image.



Comment effectuer des corrections

- Faites glisser le pouce central vers la droite ou vers la gauche pour ajuster la luminosité de l'image entière. Un glissement du pouce vers la gauche rend l'image plus lumineuse. Un glissement du pouce vers la droite rend l'image plus sombre.

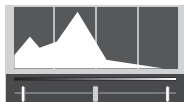

- Pour les images surexposées, faites glisser le pouce gauche vers la droite jusqu'à ce qu'il atteigne l'extrémité gauche de l'histogramme. Pour les images sous-exposées, faites glisser le pouce droit vers la gauche jusqu'à ce qu'il atteigne l'extrémité droite de l'histogramme.

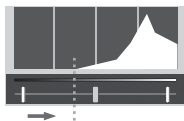

- Lorsque les pics de l'histogramme sont concentrés au centre et que le contraste de l'image est faible, faites glisser les pouces droit et gauche vers les deux extrémités de l'histogramme.

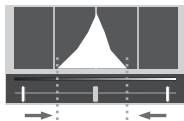

Correction de la balance des blancs

Vous pouvez corriger la balance des blancs des images JPEG.

1 Sélectionnez [Ajust balance blancs] dans le menu **2** ou sur l'écran de réglage des fonctions de lecture, puis appuyez sur **▶**. L'écran [Ajust balance blancs] s'affiche.

2 Réglez la valeur.

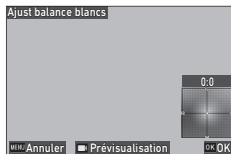

▲▼◀▶	Déplace les points d'ajustement.
□	Affiche la prévisualisation.
↶	Durant la prévisualisation : Agrandit l'image.

3 Appuyez sur **OK**.
L'image est enregistrée comme une nouvelle image.

Correction du moiré

Vous pouvez corriger le moiré des images.

1 Sélectionnez [Correction du moiré] dans le menu **2** ou sur l'écran de réglage des fonctions de lecture, puis appuyez sur **▶**. L'écran [Correction du moiré] s'affiche.

2 Réglez la valeur.

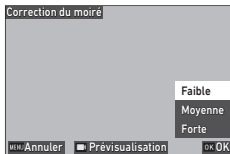

▲▼	Sélectionne le niveau de correction.
🖼️	Affiche la prévisualisation.
🔄	Durant la prévisualisation : Agrandit l'image.

3 Appuyez sur **OK**.

L'image est enregistrée comme une nouvelle image.



Attention

- Il est possible que certaines images ne soient pas correctement corrigées.
- Si vous appliquez [Correction du moiré], des pertes ou bavures de couleurs risquent de se produire.

Réglage de la qualité d'image

Vous pouvez régler le niveau de qualité des images JPEG.

- 1** Sélectionnez [Ajust paramètr. base] dans le menu **2** ou sur l'écran de réglage des fonctions de lecture, puis appuyez sur **▶**. L'écran [Ajust paramètr. base] s'affiche.
- 2** Utilisez **Fn** pour basculer entre les modes montage normal et montage monotone.
- 3** Réglez la valeur.

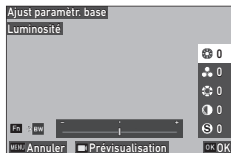

▲ ▼	Montage normal : Permet de sélectionner [Luminosité], [Saturation], [Teinte], [Contraste] ou [Netteté]. Montage monotone : Permet de sélectionner [Luminosité], [Effet filtre], [Harmonisation], [Contraste] ou [Netteté].
◀ ▶	Sélectionne une valeur (±4).
🖼️	Affiche la prévisualisation.
🔍	Durant la prévisualisation : Agrandit l'image.

- 4** Appuyez sur **OK**.
L'image est enregistrée comme une nouvelle image.

Montage de vidéos

Vous pouvez couper ou diviser un fichier vidéo en plusieurs segments et les enregistrer comme nouveaux fichiers.

- 1 Sélectionnez [Montage vidéo] dans le menu **▶ 2** ou sur l'écran de réglage des fonctions de lecture, puis appuyez sur **▶**.

L'écran [Montage vidéo] s'affiche.

- 2 Sélectionnez [Couper] ou [Diviser], puis appuyez sur **OK**.

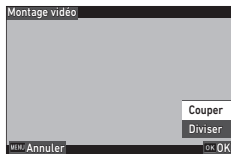



Couper	Enregistre une plage spécifiée avec les points de départ et de fin comme un nouveau fichier vidéo.
Diviser	Divise une vidéo en deux fichiers au point de divisions spécifié et les enregistre comme nouveaux fichiers.

- 3 Spécifiez les points de départ et de fin ou le point de division.

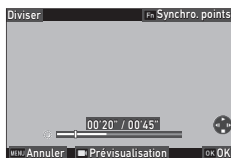
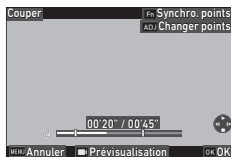
Vous pouvez lire ou mettre la vidéo en pause de la même façon que lorsque vous regardez une vidéo en mode lecture.



Les opérations suivantes sont également disponibles.

Appuyez sur ADJ	[Couper] : Bascule entre les points de départ et de fin.
	[Couper] : Déplace le point de départ ou de fin. [Diviser] : Déplace le point de division.
Fn	[Couper] : Déplace le point de départ ou de fin au point de lecture. [Diviser] : Déplace le point de division au point de lecture.
	Affiche la prévisualisation.

4 Appuyez sur **OK**.

Le fichier vidéo est enregistré comme un nouveau fichier.

Utilisation de l'appareil avec un ordinateur

Raccordez l'appareil à un ordinateur à l'aide du câble USB fourni.

1 Éteignez l'appareil.

2 Ouvrez le cache des ports de l'appareil, et branchez le câble USB à la prise USB.

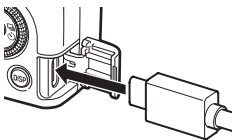

3 Connectez le câble USB au port USB de l'ordinateur.

L'appareil se met sous tension et passe en mode lecture.

L'appareil est reconnu comme un équipement par l'ordinateur.

Lorsqu'une carte mémoire est introduite, les fichiers de la carte mémoire sont affichés. Si aucune carte mémoire n'est introduite, les fichiers de la mémoire interne sont affichés.

4 Copiez sur l'ordinateur les images prises avec votre appareil photo.

5 Débranchez l'appareil de l'ordinateur une fois la copie terminée.

6 Ôtez le câble USB de l'appareil.



Attention

- Ne retirez pas le câble USB pendant la copie d'images.
- Si le niveau de la batterie est faible, la reconnaissance de l'appareil par l'ordinateur peut prendre plus de temps que d'ordinaire.



Aide-mémoire

- Une fois l'appareil photo connecté à l'ordinateur, ce dernier le reconnaît comme un dispositif appelé « RICOH GR IIIx ».
- La batterie est chargée lorsque l'appareil est raccordé à l'ordinateur et que l'appareil est éteint.
- Reportez-vous à « Environnement d'exploitation » (p.153) pour connaître la configuration requise pour brancher l'appareil à un ordinateur.

Utilisation de l'appareil avec un dispositif de communication

L'appareil peut fonctionner à partir d'un dispositif de communication et les images enregistrées dans l'appareil peuvent être affichées ou importées vers le dispositif de communication en raccordant les deux dispositifs via Bluetooth® ou LAN sans fil, et en utilisant l'application dédiée « Image Sync ».



Aide-mémoire



- Les images enregistrées peuvent être transférées au dispositif de communication en les spécifiant dans [Transfert de fichier] du menu 1. (p.99) Les images peuvent aussi être transférées automatiquement après la prise de vue. (p.116) Lorsque les images enregistrées sont transférées, l'appareil est connecté au dispositif de communication via un LAN sans fil.
- La connexion Bluetooth® et la connexion LAN sans fil peuvent être permutées à l'aide de Image Sync.
- Lors de l'utilisation de l'appareil photo avec un dispositif de communication, reportez-vous au manuel d'utilisation du dispositif et au site Internet Image Sync. (p.116).
- L'écran Image Sync varie en fonction de l'appareil utilisé, du système d'exploitation du dispositif de communication et de la version de l'application. Dans un souci d'optimisation des fonctionnalités, les spécifications de l'application sont susceptibles d'être modifiées sans préavis.



Attention

- La fonction LAN sans fil est désactivée dans les cas suivants.
 - Mode
 - Au cours de la connexion USB

Raccordement à un dispositif de communication via Bluetooth®

- 1 Installez Image Sync sur le dispositif de communication.
- 2 Activer la fonction Bluetooth® du dispositif de communication.
- 3 Sélectionnez [Réglage Bluetooth] dans le menu , puis appuyez sur .

L'écran [Réglage Bluetooth] s'affiche.

- 4 Sélectionnez [Mode de fonctionnement], puis appuyez sur .

- 5 Sélectionnez [Toujours actif] ou [Activer sous tension], puis appuyez sur .

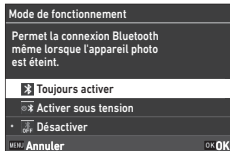

- 6 Sélectionnez [Jumelage], puis appuyez sur .

- 7 Sélectionnez [Exécuter le jumelage], puis appuyez sur .

L'appareil passe en état de pause de jumelage, et le nom de l'appareil [Nom de l'appareil] et [Mot de passe] s'affichent.



- 8 Lancez Image Sync sur le dispositif de communication, sélectionnez [GR IIIx] sur l'écran de sélection du modèle, puis touchez [Connect over Bluetooth] (Connexion Bluetooth).

L'appareil et le dispositif de communication sont jumelés.

Lorsque l'appareil est connecté au dispositif de communication via Bluetooth®, l'icône indiquant le statut connecté apparaît.

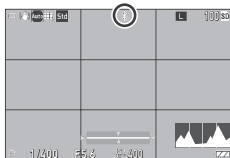



Attention

- Lorsque le système d'exploitation du dispositif de communication est iOS, connectez-le à l'appareil à l'aide de Image Sync. Pour en savoir plus sur Image Sync, reportez-vous à « Utilisation de l'appareil avec un dispositif de communication » (p.116).
- Remarque : lorsque vous sélectionnez [Activer sous tension] à l'étape 5, l'appareil émet des ondes radio, même s'il est hors tension.
- Ne tentez pas d'utiliser la fonction Bluetooth® dans des lieux où l'utilisation de dispositifs Bluetooth® est limitée ou interdite, dans les avions par exemple.
- Lors de l'utilisation de la fonction Bluetooth®, veuillez respecter les lois et réglementations locales concernant les communications radio.





Aide-mémoire

- Sélectionnez [Appareils jumelés] sur l'écran à l'étape 7 pour afficher les noms des appareils de communication jumelés. Vous pouvez annuler le jumelage en appuyant sur **Fn** sur cet écran. Le jumelage peut être effectué jusqu'à six dispositifs de communication.
- Sélectionnez [Infos communication] à l'étape 4 pour afficher le [Nom de l'appareil] de l'appareil.
- Lorsque [Toujours activer] est défini à l'étape 5, vous pouvez allumer l'appareil et établir une connexion Bluetooth® en utilisant Image Sync, même si l'appareil n'est pas sous tension.

Activer la fonction LAN sans fil

La fonction LAN sans fil est désactivée lorsque l'appareil est mis sous tension. Activez-la selon l'une des méthodes suivantes.

- Réglage depuis les menus (p.114)
- En appuyant et en maintenant enfoncé  () (p.115)
- En appuyant et en maintenant enfoncé  (p.115)



Aide-mémoire

- Lorsque la fonction LAN sans fil est activée, l'icône indiquant le statut LAN sans fil apparaît sur l'écran.
- Même après que la fonction LAN sans fil est activée, elle est désactivée lorsque l'appareil est mis hors tension puis de nouveau sous tension.





Attention

- Ne tentez pas d'utiliser la fonction LAN sans fil dans les lieux où l'utilisation d'appareils LAN sans fil est limitée ou interdite, dans les avions par exemple.
- Lors de l'utilisation de la fonction LAN sans fil, veuillez respecter les lois et réglementations locales concernant les communications radio.

Réglage à partir des menus

1

Sélectionnez [Réglage LAN sans fil] dans le menu , puis appuyez sur .

2



Sélectionnez [Mode de fonctionnement], puis appuyez sur .

3

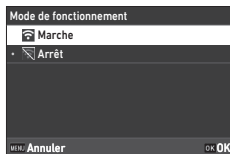
Sélectionnez [Marche], et appuyez sur .



Aide-mémoire

- Sélectionnez [Infos communication] à l'étape 2 pour afficher le [SSID] de l'appareil, ainsi que [Mot de passe] et [Adresse MAC]. Pour réinitialiser le SSID et le mot de passe aux réglages par défaut, appuyez sur .
- Les marquages de certification du réseau LAN sans fil sont affichés dans [Marques de certification] du menu  8. (p.2)

Appuyer et maintenir enfoncé la touche vidéo/liaison sans fil

1 Appuyez sur et maintenez-le enfoncé.

Un bip retentit et l'icône du LAN sans fil apparaît sur l'écran de prise de vue.

Appuyez et maintenez enfoncé  de nouveau pour désactiver la fonctionnalité LAN sans fil.

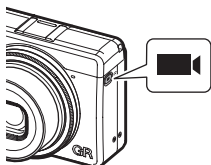

Appuyer et maintenir enfoncé le bouton lecture

La fonction LAN sans fil peut être activée en mode lecture à partir du statut hors tension de l'appareil.

1 Appuyez et maintenez enfoncé avec l'appareil éteint jusqu'à ce qu'un bip retentisse.

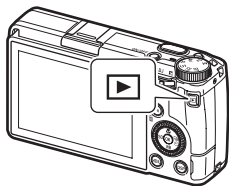

L'appareil est mis sous tension en mode lecture et la fonction LAN sans fil est activée.



5

Partage d'images

Attention

- Lorsque la fonction LAN sans fil est activée avec , l'appareil photo ne passe pas en mode prise de vue même si vous appuyez sur le déclencheur. Lorsque vous effectuez une prise de vue ou d'autres opérations, appuyez sur  pour mettre l'appareil hors tension et appuyez sur le bouton d'alimentation pour remettre l'appareil sous tension.

Utilisation de l'appareil avec un dispositif de communication

Les fonctions suivantes peuvent être utilisées en connectant l'appareil à un dispositif de communication via Bluetooth® ou LAN sans fil et en utilisant l'application dédiée « Image Sync ».

Prise de vue à distance	Affiche l'écran de prise de vue de l'appareil sur le dispositif de communication, puis permet le contrôle des réglages d'exposition et de prise de vue en utilisant le dispositif de communication.
Visualisation de l'image	Affiche les images enregistrées dans l'appareil sur le dispositif de communication et les importe sur le dispositif de communication.
Synchronisation du temps	Synchronise la date et l'heure affichées sur l'appareil avec les réglages de la date et de l'heure du dispositif de communication.

Image Sync prend en charge iOS et Android™, et peut être téléchargé sur App Store ou sur Google Play™. Pour connaître les systèmes d'exploitation pris en charge et d'autres précisions, consultez le site de téléchargement.



Aide-mémoire

- Pour savoir comment connecter l'appareil à un dispositif de communication et obtenir des détails sur l'application Image Sync, reportez-vous au site suivant.

<http://www.ricoh-imaging.co.jp/english/products/app/image-sync2/>

- Vous pouvez utiliser l'application Image Sync installée sur le dispositif de communication pour faire fonctionner l'appareil et régler la date et l'heure.
- Vous pouvez effectuer les réglages suivants dans [Liaison au smartphone] du menu  6.







Enreg. info localis.	Enregistre les informations de localisation du dispositif de communication dans les images capturées.
Transfert img auto	Transfère automatiquement les images capturées vers le dispositif de communication après la prise de vue. Vous pouvez sélectionner le format des fichiers transférés.
Redimensionnemnt auto	Une fois défini sur [Marche], l'appareil règle automatiquement [Pixels enregistrés JPEG] sur [XS] pour les images transférées.
Transf. img extinction	Définit s'il faut continuer à transférer des images lorsque l'appareil est éteint pendant le processus de transfert.

- Lorsque l'appareil est connecté à un dispositif de communication via Bluetooth®, la fonction LAN sans fil est activée ou désactivée automatiquement selon la situation.

Enregistrement des réglages fréquemment utilisés

Vous pouvez enregistrer jusqu'à six réglages fréquemment utilisés et les attribuer au sélecteur de mode **U1**, **U2** et **U3** de façon à pouvoir facilement les rappeler pour la prise de vue.

Les réglages suivants peuvent être enregistrés.

- Mode d'exposition
- Correction de l'exposition
- Réglages du menu  (avec des exceptions)
- Réglages du menu **C** 2 et le réglage [Style quadrillage] du menu **C** 3
- Réglages des menus  3/  4/  5

Enregistrement des réglages

Six ensembles de réglages maximum peuvent être enregistrés.

1 Réglez le mode d'exposition et tous les réglages nécessaires à enregistrer.

2 Sélectionnez [Enregistrer les réglages] dans le menu **C** 1, puis appuyez sur .

L'écran [Enregistrer les réglages] s'affiche.

3 Sélectionnez de [BOX1] à [BOX6], et appuyez sur **OK**.

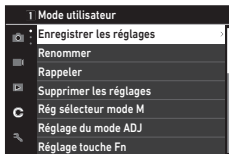

4 Sélectionnez s'il faut saisir un nom de boîte et appuyez sur **OK**.

Si vous avez sélectionné l'option [Annuler], passez à l'étape 7.

Si vous avez sélectionné l'option [Saisir un nom], l'écran de saisie de texte s'affiche.

5 Saisissez un nom de boîte.

Vous pouvez saisir jusqu'à 32 caractères alphanumériques et symboles d'un octet.



Les opérations suivantes sont disponibles.

	Déplace le curseur de sélection du texte.
	Déplace le curseur de sélection du texte vers le haut et le bas.
	Déplace le curseur de sélection du texte vers la droite et la gauche.
	Saisit un caractère sélectionné avec le curseur de sélection de texte.

Vous pouvez utiliser l'écran tactile pour ces opérations.

6 Après la saisie du texte, déplacez le curseur de sélection du texte sur **↶**, et appuyez sur **OK**.

L'écran de confirmation apparaît.

7 Après vérification du réglage, appuyez sur **OK**.

Le menu **C 1** s'affiche de nouveau.



Aide-mémoire

- Si aucun nom n'est saisi, la date et l'heure d'enregistrement constitueront le nom.
- Pour modifier le nom, sélectionnez [Renommer] dans le menu **C 1**.
- Pour supprimer le réglage, sélectionnez [Supprimer les réglages] dans le menu **C 1**.

Attribution de réglages au sélecteur de mode

Vous pouvez attribuer les réglages enregistrés au sélecteur de mode.

1 Sélectionnez [Rappeler] dans le menu **C 1**, puis appuyez sur **▶**.
L'écran [Rappeler] s'affiche.

2 Sélectionnez le sélecteur de mode pour attribuer le réglage enregistré à partir de **USER1 (U1)**, **USER2 (U2)** ou **USER3 (U3)**, et appuyez sur **▶**.

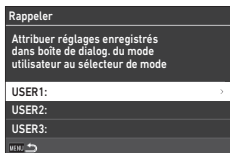

3 Sélectionnez de [BOX1] à [BOX6], et appuyez sur **OK**.
Le réglage sélectionné est attribué au sélecteur de mode.
L'écran revient à l'étape 2.

1 Placez le sélecteur de mode sur **U1**, **U2** ou **U3** en mode prise de vue.

Le guide du mode utilisateur apparaît sur l'écran de prise de vue.

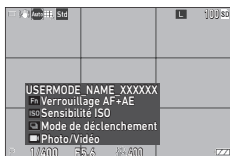

2 Modifiez le réglage si nécessaire.

Pour modifier le mode d'exposition, définissez [Mode d'exposition] dans le menu 2.

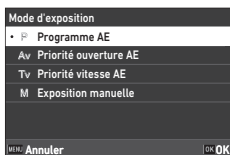

Aide-mémoire

- Le réglage modifié à l'étape 2 n'est pas enregistré dans l'appareil. Si vous tournez le sélecteur de mode, le réglage est réinitialisé au réglage enregistré. Pour modifier le réglage enregistré, enregistrez un réglage de nouveau dans [Enregistrer les réglages].
- Si les réglages de la boîte attribués au sélecteur de mode sont modifiés, les réglages appliqués au sélecteur de mode sont aussi modifiés.

Personnalisation des fonctions des boutons

Enregistrement des fonctions du mode ADJ. Mode

Vous pouvez modifier les réglages pour le « mode ADJ. » dont les fonctions peuvent facilement être utilisées en appuyant sur **ADJ.**

Cinq fonctions parmi les fonctions de prise de vue suivantes peuvent être enregistrées. (Les fonctions indiquées avec un élément entre crochets sont les réglages par défaut pour l'élément.)

- Arrêt
- Mise au point [Réglage 2]
- Dist mise au pt snap
- Format de fichier [Réglage 4]
- Longueur/largeur
- Rogner
- Pixels enregistrés JPEG
- Mesure de l'exposition [Réglage 3]
- Sensibilité ISO
- Mode flash
- Compens. expo flash
- Déclenchement
- Retardateur
- Contrôle de l'image [Réglage 1]
- AE ponctuelle en mode M
- AF tactile
- Réglage affichage ext. [Réglage 5]

1 Sélectionnez [Réglage du mode ADJ] dans le menu **C 2**, puis appuyez sur **▶**.

L'écran [Réglage du mode ADJ] s'affiche.

2 Choisissez une valeur comprise entre [Réglage 1] et [Réglage 5], puis appuyez sur **▶**.

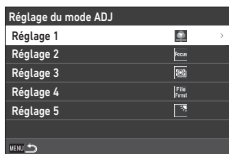

3 Sélectionnez la fonction à enregistrer et appuyez sur **OK**.

La fonction pour le mode ADJ. est modifiée.





Attention

- Les réglages modifiés dans [Réglage du mode ADJ] sont activés uniquement en mode photo. [Contrôle de l'image], [Mise au point], [Mesure de l'exposition], [Cadence d'image] et [Réglage affichage ext.] sont enregistrés pour le mode , et ne peuvent pas être modifiés.



Aide-mémoire

- Reportez-vous à « Utilisation du mode ADJ. Levier » (p.23) pour l'utilisation du mode ADJ.

Changement des fonctions de la touche Fn

Vous pouvez modifier les fonctions pour le moment où vous appuyez sur **Fn**, **◀**, **▶** ou **□**.

Les fonctions suivantes peuvent être attribuées à chaque touche. (Les fonctions indiquées avec un élément entre crochets sont les réglages par défaut pour l'élément.)

Appuyer sur **Fn**, **◀**, **▶** ou **□**

- Arrêt
- Mise au point
- Régler sur MF
- Régler sur Snap
- Régler sur AF de suivi
- Activer AF
- Verrouillage AF+AE [Réglage touche Fn]
- Verrouillage AE
- Délect. visage/yeux
- Dist mise au pt snap
- Format de fichier
- JPEG → RAW
- JPEG → RAW+
- Longueur/largeur
- Rogner
- Pixels enregistrés JPEG
- Cadence d'image
- Photo/Vidéo [Touche vidéo/ss fil]
- Mesure de l'exposition
- Sensibilité ISO [Touche ISO]
- Mode flash
- Compens. expo flash
- Filtre ND
- Mode de déclenchement [Touche déclenchement]
- Déclenchement
- Rafale
- Retardateur
- Contrôle de l'image
- Shake Reduction
- AE ponctuelle en mode M
- Fct bouton navig.
- AF tactile
- Réglage affichage ext.

En appuyant et en maintenant enfoncé **□**

- Réglage LAN sans fil [Maint. tche vidéo/ss fil]
- Prévisualisation

- 1** Sélectionnez [Réglage touche Fn] dans le menu **C** 2, puis appuyez sur **▶**.

L'écran [Réglage touche Fn] s'affiche.

- 2** Sélectionnez la touche pour modifier le réglage et appuyez sur **▶**.

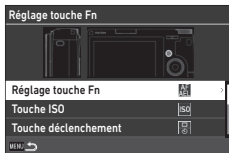

- 3** Sélectionnez la fonction à attribuer et appuyez sur **OK**.

La fonction de la touche est modifiée.



Aide-mémoire

- Su l'écran [Réglage touche Fn], vous pouvez définir les fonctions de la touche pour le moment où les fonctions correspondant aux opérations suivantes sont attribuées.

Régl. mise au point	Sélectionnez la fonction de la touche depuis [Comme déclencheur], [AF zone auto], [AF sélectif], [AF précis], [AF de suivi] ou [AF continu].
Maintenir verrou. AE	Lorsqu'il est défini sur [Marche], le verrouillage AE est activé et désactivé à chaque pression de la touche. Lorsqu'il est défini sur [Arrêt], le verrouillage AE est activé uniquement par une pression de la touche.
AE ponctuelle en mode M	Si vous appuyez sur la touche en mode M , l'exposition est automatiquement réglée à l'exposition correcte. Sélectionnez le mode à ajuster depuis [Programme AE], [Priorité ouverture AE] ou [Priorité vitesse AE].

- Lorsque l'appareil photo est mis sous tension ou que le sélecteur de mode est actionné, la fonction actuelle du bouton est affichée. Si [Affichage guide] est défini sur [Arrêt] dans le menu **2**, la fonction ne s'affiche pas.



Attention

- La fonction de **F_n** est activée en mode prise de vue uniquement. Seul [Réglage LAN sans fil] est disponible en mode lecture.
- [Activer AF], [Verrouillage AF+AE], [Verrouillage AE] et [AE ponctuelle en mode M] ne peuvent pas être attribués à to **OK**.

Réglage de la fonction du déclencheur

Vous pouvez régler la fonction en appuyant sur **SHUTTER** dans le menu **C 2**.

Réglage du déclencheur	Définit s'il faut effectuer la mise au point automatique et Verrouillage AE, ou seulement le verrouillage AE lorsque l'utilisateur appuie sur SHUTTER à mi-course.
Confirm. déclencheur	Définit s'il faut terminer le réglage en appuyant sur SHUTTER à mi-course lorsque vous réglez les fonctions sur l'écran Live View comme dans le mode ADJ. Ce réglage est également appliqué lorsque la mise au point automatique est activée à l'aide de Fn . [Marche] : Termine les réglages en appuyant sur SHUTTER à mi-course. [Arrêt] : Revient à l'écran de réglage après avoir appuyé sur SHUTTER à mi-course.

Réglages d'affichage et du son

Réglage des informations apparaissant pendant la prise de vue/lecture

Vous pouvez définir les informations affichées lorsque l'affichage est basculé, à l'aide de **DISP**, en mode prise de vue ou en mode lecture.

- 1 Sélectionnez **[Aff. info prise vue]** ou **[Affich. info lecture]** dans le menu **C 3**, puis appuyez sur **▶**.

L'écran **[Aff. info prise vue]** ou **[Affich. info lecture]** s'affiche.

Pour obtenir **[Affich. info lecture]**, passez à l'étape 3.

- 2 Utilisez **◀▶** pour sélectionner **[Affichage LCD]**, puis appuyez sur **ADJ** pour activer ou désactiver chaque mode d'affichage.

[Affichage infos standard], **[Aff. info simplifié]**, **[Pas d'info affichée]** et **[Affichage désactivé]** peuvent être définis.

Les modes d'affichage non cochés ne sont pas affichés lorsque vous appuyez sur **DISP** pendant la prise de vue. Sélectionnez au moins un mode d'affichage.

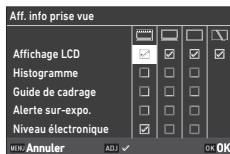

- 3 Utilisez **▲▼◀▶** pour sélectionner un élément d'affichage et appuyez sur **ADJ** pour l'activer ou le désactiver.

[Aff. info prise vue]

Histogramme	Affiche un histogramme.
Guide de cadrage	Affiche un guide de cadrage.
Alerte sur-expo.	Les zones qui pourraient être surexposées clignotent en rouge pendant la prise de vue.
Niveau électronique	Affiche un indicateur confirmant l'inclinaison de l'appareil photo.

[Affich. info lecture]

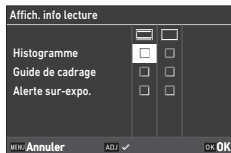

Histogramme	Affiche un histogramme pour l'image.
Guide de cadrage	Affiche les lignes de cadrage.
Alerte sur-expo.	Les zones surexposées clignotent en rouge.

4 Appuyez sur **OK**.

Définir l'affichage immédiat

Vous pouvez définir les informations affichées dans « Affichage immédiat » qui affiche l'image prise immédiatement après la prise de vue dans [Affichage immédiat] du menu **C** 3.

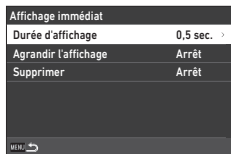

Durée d'affichage	Définit la durée d'affichage de l'Affichage immédiat. Une fois réglée sur [Garder], l'image est affichée jusqu'à ce que vous appuyiez sur SHUTTER à mi-course.
Agrandir l'affichage	Agrandit l'image en tournant  ou en appuyant sur ADJ pendant Affichage immédiat.
Supprimer	Supprime l'image en appuyant sur  pendant Affichage immédiat.

L'agrandissement initial lorsque vous agrandissez des images en appuyant sur **ADJ** dans Affichage immédiat ou l'affichage une image du mode lecture peut être défini dans [Zoom rapide] dans le menu **C** 3.

Définir l'affichage Live View

Vous pouvez définir les réglages suivants pour l'affichage Live View dans le menu **C** 3.

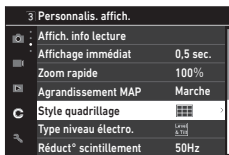

Style quadrillage	Sélectionnez le style quadrillage depuis [Grille 3x3] ou [Grille 4x4].
Type niveau électro.	Sélectionnez s'il faut afficher le niveau horizontal uniquement ou le niveau horizontal et l'inclinaison (sens vertical).
Réduct° scintillement	Réduit le scintillement de l'écran Live View en réglant la fréquence.

6

Réglage de la luminosité et de la tonalité de l'écran

Réglage écran LCD

Vous pouvez définir [Luminosité], [Saturation], [Ajuster : bleu-ambre] et [Ajuster : vert-magenta] dans [Réglage écran LCD] du menu **3**.

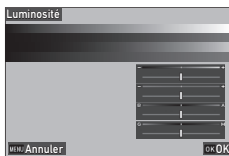

Réglage de l'affichage à l'extérieur

Si l'écran est difficile à voir lorsque vous prenez des photos en extérieur ou dans d'autres situations, réglez la luminosité de l'écran dans [Réglage affichage ext.] du menu  3.

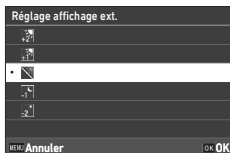

Aide-mémoire

- Cette fonction peut être enregistrée dans [Réglage du mode ADJ] du menu  2. (p.121)

Réglage du voyant

Vous pouvez régler l'éclairage du voyant dans le menu  4.



Voyant d'alimentation	Définit s'il faut activer le voyant d'alimentation lorsque l'appareil est mis sous tension.
Compte à rebours	Définit s'il faut faire clignoter le témoin d'assistance AF pendant la prise de vue, en utilisant [Retardateur] de [Mode de déclenchement].

Réglage des effets sonores

Vous pouvez régler les effets sonores dans le menu  5.



Effets sonores	[Tous] : Émet un son obturateur, un son MAP effectuée, un son compte à rebours du retardateur et un son de passage entre activation et désactivation du LAN sans fil. [Son obturateur uniq.] : Émet uniquement un son obturateur.
Volume	Définit le volume sonore. Lorsqu'il est réglé sur [0], tous les effets sonores sont désactivés.

Réglages d'économie d'énergie

Désactive automatiquement l'alimentation

L'appareil s'éteint automatiquement si aucune opération n'est effectuée pendant une certaine durée. Vous pouvez définir [1 min.], [3min.], [5min.], [10min.], [30min.] ou [Arrêt] dans [Extinction automatique] idu menu 7. Pour reprendre l'opération, appuyez sur le bouton d'alimentation.

Extinction automatique
• 1 min.
3 min.
5 min.
10 min.
30 min.
Arrêt
Annuler OK



Aide-mémoire

- Ke [Extinction automatique] n'est pas disponible dans les cas suivants.
 - Pendant un enregistrement ou une lecture vidéo
 - Pendant une prise de vue avec [Intervallomètre] ou [Compo par intervalle] de [Mode de déclenchement]
 - Pendant le traitement de données
 - Pendant le transfert d'images
 - Lorsque l'appareil photo est raccordé à un ordinateur
 - Lorsque l'appareil photo est raccordé à un dispositif de communication avec l'application Image Sync

Réduire la luminosité de l'affichage

L'appareil photo réduit automatiquement la luminosité de l'écran si aucune opération n'est effectuée au cours de la durée définie. Les réglages suivants peuvent être définis dans le menu  7.

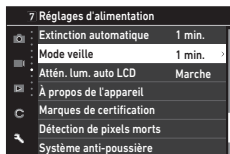

Mode veille	Désactive automatiquement l'écran si aucune opération n'est effectuée au cours de la durée définie. Le voyant de statut s'allume en mode veille. [1 min.], [3min.], [5min.], [10min.], [30min.] ou [Arrêt] peut être défini.
Attén. lum. auto LCD	Atténue automatiquement la luminosité de l'écran en l'absence de mouvements de l'appareil durant 5 secondes. Vous pouvez définir [Marche] ou [Arrêt].

6 Si l'appareil est utilisé, la luminosité d'origine est rétablie.



Aide-mémoire

- Ke [Mode veille] n'est pas disponible dans les cas suivants.
 - Pendant une prise de vue avec [Intervallomètre] ou [Compo par intervalle] de [Mode de déclenchement]
 - Pendant un enregistrement ou une lecture vidéo
 - Lorsqu'un équipement AV est raccordé à l'appareil
 - Lorsque l'appareil photo est raccordé à un dispositif de communication avec l'application Image Sync
- Ke [Attén. lum. auto LCD] n'est pas disponible dans les cas suivants.
 - Pendant Affichage immédiat
 - En mode lecture
 - Lorsqu'un équipement AV est raccordé à l'appareil

Réglages de la gestion de fichiers

Spécification des réglages des dossiers/fichiers

Par défaut, les fichiers et dossiers sont automatiquement nommés comme suit.

Nom de fichier	R000001.JPG à R0999999.JPG
Nom du dossier	100 à 999

Lorsque le numéro de fichier est supérieur à R0**9999, un nouveau dossier est créé et le numéro de fichier devient R0**0001. Si le numéro de fichier est supérieur à R0**9999 alors que le numéro de dossier est 999, il n'est plus possible d'enregistrer des fichiers sur la carte mémoire insérée dans l'appareil.

Les noms de fichier et de dossier peuvent être modifiés.

Créer un nouveau dossier

Si vous sélectionnez [Créer un nouveau dossier] dans le menu  1, un dossier est créé avec un nouveau numéro lorsque l'image suivante est enregistrée.



Attention

- Vous ne pouvez pas créer successivement plusieurs dossiers.





Aide-mémoire

- Pendant une prise de vue avec [Intervallomètre] ou [Compo par intervalle] de [Mode de déclenchement], un nouveau dossier est automatiquement créé.

Nom du dossier

Lorsque des images sont prises avec cet appareil, un dossier est créé automatiquement et les images prises y sont enregistrées. Chaque nom de dossier est composé d'un nombre séquentiel de 100 à 999 et d'une chaîne de cinq caractères.

La chaîne de caractères du nom de dossier peut être modifiée.

- 1** Sélectionnez [Nom du dossier] dans le menu  1, puis appuyez sur .

L'écran [Nom du dossier] s'affiche.

- 2** Sélectionnez [Date] ou [Facultatif] dans [Nom du dossier].

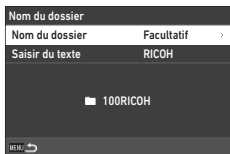

Date	Attribue les quatre chiffres du mois et du jour de la date de prise de vue après le numéro du dossier. Le mois et le jour apparaissent en fonction du format de date réglé dans [Réglage de la date] du menu  10. Exemple) 101_0125 : images prises le 25 janvier
Facultatif	Attribue une chaîne de cinq caractères définis librement après le numéro du dossier. (Par défaut : RICOH) Exemple) 101RICOH

Passez à l'étape 6 si vous avez sélectionné [Date] ou si vous n'avez pas besoin de changer la chaîne de caractères.

- 3** Appuyez sur  pour sélectionner [Saisir du texte], puis appuyez sur .

L'écran de saisie de texte s'affiche.

- 4** Saisissez un nom de dossier.

Vous pouvez saisir jusqu'à cinq caractères alphanumériques d'un octet.



Les opérations suivantes sont disponibles.

	Déplace le curseur de sélection du texte.
	Déplace le curseur de sélection du texte vers le haut et le bas.
	Déplace le curseur de sélection du texte vers la droite et la gauche.
	Saisit un caractère sélectionné avec le curseur de sélection de texte.

Vous pouvez utiliser l'écran tactile pour ces opérations.

5 Après la saisie du texte, déplacez le curseur de sélection du texte sur , et appuyez sur .

L'écran de confirmation apparaît.

6 Après vérification du réglage, appuyez sur .

L'écran [Nom du dossier] s'affiche de nouveau.



Aide-mémoire

- Si le nom du dossier est modifié, un dossier avec un nouveau numéro sera créé à la prochaine prise de vue.



Attention



- Le nombre maximum de dossiers est 999. Si le nom du dossier est modifié ou si un nouveau dossier est créé après que le nombre de dossiers atteint 999, vous ne pouvez pas prendre de nouvelles images. De même, vous ne pouvez pas prendre de nouvelles images lorsque le nombre de noms de fichiers atteint 9999.

Nom de fichier







Pour les photos, une des chaînes de caractères suivantes est utilisée comme préfixe du nom de fichier en fonction du réglage de [Espace de couleurs] (p.84) dans le menu  5.

Espace de couleurs	Nom de fichier
sRGB	R0*****.JPG
AdobeRGB	_R*****.JPG

Il est possible de changer les deux premiers caractères des noms de fichier à partir de « R0 ».

1 Sélectionnez [Nom de fichier] dans le menu  1, puis appuyez sur .

L'écran [Nom de fichier] s'affiche.

2 Utilisez   pour sélectionner  ou , et utilisez   pour sélectionner un caractère à saisir.

Vous pouvez saisir des caractères alphanumériques majuscules et « _ ».



3 Appuyez sur .



Aide-mémoire-----

- Lorsque [Espace de couleurs] est défini sur [AdobeRGB], le préfixe du nom de fichier est « _ » et le premier caractère de la chaîne de caractères saisis deviennent le nom du fichier.

Numérotation séquentielle

Dans [Numérotat°séquentielle] du menu  1, vous pouvez définir s'il faut poursuivre la numérotation séquentielle pour les noms de dossiers et de fichiers, même si un nouveau dossier est créé ou que les cartes mémoire sont remplacées.

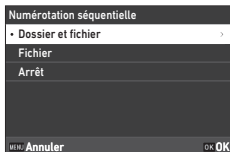

Numérotat°séquentielle	Lorsqu'un nouveau dossier est créé	Lorsque les cartes mémoire sont remplacées	
	N° de fichier	N° du dossier	N° de fichier
Dossier et fichier	Continue	Continue	Continue
Fichier	Continue	Réinitialise	Continue
Arrêt	Réinitialise	Réinitialise	Réinitialise

Réinitialisation numérotation

Si la fonction [Réinit. numérotation] du menu  1 est effectuée, un dossier avec un nouveau numéro est créé et le nombre de fichiers commencera à 0001 la prochaine fois que vous prendrez des photos.



Aide-mémoire

- Lorsque le numéro de fichier 9999 est atteint, un nouveau dossier est créé et le numéro de fichier est réinitialisé.
- Si aucune carte mémoire n'est insérée, le numéro des fichiers de la mémoire interne est réinitialisé.

Réglage des Informations de copyright

Vous pouvez définir les Informations de copyright intégrées dans les données Exif.

- 1** Sélectionnez [Informations de copyright] dans le menu  1, puis appuyez sur .

L'écran [Informations de copyright] s'affiche.

- 2** Sélectionnez [Marche] ou [Arrêt] dans [Ajouter infos copyright], puis appuyez sur **OK**.

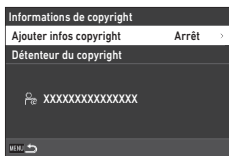

- 3** Appuyez sur  dans [Définition du copyright].





L'écran de saisie de texte s'affiche.

- 4** Saisissez le détenteur du copyright.

Vous pouvez saisir jusqu'à 32 caractères alphanumériques et symboles d'un octet.



Les opérations suivantes sont disponibles.

  	Déplace le curseur de sélection du texte.
 / 	Déplace le curseur de sélection du texte vers le haut et le bas.
ADJ	Déplace le curseur de sélection du texte vers la droite et la gauche.
OK	Saisit un caractère sélectionné avec le curseur de sélection de texte.

Vous pouvez utiliser l'écran tactile pour ces opérations.

- 5** Après la saisie du texte, déplacez le curseur de sélection du texte sur , et appuyez sur **OK**.

L'écran de confirmation apparaît.

- 6** Après vérification du réglage, appuyez sur **OK**.

L'écran [Informations de copyright] s'affiche de nouveau.



Aide-mémoire

- Vous pouvez vérifier les informations Exif dans [Affichage infos détaillées] (p.21) en mode lecture.

Fixation d'accessoires facultatifs

Objectif de conversion/Adaptateur d'objectif

Retirez la bague d'objectif avant d'utiliser le téléconvertisseur (GT-2) et l'adaptateur d'objectif (GA-2).

Pour plus d'informations concernant la manipulation des accessoires proposés en option, reportez-vous au Manuel d'utilisation fourni avec les produits.

Retirer la bague d'objectif

Mettez l'appareil hors tension et faites tourner la bague d'objectif (GN-2) dans le sens inverse des aiguilles d'une montre jusqu'à ce qu'elle puisse être retirée. Ne touchez pas les broches du convertisseur (①).

Pour retirer l'adaptateur, tournez-le dans le sens inverse des aiguilles d'une montre.

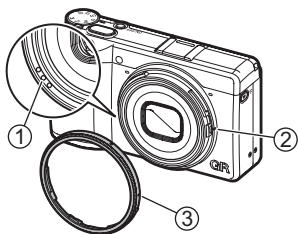

Fixer la bague d'objectif

Une fois l'appareil hors tension, alignez le repère sur la bague d'objectif (GN-2) (③) et le repère sur le corps de l'appareil (②) et tournez la bague dans le sens des aiguilles d'une montre jusqu'à ce qu'elle s'encliquète.

Adaptateur secteur

Il est recommandé d'utiliser l'adaptateur secteur (D-AC166) en cas d'utilisation prolongée de l'appareil.

1 Vérifiez que l'appareil est bien éteint, puis ouvrez le cache des ports.

2 Branchez le câble USB (Type-C) de l'adaptateur secteur sur la prise USB de l'appareil.

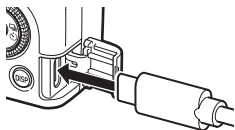

3 Branchez le cordon d'alimentation secteur à l'adaptateur secteur, puis le cordon à la prise de courant.

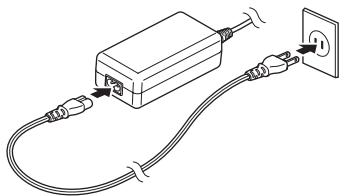

4 Allumez l'appareil.



Attention



- Branchez correctement la fiche d'alimentation et le cordon d'alimentation secteur.
- Lorsque l'appareil n'est pas utilisé, débranchez l'adaptateur secteur de la prise de courant et débranchez-le de l'appareil.
- Si l'adaptateur secteur est débranché de l'appareil ou que la fiche d'alimentation est débranchée de la prise de courant pendant l'utilisation de l'appareil, des données peuvent être perdues.
- Ne déplacez pas l'appareil en tenant le câble de l'adaptateur secteur tant que l'adaptateur secteur est utilisé.
- L'adaptateur secteur peut ne pas être utilisable selon le pays et la région.



Problèmes de prise de vue





Alimentation



Problème	Cause	Solution	Page
L'appareil ne s'allume pas.	La batterie n'est pas insérée.	Chargez la batterie et insérez-la correctement dans l'appareil.	p.38
	La batterie est épuisée.		
	La batterie n'est pas introduite dans le bon sens.		
	La batterie est incompatible.	Utilisez la batterie DB-110 exclusivement développée pour cet appareil.	—
	L'adaptateur secteur n'est pas branché correctement.	Branchez correctement l'adaptateur secteur.	—
L'appareil s'éteint en cours de fonctionnement.	La fonction [Extinction automatique] a été activée car l'appareil n'a pas été utilisé pendant une certaine durée.	Rallumez l'appareil.	p.40
	La batterie est épuisée.	Chargez la batterie.	p.38
L'appareil ne s'éteint pas.	L'appareil présente des signes de dysfonctionnement.	Retirez la batterie et introduisez-la de nouveau.	p.37
L'indicateur de batterie faible est affiché ou l'appareil se met hors tension même lorsqu'une batterie complètement chargée est installée.	La batterie est incompatible.	Utilisez la batterie DB-110 exclusivement développée pour cet appareil.	—
Impossible de charger la batterie.	La batterie a dysfonctionné.	Dans ce cas, remplacez-la par une batterie neuve.	—
	La batterie est chaude.	Laissez la batterie refroidir à la température ambiante.	—
La batterie s'épuise vite.	La température ambiante est très élevée ou très basse.	—	—

Prise de vue

Problème	Cause	Solution	Page
La prise de vue ne peut pas être réalisée en appuyant sur SHUTTER .	La batterie est épuisée.	Chargez la batterie.	p.38
	L'appareil est éteint ou n'est pas en mode prise de vue.	Mettez l'appareil sous tension ou appuyez sur SHUTTER pour faire passer l'appareil en mode prise de vue.	p.40
	La carte mémoire n'est pas formatée.	Appliquez la procédure [Formater] dans le menu  1.	p.42
	La carte mémoire est pleine.	Insérez une nouvelle carte ou supprimez des fichiers inutiles.	p.96
	La carte mémoire a atteint la fin de sa durée de vie de service.	Insérez une carte mémoire neuve.	—
	La carte mémoire est verrouillée.	Déverrouillez la carte.	—
	Les contacts de la carte mémoire sont sales.	Nettoyez-le avec un chiffon doux et sec.	—
Les images ne peuvent pas être contrôlées après la prise de vue.	Le temps de validation est trop court.	Modifiez le réglage [Durée d'affichage] de [Affichage immédiat] dans le menu  3.	p.127
L'écran est blanc.	La luminosité de l'écran est sombre.	Ajustez la luminosité de l'écran dans le menu  3.	p.128
	L'écran est éteint.	Appuyez sur DISP pour allumer l'écran.	p.20
	Un équipement AV est raccordé à l'appareil.	Ôtez le câble de l'appareil.	p.95
L'appareil ne peut pas faire la mise au point en mode AF.	L'objectif est sale.	Nettoyez-le avec un chiffon doux et sec.	—
	Le sujet n'est pas au centre de la mire.	Verrouillez la mise au point pour la prise de vue.	—
	Le sujet ne convient pas à la mise au point automatique.	Verrouillez la mise au point ou réglez le mode de mise au point sur [MF] pour la prise de vue.	p.60
	Le sujet est trop rapproché.	Utilisez le mode macro ou écartez-vous du sujet.	p.61
Les images sont floues.	L'appareil a bougé lorsque vous avez appuyé sur SHUTTER .	Tenez l'appareil avec les coudes appuyés contre le corps ou utilisez un trépied.	—
	Lors d'une prise de vue dans un endroit sombre, la vitesse d'obturation ralentit et les photos peuvent très facilement être floues.	Utilisez un flash, ou réglez [Sensibilité ISO] sur une sensibilité ISO élevée.	p.65 p.63

Problème	Cause	Solution	Page
Le flash ne se déclenche pas.	Une fonction empêchant le fonctionnement du flash est sélectionnée.	Vérifiez les réglages et le mode.	—
Le flash n'illumine pas le sujet.	Le sujet est sombre.	Ajustez l'intensité du flash.	p.66
	L'intensité du flash n'est pas appropriée.		
Les images sont trop lumineuses.	L'intensité du flash n'est pas appropriée.	Ajustez l'intensité du flash, écartez-vous du sujet ou utilisez une source lumineuse différente.	p.66
	La luminosité de l'écran n'est pas appropriée.	Ajustez la luminosité de l'écran dans le menu  3.	p.128
Les images sont trop sombres.	La luminosité de l'écran n'est pas appropriée.	Ajustez la luminosité de l'écran dans le menu  3.	p.128
	La correction de l'exposition est réglée sur une valeur négative.	Modifiez la valeur de correction de l'exposition.	p.53
Les couleurs des images ne sont pas naturelles.	L'appareil n'est pas en mesure d'ajuster la balance des blancs pour les conditions de prise de vue utilisant la balance des blancs auto.	Ajoutez un objet blanc avec le sujet ou sélectionnez des réglages autres que [Balance blancs auto] pour [Balance des blancs].	p.69
La luminosité de l'écran change pendant la mise au point.	L'éclairage ambiant est mauvais ou diffère de celui utilisé pour la mise au point automatique.	Cela est normal et n'indique pas un dysfonctionnement.	—
Les indicateurs de niveau électronique n'apparaissent pas	Les indicateurs de niveau électronique sont masqués.	Vérifiez le réglage [Aff. info prise vue] dans le menu  3.	p.126
L'image n'est pas de niveau alors que l'indicateur de niveau indiquait que l'appareil était de niveau.	L'appareil a bougé pendant la prise de vue parce que vous étiez sur un objet en mouvement ou pour d'autres raisons.	Ne bougez pas l'appareil pendant la prise de vue.	—
	Le sujet n'est pas de niveau.	Vérifiez le sujet.	—

Problème	Cause	Solution	Page
Les informations de prise de vue ne sont pas affichées.	L'affichage des informations est réglé sur [Pas d'info affichée].	Appuyez sur DISP pour basculer sur les informations affichées sur l'écran.	p.20
De la poussière ou de la saleté apparaît sur les images.	Le capteur est sale ou poussiéreux.	Appliquez la procédure [Système anti-poussière] dans le menu  9. La fonction Système anti-poussière peut être activée chaque fois que l'appareil est allumé et éteint.	—
Des défauts de pixels, comme des taches claires ou sombres, apparaissent sur l'image.	Ce sont des pixels défectueux dans le capteur.	Appliquez la procédure [Détection de pixels morts] dans le menu  9. Il faut environ 30 secondes pour corriger les pixels défectueux, donc assurez-vous d'avoir installé une batterie entièrement chargée.	—
Les images ne s'affichent pas sur l'équipement AV.	Le câble n'est pas branché correctement.	Branchez correctement le câble.	p.95
	Le réglage de l'entrée de l'équipement AV est incorrect.	Vérifiez les réglages de l'équipement AV.	—
Les images sur la carte mémoire ne peuvent pas être lues. Les images ne s'affichent pas sur l'écran.	La carte mémoire insérée n'est pas formatée avec cet appareil.	Introduisez dans cet appareil une carte mémoire formatée à l'aide de [Formater] du menu  1.	p.42
	Les contacts de la carte mémoire sont sales.	Nettoyez-le avec un chiffon doux et sec.	—
	La carte présente des signes de dysfonctionnement.	Il n'y a pas de problème avec l'appareil si des images d'une autre carte mémoire peuvent être lues avec cet appareil. N'utilisez pas une carte mémoire qui a un problème.	—
L'écran s'est éteint.	La batterie est épuisée.	Chargez la batterie.	p.38
	La fonction [Extinction automatique] a été activée car l'appareil n'a pas été utilisé pendant une certaine durée.	Rallumez l'appareil.	p.40
Les fichiers ne peuvent pas être supprimés.	[Protéger] est défini pour les images.	Annulez la protection dans [Protéger] du menu  1.	p.97
	La carte mémoire est verrouillée.	Déverrouillez la carte.	—
La carte mémoire ne peut pas être formatée.	La carte mémoire est verrouillée.	Déverrouillez la carte.	—

Problème	Cause	Solution	Page
La carte mémoire ne peut pas être introduite.	La carte n'est pas dans le bon sens.	Insérez la carte mémoire dans le bon sens.	p.37
Les commandes de l'appareil restent sans effet.	La batterie est épuisée.	Chargez la batterie.	p.38
	L'appareil présente des signes de dysfonctionnement.	Rallumez l'appareil.	p.40
		Retirez la batterie et introduisez-la de nouveau. Si vous utilisez l'adaptateur secteur, rebranchez-le.	p.37
La date n'est pas réglée correctement.	La date et l'heure ne sont pas réglées correctement.	Réglez la date et l'heure correctement dans le menu  10.	p.41
Le réglage de la date a été réinitialisé.	La batterie a été retirée.	Si la batterie est retirée pendant plus de cinq jours, le réglage de la date sera perdu. Réglez la date et l'heure dans le menu  10.	p.41

Messages d'erreur

Message d'erreur	Description
Carte mémoire pleine	La carte mémoire est pleine et aucune image supplémentaire ne peut y être enregistrée. Introduisez une nouvelle carte mémoire ou supprimez les fichiers superflus. (p.96)
Mémoire interne pleine.	La mémoire interne est pleine et aucune image supplémentaire ne peut y être enregistrée. Introduisez une carte mémoire ou supprimez les fichiers superflus. (p.96)
Aucune image	Il n'y a aucune image à consulter dans la carte mémoire et la mémoire interne.
Cette image ne peut pas être affichée.	Vous essayez de lire une image dans un format non pris en charge par l'appareil. Il se peut qu'un ordinateur puisse lire ces données.
Aucune carte dans l'appareil	Aucune carte mémoire n'est insérée dans l'appareil.
Erreur de carte mémoire	La carte mémoire a un problème et la prise de vue et la lecture sont impossibles. Il se peut qu'un ordinateur puisse lire ces données.
Erreur de mémoire interne.	Il y a un problème avec la mémoire interne. Formatez la mémoire interne. (p.42)

Message d'erreur	Description
Carte non formatée	La carte mémoire insérée n'est pas formatée ou a été utilisée sur un autre périphérique. Utilisez la carte après l'avoir formatée avec cet appareil. (p.42)
Carte verrouillée	Le commutateur de protection contre l'écriture de la carte mémoire que vous avez insérée est verrouillé.
Impossible d'utiliser la carte	La carte mémoire insérée n'est pas compatible avec cet appareil.
Cette image ne peut pas être agrandie.	Vous êtes en train d'essayer d'agrandir une image qui ne peut pas l'être.
Énergie restante insuffisante pour activer la détection des pixels morts	Ces messages apparaissent lorsque vous essayez d'exécuter la détection de pixels morts ou de mettre à jour le programme si le niveau de la batterie est insuffisant. Installez une batterie chargée à 100 %.
Puissance de la batterie insuffisante pour mettre le programme à jour.	
Le dossier d'images ne peut pas être créé.	Le nombre maximum de dossier (999) a été atteint, et aucune nouvelle image ne peut être enregistrée. Introduisez une nouvelle carte mémoire ou formatez la carte ou la mémoire interne. (p.42)
Impossible de stocker l'image	L'image n'a pas pu être enregistrée en raison d'une erreur sur la carte mémoire.
Cette image ne peut être traitée.	Ce message s'affiche lorsque vous essayez d'activer les fonctions du menu  2 pour des images prises avec d'autres appareils, [Redimensionner] ou [Recadrer] pour les images de taille minimale.
L'appareil s'éteindra afin d'éviter une détérioration due à une surchauffe.	L'appareil se met hors tension parce que sa température interne est trop élevée. Laissez l'appareil éteint jusqu'à ce qu'il ait refroidi avant de le remettre sous tension.
Échec de la mise à jour	La mise à jour n'a pas pu être effectuée correctement. Mettez l'appareil hors tension et sous tension, puis effectuez de nouveau la mise à jour.
Mise à jour du programme impossible. Il y a un problème avec le fichier de mise à jour.	Il y a un problème avec le fichier de mise à jour. Téléchargez le fichier de nouveau puis effectuez la mise à jour.
Échec du jumelage. Vérifier le mode de fonctionnement.	Impossible d'établir le jumelage Bluetooth®. Vérifiez les réglages. (p.112)

Caractéristiques principales

Appareil photo

Objectif	Construction de l'objectif	7 éléments en 5 groupes (2 lentilles asphériques)
	Focale / Ouverture	26,1 mm (env. 40 mm en distance focale équivalente à 35 mm) / F2,8 à F16
Enregistrement d'image	Capteur d'image	Type : Filtre de couleurs primaires CMOS Taille : 23,5 mm × 15,6 mm
	Nombre effectif de pixels	Env. 24,24 mégapixels
	Sensibilité (sortie standard)	ISO 100 à ISO 102400 : Auto (Limite inférieure/supérieure auto sensibilité ISO et Vitesse d'obturation minimale peuvent être définies), Manuel
	Stabilisation d'image	Déplacement du capteur Shake Reduction 3 axes (SR)
	Simulateur filtre antirénelage	Réduction du moiré avec unité SR (Arrêt, Faible, Forte)
	Système anti-poussière	Nettoyage du capteur d'image avec vibrations ultrasoniques « DR II »
Format de fichier	Photo	Format de fichier : RAW (DNG) 14-bit, JPEG (Exif 2.3), compatible DCF 2.0 Espace de couleurs : sRGB, AdobeRGB Pixels enregistrés : [3:2] L (24M : 6000×4000) M (15M : 4800×3200) S (7M : 3360×2240) XS (2M : 1920×1280) [1:1] L (16M : 4000×4000) M (10M : 3200×3200) S (5M : 2240×2240) XS (1.6M : 1280×1280)
	Vidéo	Format de fichier : MPEG4 AVC/H.264 (MOV) Pixels enregistrés : Full HD (1920×1080, 60p/30p/24p) Enregistrement du son : Microphone stéréo incorporé Durée d'enregistrement : Jusqu'à 25 minutes ou 4 Go ; arrête automatiquement l'enregistrement si la température interne de l'appareil s'élève.
	Support de stockage	Mémoire interne (env. 2 Go), carte mémoire SD/SDHC*/SDXC* * Compatible UHS-I

Mise au point	Type	AF hybride (coïncidence de phase du plan de l'image et détection de contraste)
	Mode de mise au point	AF zone auto, AF sélectif, AF précis, AF de suivi, AF continu, MF, Snap (1 m, 1,5 m, 2 m, 2,5 m, 5 m, ∞), ∞
	Instantané par pression	Prise de vue effectuée à une distance fixe par une simple pression du déclencheur ou en touchant l'écran.
	Délect. visage/yeux	Marche, AF zone auto uniq., Arrêt
	Plage de mise au point (depuis l'avant de l'objectif)	Normal: Environ 0,2 m à ∞, Mode macro : Env. 0,12 à 0,24 m
Contrôle de l'exposition	Mode d'exposition	Programme AE, Priorité ouverture AE, Priorité vitesse AE, Exposition manuelle
	Mode de mesure	Multizone, Centrale pondérée, Spot, Pondérée hautes lum.
	Vitesse obtur.	1/4000 à 30 secondes (limite par l'ouverture : 1/2500 secondes à F2.8 ; 1/4000 secondes à F5.6 ou plus) Retardateur pose B (10 secondes à 20 minutes), Pose B, Temps
	Correction IL	Photo: ±5 IL (incréments de 1/3 IL), Vidéo: ±2 IL (incréments de 1/3 IL)
	Filtre ND (2 IL)	Auto, Marche, Arrêt
Balance des blancs		Balance blancs auto, Bal. blancs multi-auto, Lumière du jour, Ombre, Nuageux, Fluores. - Lum. jour, Fluores. - Blanc diurne, Fluores. - Lum. blanche, Fluores. - Blanc chaud, Tungstène, CTE, Balance blancs manuelle, Température de couleur
	Ajustement précis	Ajustable ±14 étapes sur l'axe A-B et l'axe G-M
Mode de déclenchement	Déclenchement	Prise de vue 1 image, Rafale, Bracketing, Surimpression, Intervallomètre, Compo par intervalle
	Retardateur	10 secondes, 2 secondes, Arrêt
Fonctions de prise de vue	Rogner	50 mm, 71 mm, Arrêt
	Contrôle de l'image	Standard, Vif, Monotone, Monotone doux, Monotone dur, Contraste élevé N&B, Film positif, Sans blanchiment, Rétro, Tonalité HDR, Traitement croisé, Personnalisé 1, Personnalisé 2 Paramètre d'ajustement : Saturation, Teinte, Ajust. clairs/sombres, Contraste, Contraste (htes lum), Contraste (ombres), Netteté, Ombres, Clarté, Harmonisation, Effet filtre, Effet de grain, Niveau de tonalité HDR, Tonalité de couleur (les paramètres disponibles varient selon l'image sélectionnée.)
	Correction de la plage dynamique	Compens° htes lumières, Compensation ombres
	Réduction du bruit	Réduction bruit vitesse obturation lente, Réd. bruit ISO élevé
	Corr° ligne horizon	SR activé : Correction jusqu'à 1,0°, SR désactivé : Correction jusqu'à 1,5°
	Affichage	Agrandissement de l'affichage (4×, 16×), Affichage quadrillage (quadrillage 3×3, quadrillage 4×4), Histogramme, Alerte sur-expo., Affichage niveau électronique

Fonctions de lecture	Vue lecture	Affichage une image, Affichage plusieurs images (20 imagettes, 48 imagettes), Agrandissement de l'affichage (jusqu'à 16x, vue 100 % et vue Zoom rapide disponibles), Histogramme (Histogramme Y, histogramme RGB), Affichage quadrillage (quadrillage 3x3, quadrillage 4x4), Alerte sur-expo., Rotation image auto
	Ajustement paramètre de base	Montage normal, montage monotone Paramètre d'ajustement : Luminosité, Saturation, Effet filtre, Teinte, Harmonisation, Contraste, Netteté (les paramètres disponibles varient selon l'image sélectionnée)
	Développement RAW	Pixels enregistrés JPEG, Longueur/largeur, Espace de couleurs, Balance des blancs, Contrôle de l'image, Correction illumination périphérique, Sensibilité, Réd. bruit ISO élevé, Compensation ombres
	Modifier	Supprimer, Protéger, Rotation d'image, Copie des images, Transfert de fichier, Redimensionner, Recadrer (il est possible de modifier la longueur/largeur et la correction d'inclinaison est disponible), Ajustement des niveaux, Ajustement de la balance des blancs, Correction du moiré, Montage vidéo (Couper, Diviser)
Écran LCD	Type	LCD couleur TFT 3 pouces (Longueur/largeur 3:2), Env. 1 037 K, grand angle de vue, verre trempé sans interstice
	Écran tactile	Méthode de détection capacitive
	Ajustement	Luminosité, Saturation, bleu/ambre, vert/magenta, Réglage affichage ext.: ±2 incréments
LAN sans fil	Normes	IEEE 802.11b/g/n (HT20) (protocole LAN sans fil standard)
	Fréquence (fréquence centrale)	2 412 à 2 462 MHz (canal 1 à canal 11)
	Sécurité	Authentification : WPA2, Cryptage : AES
Bluetooth®	Normes	Bluetooth® v4.2 (Bluetooth basse consommation)
	Fréquence (fréquence centrale)	2402 à 2480 MHz (canal 0 à canal 39)
Interfaces	USB Type-C	Recharge de batterie et alimentation de l'appareil (adaptateur secteur facultatif nécessaire), Transfert de données : MTP, Sortie vidéo : DisplayPort sur USB-C (mode alternatif DisplayPort)
	Sabot	Compatible avec flash automatique P-TTL Mode flash : Flash forcé, Flash forcé+yeux rouges, Synchro lente, Synchro lente+yx rouges Compensation d'exposition du flash : -2,0 à +1,0
	Broche de l'adaptateur d'objectif	Disponible

Alimentation	Type de batterie	Batterie rechargeable DB-110
	Adaptateur secteur	Kit adaptateur secteur K-AC166 (facultatif)
	Autonomie de la batterie	Nombre d'images enregistrables : Env. 200 images * Testé conformément aux normes CIPA avec une batterie lithium-ion entièrement chargée à une température de 23 °C (73 °F). Les résultats réels peuvent varier en fonction des conditions/situations de prise de vue. Durée de lecture : Env. 180 minutes * En fonction des résultats d'essais RICOH en interne. Les performances réelles peuvent varier en fonction des conditions/situations de prise de vue.
Dimensions et poids	Dimensions	Environ 109,4 mm (L) × 61,9 mm (H) × 35,2 mm (P) (4,3 in. (W) × 2,4 in. (H) × 1,4 in. (D)) (excepté les commandes et les protubérances)
	Poids	Environ 262 g (9,2 oz) (avec batterie dédiée et une carte mémoire SD insérée) Environ 232 g (8,2 oz) (boîtier seul)
Accessoires inclus		Batterie rechargeable DB-110, Adaptateur secteur USB, Fiche d'alimentation, câble USB I-USB166, Dragonne
Langue		Français, français, allemand, espagnol, portugais, italien, néerlandais, danois, suédois, finnois, polonais, tchèque, hongrois, turc, grec, russe, thaï, coréen, chinois traditionnel, chinois simplifié, japonais

Adaptateur d'alimentation USB AC-U1/AC-U2

Alimentation	100 à 240 V CA (50/60 Hz), 0,2 A
Sortie	5,0 VCC, 1000 mA, 5,0 W
Efficacité active moyenne*1	76,8%
Consommation électrique à vide*1	70 mW
Température	10 à 40 °C (50 à 104 °F)
Dimensions	42,5 mm (L) x 22 mm (H) x 66,5 mm (P) (1,7 in. (W) × 0,9 in. (H) × 2,6 in. (D)) (sans prise d'alimentation)
Poids	Environ 40 g (sans prise d'alimentation)

*1 AC-U2 uniquement

Batterie rechargeable DB-110

Tension nominale	3,6 V
Capacité nominale	1350 mAh, 4,9 Wh
Température de service	0 à 40 °C (32 à 104 °F)
Température de stockage	-10 à 45 °C (14 à 104 °F)
Dimensions	39,8 mm (L) × 34,2 mm (H) × 8,5 mm (P) (1,6 in. (W) × 1,3 in. (H) × 0,3 in. (D))
Poids	Env. 26 g

Capacité de stockage des images

Le tableau suivant indique le nombre approximatif d'images et la durée d'enregistrement (en secondes) de séquences vidéo qui peuvent être stockées, sous divers formats, dans la mémoire interne et sur une carte mémoire.

Photo

Format de fichier/ Pixels enregistrés JPEG	Longueur/largeur	Focale*1	Nombre de pixels enregistrés	Mémoire interne	Carte mémoire 8 Go
L	3:2	—	6000×4000	140	527
	1:1	—	4000×4000	209	788
M	3:2	—	4800×3200	218	820
	1:1	—	3200×3200	324	1220
S	3:2	—	3360×2240	437	1646
	1:1	—	2240×2240	645	2428
XS	3:2	—	1920×1280	1253	4717
	1:1	—	1280×1280	1810	6813
RAW	3:2	40 mm	6000×4000	40	150
		50 mm		40	154
		71 mm		41	157
	1:1	40 mm		40	153
		50 mm		41	156
		71 mm		42	158
RAW+	3:2	40 mm	6000×4000	31	117
		50 mm		34	129
		71 mm		38	143
	1:1	40 mm		34	128
		50 mm		36	138
		71 mm		39	148

*1 Distance focale équivalente à 35 mm

Vidéo

Résolution	Longueur/largeur	Cadence d'image	Nombre de pixels enregistrés	Mémoire interne	Carte mémoire 8 Go
Full HD	16:9	60p	1920 × 1080	3:16	12:17
	16:9	30p		06:25	24:09
	16:9	24p		07:57	29:56



Aide-mémoire

- Les chiffres pour les vidéos sont la durée totale pouvant être enregistrée. La durée d'enregistrement maximum par prise de vue est de 25 minutes ou l'équivalent de 4 Go.
- Le nombre d'images pouvant être prises peut différer du nombre d'images enregistrables affiché à l'écran.
- La capacité de stockage varie en fonction des conditions de prise de vue et de la capacité de la mémoire.

Environnement d'exploitation

Il est confirmé qu'une connexion USB peut être établie entre l'appareil et les systèmes d'exploitation suivants.

Windows®	Windows® 10 (FCU, CU) (32 bits, 64 bits), Windows® 8.1 (32 bits, 64 bits)
Mac	macOS 11 Big Sur, macOS 10.15 Catalina

Utilisation de votre appareil photo à l'étranger

Adaptateur d'alimentation USB (AC-U1/AC-U2), Adaptateur secteur (D-AC166) et chargeur de batterie (BJ-11)

Ces produits sont à utiliser avec des courants de 100 à 240 V et 50 ou 60 Hz. Avant votre départ, achetez un adaptateur de voyage pour raccorder au type de prises utilisées à votre destination.

N'utilisez pas ces produits avec des transformateurs électriques, ceci pourrait endommager l'appareil photo.

Précautions d'emploi

Appareil photo

- Ne faites pas tomber l'appareil photo et évitez-lui les chocs physiques.
- Lors du transport de l'appareil, faites attention de ne pas le cogner dans d'autres objets. Faites particulièrement attention à protéger l'objectif et l'écran.
- La batterie peut chauffer en cas d'utilisation intensive. Patientez le temps qu'elle refroidisse avant de la retirer de l'appareil.
- Il peut être difficile de lire l'écran sous la lumière directe du soleil.
- Vous pouvez vous apercevoir que la luminosité de l'écran varie ou que le moniteur présente des pixels éteints ou toujours allumés. C'est normal pour tous les moniteurs LCD et il ne s'agit pas d'un dysfonctionnement.
- Ne forcez pas sur l'écran.
- Des changements brutaux de température peuvent provoquer de la condensation visible dans l'objectif ou des dysfonctionnements de l'appareil. Cela peut être évité en plaçant l'appareil dans un sac plastique pour ralentir le changement de température, puis en le retirant une fois que l'air dans le sac a atteint la même température que l'environnement.
- Pour éviter d'endommager le produit, n'insérez pas d'objet dans les fentes du microphone et du haut-parleur.
- Ne laissez pas l'appareil prendre l'eau ou se mouiller. Ne l'utilisez pas non plus avec les mains mouillées. Le non-respect de cette précaution pourrait provoquer un dysfonctionnement ou un choc électrique.
- Faites un essai de prise de vue pour vous assurer que l'appareil fonctionne correctement avant de l'utiliser dans des occasions importantes, comme un voyage ou un mariage. Nous vous recommandons de conserver ce manuel et des batteries de rechange à portée de main.



Situations susceptibles de provoquer une condensation-----

- Si vous vous rendez dans un endroit avec une brusque différence de température
- Si l'humidité est élevée
- Dans une pièce froide après que le chauffage a été mis en marche, ou lorsque l'appareil est exposé à de l'air froid en provenance d'un climatiseur ou d'un autre appareil

Adaptateur d'alimentation USB AC-U1/AC-U2

- Utilisez le câble USB fourni.
- Ne soumettez pas l'adaptateur d'alimentation à des chocs ou une force excessifs.
- Ne l'utilisez pas à des températures extrêmement basses ou élevées ou dans des lieux soumis à des vibrations.
- Ne l'utilisez pas dans un lieu directement soumis aux rayons du soleil ou à des températures élevées.
- Débranchez la fiche d'alimentation de la prise secteur après la charge. Le non-respect de cette précaution pourrait provoquer un incendie.
- Ne laissez pas d'autres objets métalliques venir en contact avec les connecteurs ou les contacts de la batterie rechargeable, car cela pourrait créer un court-circuit.
- La plage des températures de service s'étend de 10 °C à 40 °C (50 à 104 °F). La recharge prendra plus de temps à des températures inférieures à 10 °C (50 °F).

Batterie rechargeable DB-110

- Il s'agit d'une batterie lithium-ion.
- La batterie n'est pas totalement chargée au moment de l'achat ; veuillez donc à la charger avant toute utilisation.
- N'ouvrez pas ou n'endommagez pas la batterie, afin d'éviter tout risque d'incendie ou de blessures. En outre, ne surchauffez pas la batterie au-delà de 60 °C (140 °F) ou ne l'exposez pas au feu.
- En raison des caractéristiques de la batterie, la durée d'utilisation peut être raccourcie lorsqu'elle est utilisée dans un environnement froid, même si elle est totalement chargée. Maintenez la batterie à température en la plaçant dans une poche ou prévoyez d'avoir une batterie de rechange.
- Lorsqu'elle n'est pas utilisée, veillez à retirer la batterie de l'appareil ou du chargeur. Une petite quantité de courant peut fuir de la batterie même lorsque l'alimentation est coupée, créant une décharge excessive et rendant la batterie inutilisable. Si la batterie est retirée pendant plus de 5 jours, les réglages de date et d'heure seront perdus. Dans ce cas, reparamétrez la date et l'heure.
- S'il est prévu que la batterie ne soit pas utilisée pendant une longue période, chargez-la pendant 15 minutes une fois par an avant de la mettre de côté.
- Rangez-la dans un lieu sec et frais dont la température ambiante est comprise entre 15 °C et 25 °C (59 °F et 77 °F). Évitez les températures basses ou élevées extrêmes.
- Après avoir chargé la batterie, ne la rechargez pas immédiatement.
- Rechargez la batterie dans un endroit dont la température est comprise entre 10 °C et 40 °C (50 °F et 104 °F). Le rechargement à haute température risque d'endommager la batterie. Une température plus basse peut empêcher la charge complète.
- Si la durée d'utilisation de la batterie raccourcit même lorsqu'elle est complètement chargée, elle a atteint la fin de sa durée de service. Remplacez-la par une batterie neuve. Veillez à utiliser une batterie de rechange recommandée par RICOH IMAGING.
- Le temps de recharge avec l'appareil à l'aide de l'adaptateur AC-U1/AC-U2 est d'environ 2,5 heures (à 25 °C (77 °F)).



Attention

- L'utilisation de batteries autres peut provoquer une explosion.

Entretien et stockage de l'appareil

Entretien de l'appareil photo

- La qualité d'image peut être affectée par des traces de doigt ou des corps étrangers sur l'objectif. Évitez de toucher l'objectif avec les doigts.
- Retirez la poussière ou les peluches sur l'objectif avec une soufflette disponible dans le commerce, ou nettoyez doucement l'objectif avec un tissu doux et sec.
- Nettoyez soigneusement l'appareil après son utilisation à la plage ou dans un endroit où des produits chimiques sont manipulés.
- Dans l'éventualité d'un dysfonctionnement, consultez votre centre de réparation le plus proche.
- L'appareil contient des circuits haute tension. Ne le démontez pas.
- N'exposez pas l'appareil à des substances volatiles comme du diluant, de la benzine ou des pesticides. Le non-respect de cette précaution pourrait endommager l'appareil ou son revêtement.
- L'écran peut se rayer facilement. Évitez de le toucher avec des objets durs.
- Nettoyez l'écran en passant un tissu doux humidifié avec une petite quantité de tout nettoyant pour écran ne contenant pas de solvants organiques.

Stockage

- Ne rangez pas l'appareil dans un endroit où il serait exposé à :
 - Une chaleur ou une humidité extrême, d'importants changements de température ou d'humidité
 - La poussière, la saleté, du sable
 - Des vibrations importantes
 - Un contact prolongé avec des produits chimiques, notamment des pesticides, ou avec des produits en vinyle ou en caoutchouc
 - Des champs magnétiques forts (par exemple, à proximité d'un écran, transformateur ou aimant)
- Retirez la batterie si le produit ne doit pas être utilisé pendant une longue période.

Avant le nettoyage

- Veillez à mettre l'appareil hors tension.
- Retirez la batterie et l'adaptateur secteur de l'appareil.

Tous nos appareils achetés chez des revendeurs autorisés sont garantis contre tout défaut de fabrication pendant une période de douze mois suivant la date de votre achat. Pendant cette période, les réparations et l'échange des pièces défectueuses sont effectués gratuitement, sous réserve que l'appareil ne présente aucune trace de choc, de corrosion par des produits chimiques ou par fuite de batterie, de dommage dû à l'infiltration de sable ou de liquide, de mauvaise manipulation ou de manipulation contraire au manuel d'utilisation ou de modifications par un réparateur non agréé. Le fabricant et son représentant agréé ne sont pas responsables des réparations ou modifications n'ayant pas fait l'objet d'accord expressément écrit, ni des dommages liés au retard ou à la perte d'usage du matériel ni à leurs conséquences quelles qu'elles soient, directes ou indirectes, causées par la défectuosité du matériel ou par toutes autres causes. Il est expressément reconnu par l'acheteur que la responsabilité du fabricant ou de ses représentants en matière de garantie, implicite ou explicite, est strictement limitée au remplacement des pièces comme indiqué ici. Il ne sera effectué aucun remboursement d'une réparation faite par un service après-vente non agréé.

Procédure pendant la période de garantie de 12 mois

Tout appareil reconnu défectueux pendant la période de 12 mois suivant son achat devra être retourné au revendeur chez lequel l'achat a été effectué ou chez le fabricant. S'il n'existe pas de représentant agréé du fabricant dans votre pays, envoyez votre appareil directement au fabricant, en port payé. Dans ce cas, la période d'immobilisation de l'appareil risque d'être très longue en raison des procédures douanières requises. Si l'appareil est couvert par la garantie, la réparation sera effectuée et les pièces remplacées gracieusement avant que l'appareil vous soit renvoyé en état de fonctionnement. Si l'appareil n'est plus sous garantie, la réparation sera facturée aux tarifs habituels du fabricant ou de son représentant. Les frais de port sont à la charge du propriétaire de l'appareil. Si votre appareil a été acheté dans un autre pays que celui où vous souhaitez faire appliquer la garantie, les frais de remise en état peuvent vous être facturés par le représentant du fabricant de ce pays. Cependant, si l'appareil est retourné au fabricant, il sera réparé gratuitement pendant la période de garantie, conformément à cette garantie. Dans tous les cas, les frais d'expédition et les taxes douanières seront à la charge de l'expéditeur. De façon à prouver la date de votre achat, si nécessaire, conservez la facture ou le reçu de cet achat pendant au moins un an. Avant d'expédier votre appareil en réparation, vérifiez d'abord que vous l'envoyez à un représentant officiel du fabricant ou à l'un de ses ateliers agréés, sauf s'il s'agit du fabricant lui-même. Demandez toujours un devis et ne faites procéder aux travaux de réparation qu'après accord écrit du devis.

- **Cette garantie n'affecte en rien les droits fondamentaux du client.**
- **Les garanties locales disponibles chez nos distributeurs de certains pays peuvent remplacer cette garantie. Par conséquent, nous vous conseillons de lire attentivement la carte de garantie fournie avec votre produit au moment de l'achat ou de contacter notre distributeur de votre pays afin d'obtenir de plus amples informations et de recevoir une copie de la garantie.**

For customers in USA

STATEMENT OF FCC COMPLIANCE

This device complies with Part 15 of the FCC Rules. Operation is subject to the following two conditions: (1) This device may not cause harmful interference, and (2) this device must accept any interference received, including interference that may cause undesired operation.

Changes or modifications not expressly approved by the party responsible for compliance could void the user's authority to operate the equipment.

This equipment has been tested and found to comply with the limits for a Class B digital device, pursuant to part 15 of the FCC Rules. These limits are designed to provide reasonable protection against harmful interference in a residential installation. This equipment generates, uses and can radiate radio frequency energy and, if not installed and used in accordance with the instructions, may cause harmful interference to radio communications. However, there is no guarantee that interference will not occur in a particular installation. If this equipment does cause harmful interference to radio or television reception, which can be determined by turning the equipment off and on, the user is encouraged to try to correct the interference by one or more of the following measures:

- Reorient or relocate the receiving antenna.
 - Increase the separation between the equipment and receiver.
 - Connect the equipment into an outlet on a circuit different from that to which the receiver is connected.
- * Consult the dealer or an experienced radio/TV technician for help.

This transmitter must not be co-located or operated in conjunction with any other antenna or transmitter.

The available scientific evidence does not show that any health problems are associated with using low power wireless devices. There is no proof, however, that these low power wireless devices are absolutely safe. Low power Wireless devices emit low levels of radio frequency energy (RF) in the microwave range while being used. Whereas high levels of RF can produce health effects (by heating tissue), exposure of low-level RF that does not produce heating effects causes no known adverse health effects. Many studies of low-level RF exposures have not found any biological effects. Some studies have suggested that some biological effects might occur, but such findings have not been confirmed by additional research. R05010 has been tested and found to comply with FCC radiation exposure limits set forth for an uncontrolled environment and meets the FCC radio frequency (RF) Exposure Guidelines.

Declaration of Conformity

According to 47CFR, Parts 2 and 15 for Class B Personal Computers and Peripherals

We: RICOH IMAGING AMERICAS CORPORATION
Located at: 2 Gatehall Drive Suite 204, Parsippany,
New Jersey 07054, États-Unis
Phone: 800-877-0155

Declare under sole responsibility that the product identified herein complies with 47CFR Parts 2 and 15 of the FCC rules as a Class B digital device. Each product marketed is identical to the representative unit tested and found to be compliant with the standards. Records maintained continue to reflect the equipment being produced can be expected to be within the variation accepted, due to quantity production and testing on the statistical basis as required by 47CFR §2.909. Operation is subject to the following two conditions: (1) This device may not cause harmful interference, and (2) This device must accept any interference received, including interference that may cause undesired operation. The above named party is responsible for ensuring that the equipment complies with the standards of 47CFR §15.101 to §15.109.

7

Annexe

Product Name: Digital Camera
Model Number: R05010
Contact Person: Customer Service Manager
Date and Place: May, 2021 Parsippany

For Customers in USA and Canada

Lithium-ion batteries are recyclable.

You can help preserve our environment by returning your used rechargeable batteries to the collection and recycling location nearest you.

For more information regarding recycling of rechargeable batteries, call toll free 1-800-822-8837, or visit <http://www.call2recycle.org/>.

For Customers in Canada

Innovation, Science and Economic Development Canada (ISED)

Regulatory Compliance Notice

This Class B digital apparatus complies with Canadian ICES-003 (B).

This device contains licence-exempt transmitter(s)/receiver(s) that comply with Innovation, Science and Economic Development Canada's licence-exempt RSS(s). Operation is subject to the following two conditions:

1. This device may not cause interference.
2. This device must accept any interference, including interference that may cause undesired operation of the device.

The available scientific evidence does not show that any health problems are associated with using low power wireless devices. There is no proof, however, that these low power wireless devices are absolutely safe. Low power wireless devices emit low levels of radio frequency energy (RF) in the microwave range while being used. Whereas high levels of RF can produce health effects (by heating tissue), exposure of low-level RF that does not produce heating effects causes no known adverse health effects. Many studies of low-level RF exposures have not found any biological effects. Some studies have suggested that some biological effects might occur, but such findings have not been confirmed by additional research. The R05010 has been tested and found to comply with ISED radiation exposure limits set forth for an uncontrolled environment and meets RSS-102 of the ISED radio frequency (RF) Exposure rules.

Pour les utilisateurs au Canada

Avis de conformité à la réglementation d'Innovation, Sciences et Développement économique Canada (ISDE)

Cet appareil numérique de la classe B est conforme à la norme NMB-003 (B) du Canada.

L'émetteur/récepteur exempt de licence contenu dans le présent appareil est conforme aux CNR d'Innovation, Sciences et Développement économique Canada applicables aux appareils radio exempts de licence. L'exploitation est autorisée aux deux conditions suivantes :

1. L'appareil ne doit pas produire de brouillage ;
2. L'appareil doit accepter tout brouillage radioélectrique subi, même si le brouillage est susceptible d'en compromettre le fonctionnement.

Les connaissances scientifiques dont nous disposons n'ont mis en évidence aucun problème de santé associé à l'usage des appareils sans fil à faible puissance. Nous ne sommes cependant pas en mesure de prouver que ces appareils sans fil à faible puissance sont entièrement sans danger. Les appareils sans fil à faible puissance émettent une énergie fréquence radioélectrique (RF) très faible dans le spectre des micro-ondes lorsqu'ils sont utilisés. Alors qu'une dose élevée de RF peut avoir des effets sur la santé (en chauffant les tissus), l'exposition à de faibles RF qui ne produisent pas de chaleur n'a pas de mauvais effets connus sur la santé. De nombreuses études ont été menées sur les expositions aux RF faibles et n'ont découvert aucun effet biologique. Certaines études ont suggéré qu'il pouvait y avoir certains effets biologiques, mais ces résultats n'ont pas été confirmés par des recherches supplémentaires. Le R05010 a été testé et jugé conforme aux limites d'exposition aux rayonnements ISDE énoncées pour un environnement non contrôlé et respecte les règles d'exposition aux fréquences radioélectriques (RF) CNR-102 de l'ISDE.

Pour les clients en Europe

Informations destinées aux utilisateurs concernant la collecte et la mise au rebut des équipements et batteries usagés



1. Dans l'Union européenne

Ces symboles sur les produits, les emballages et/ou les documents d'accompagnement signifient que les batteries et les équipements électriques et électroniques usagés ne doivent pas être mélangés avec les déchets ménagers ordinaires.



Les batteries et les équipements électriques et électroniques usagés doivent être traités séparément et conformément à la législation qui prévoit un traitement, une récupération et un recyclage spécifiques pour ces produits.

En jetant ces produits correctement, vous êtes sûr que ces déchets subiront le traitement, la récupération et le recyclage adéquats et vous aidez à prévenir les éventuels effets négatifs pour l'environnement et la santé publique qu'une mise au rebut inadaptée pourrait entraîner.

L'ajout d'un symbole chimique sous le symbole affiché ci-dessus, conformément à la Directive sur les batteries, indique qu'un métal lourd (Hg = Mercure, Cd = Cadmium, Pb = Plomb) est présent dans la batterie dans une concentration supérieure au seuil applicable spécifié dans la Directive sur les batteries.

Pour plus d'informations sur la collecte ou le recyclage des produits utilisés, veuillez contacter vos autorités locales, le service d'élimination des déchets ou le point de vente où vous avez acheté les produits.

2. Hors de l'UE

Ces symboles ne sont valables qu'au sein de l'Union européenne. Si vous souhaitez mettre au rebut ces produits, veuillez contacter les autorités locales ou le vendeur pour connaître la méthode adéquate de mise au rebut.

En Suisse : Les équipements électriques et électroniques usagés peuvent être retournés gratuitement au vendeur, même si vous n'achetez pas de nouveaux produits. Une liste des sites de collecte est disponible sur les sites www.swico.ch ou www.sens.ch.

Avis aux utilisateurs vivant dans un pays exigeant le marquage CE

Ce produit est conforme aux exigences et dispositions essentielles de la directive RE 2014/53/UE.

La déclaration de conformité UE est disponible à l'adresse suivante :

http://www.ricoh-imaging.co.jp/english/support/declaration_of_conformity.html
et en sélectionnant le produit concerné.

Bande de fréquence : 2400 MHz - 2483,5 MHz

Puissance radioélectrique maximum : 9,15 dBm EIRP

Importateur (marquage CE) : RICOH IMAGING EUROPE S.A.S.

Parc Tertiaire SILIC 7-9, avenue Robert Schuman - B.P. 70102, 94513 Rungis Cedex, FRANCE

Fabricant : RICOH IMAGING COMPANY, LTD.

1-3-6, Nakamagome, Ohta-ku, Tokyo 143-8555, JAPON



Le marquage CE signifie que l'appareil est conforme aux directives de l'Union européenne.

Avis aux utilisateurs vivant dans un pays exigeant le marquage UKCA

Ce produit est conforme aux exigences et dispositions essentielles de la directive britannique Radio Equipment Regulations 2017.

La déclaration de conformité britannique est disponible à l'adresse suivante :

http://www.ricoh-imaging.co.jp/english/support/declaration_of_conformity.html
et en sélectionnant le produit concerné.

Bande de fréquence : 2400 MHz - 2483,5 MHz

Puissance radioélectrique maximum : 9,15 dBm EIRP

Fabricant : RICOH IMAGING COMPANY, LTD.

1-3-6, Nakamagome, Ohta-ku, Tokyo 143-8555, JAPON



Le marquage UKCA signifie que l'appareil est conforme aux directives du Royaume-Uni.

Pour les utilisateurs en Thaïlande

Cet équipement de télécommunication est conforme aux exigences de l'Office of the National Broadcasting and Telecommunications Commission.



nanb.

เครื่องวิทยุคมนาคมนี้ ได้รับยกเว้น ไม่ต้องได้รับ
ใบอนุญาตให้มี ใช้ซึ่งเครื่องวิทยุคมนาคม
หรือตั้งสถานีวิทยุคมนาคมตามประกาศ กสทช.
เรื่อง เครื่องวิทยุคมนาคม และสถานีวิทยุ
คมนาคมที่ได้รับยกเว้นไม่ต้องได้รับใบอนุญาต
วิทยุคมนาคม ตามพระราชบัญญัติวิทยุ
คมนาคม พ.ศ. 2498



nanb. | โทรคมนาคม
กำกับดูแลเพื่อประชาชน
Call Center 1200 (Insw5)

7

Annexe

Index

A

Adaptateur d'alimentation USB	38
Adaptateur d'objectif	139
Adaptateur secteur	140
AdobeRGB	84
AE ponctuelle en mode M	52, 124
AF continu (Mise au point)	57
AF de suivi (Mise au point)	57
Affichage des informations de prise de vue	126
Affichage guide	24, 124
Affichage immédiat	44, 127
Affichage plusieurs images	92
Affichage une image	46
AF précis (Mise au point)	57
AF sélectif (Mise au point)	57
AF tactile	50
AF zone auto (Mise au point)	57
Agrandissement auto MF	60
Agrandissement de l'image Live View	45
Agrandissement mise au point	47
Agrandit l'image prise	46
Aide à la mise au point	58
Ajustement de la balance des blancs	105
Ajustement des niveaux	103
Ajustement paramètre de base	107
Alerte de surexposition	126
Alimentation	40
Atténuation luminosité auto LCD	132

B

Bague d'objectif	139
Balance blancs automatique (balance des blancs)	69
Balance blancs manuelle (Balance des blancs)	72
Balance des blancs	69
Bal. blancs multi-auto (Balance des blancs)	69
Barre de mise au point	60
Batterie	37, 38
Bluetooth®	112
Bouton	16
Bouton de navigation	59

Bracketing	76
Bracketing auto	76
Branchement à un ordinateur	110

C

Câble USB	110
Cadence d'image	85
Capacité de stockage	39, 152
Carte	37
Carte mémoire	37
Carte mémoire SD	37
Centrale pondérée (Mesure de l'exposition)	63
Changement d'affichage	20
Charge de la batterie	38
Compensation des hautes lumières	89
Compensation des ombres	89
Compensation d'exposition du flash	66
Compo par intervalle	81
Compte à rebours	129
Confirmation du déclencheur	125
Contenu de la boîte	13
Contrôle de l'image	87
Copie des images	98
Correction de la ligne d'horizon	90
Correction de l'illumination périphérique	89
Correction du moiré	106
Correction IL	53
Correction IL automatique	49
Correction plage dynamique	89
Corriger une plage de tons	89
Couper (Vidéo)	108
Créer un nouveau dossier	133
CTE (Balance des blancs)	69

D

Détection de pixels morts	144
Détection de visage/yeux	58
Développement RAW	100
DisplayPort	95
Dispositif de communication	111
Distance de mise au point snap	57
Diviser (Vidéo)	108
DNG	84

E

Économie d'énergie	131
Écran	18

Écran tactile	21	Longueur/largeur	84
Édition d'images	100	Lumière du jour (Balance des blancs)	69
Effets sonores	130	M	
Enregistrement des informations de localisation	116	Macro	61
Enregistrement du son	85	Manette ADJ	23
Entretien	157	Marques de certification	2
Environnement d'exploitation	153	Mémoire interne	38, 98
Équipement AV	95	Mémo posit. curseur	26
Espace de couleurs	84	Menu	25
Exif	138	Menus de configuration	35
Exposition manuelle	48	Menus Réglages de lecture	32
Extinction automatique	131	Menus Réglages de vidéo	30
Extinction auto SR	90	Menus Réglages d'image fixe	27
F		Menus Réglages personnalisés	33
Film positif (Contrôle de l'image)	87	Mesure de l'exposition	63
Filtre ND	86	MF	60
Flash	65	Mire de mise au point	44
Flash forcé (Flash)	66	Mise au point	44, 58
Flash forcé+yeux rouges (Flash)	66	Mise au point manuelle	60
Fluorescent (Balance des blancs)	69	Mode ADJ	121
Format de fichier	84	Mode Av	48
Formater	42	Mode de déclenchement	74
G		Mode d'exposition	48
Garantie	158	Mode d'exposition	120
Guide de cadrage	126	Mode flash	66
H		Mode M	48
Histogramme	126	Mode P	48
I		Mode Programme	44
Image Sync	116	Mode Tv	48
Infini (Mise au point)	57	Mode utilisateur	117
Informations de copyright	138	Mode veille	132
Instantané par pression	62	Molette	16
Intervallomètre	79	Monotone (Contrôle de l'image)	87
J		Monotone doux (Contrôle de l'image)	87
Jumelage	112	Monotone dur (Contrôle de l'image)	87
L		Montage vidéo	108
LAN sans fil	114	Movie SR	90
Lecture	46, 91	Multizone (Mesure de l'exposition)	63
Lever	16	N	
Liaison au smartphone	116	Niveau de la batterie	19
Lier point AF et AE	63	Niveau électronique	126
Ligne de programme	51	Noir et Blanc Contraste élevé (Contrôle de l'image)	87
		Nom de fichier	136

Nom de volume	43	Réglages de capture d'image	84
Nom du dossier	134	Réglages initiaux	40
Nuageux (Balance des blancs)	69	Réglage Touche Fn	123
Numérotation séquentielle	137	Réinitialiser	26, 42
O		Réinit. numérotation	137
Objectif de conversion	139	Retardateur	83
Ombre (Balance des blancs)	69	Retardateur Pose B	51
Options d'ordre de lecture	92	Rétro (Contrôle de l'image)	87
P		Rogner	84
Partage	110	Rotation d'image	94
Personnalisation	121	Rotation image automatique	94
Pixels enregistrés JPEG	84	S	
Point AF	59	Sans blanchiment	
Pondérée hautes lum. (Mesure de l'exposition)	63	(Contrôle de l'image)	87
Pose B	51	Sélection de plusieurs images	93
Prévisualisation	52	Sensibilité	64
Priorité ouverture AE	48	Sensibilité ISO	64
Priorité vitesse AE	48	Séquence vidéo	54
Prise de vue à distance	116	Shake Reduction	90
Prises de vue en gros plan	61	Simulateur filtre anticrénelage	86
Programme AE	48	Smartphone	111
Protéger	97	Snap (mise au point)	57
R		Spécifications	147
Rafale	75	Spot (Mesure de l'exposition)	63
RAW	84	sRGB	84
Recadrer	102	Stockage	157
Redimensionnement automatique ...	116	Style quadrillage	128
Redimensionner	102	Supprimer	96
Réduction du bruit	67	Surimpression	77
Réduction du bruit avec vitesse d'obturation lente	67	Synchro lente (Flash)	66
Réduction du bruit en ISO élevé	67	Synchro lente+yx rouges (Flash)	66
Réduction du scintillement	128	Système anti-poussière	144
Réduire le flou des images	90	T	
Réglage affichage des infos de lecture	126	Témoin d'assistance AF	58
Réglage affichage ext.	129	Température de couleur (Balance des blancs)	73
Réglages de capture de séquences vidéo	85	Temps	51
Réglage de la date	41	Tonalité HDR (Contrôle de l'image)	87
Réglage de la langue	41	Touche Fn	24
Réglage de l'animation	47	Touches directes	22
Réglage du déclencheur	125	Traitement croisé (Contrôle de l'image)	87
Réglage du sélecteur de mode M	52	Traitement d'images	100
Réglage écran LCD	128	Transfert de fichier	99
		Transfert d'images automatique	116
		Transf. img extinction	116
		Tungstène (Balance des blancs)	69

TV	95
Type de niveau électronique.....	128

V

Valeur d'ouverture.....	48
Verrouillage AE.....	50, 124
Vif (Contrôle de l'image).....	87
Vitesse d'obturation.....	48
Volume	130
Voyant d'alimentation	129

Z

Zoom rapide.....	127
------------------	-----

RICOH IMAGING COMPANY, LTD.

1-3-6, Nakamagome, Ohta-ku, Tokyo 143-8555,
JAPON
(<http://www.ricoh-imaging.co.jp>)

**RICOH IMAGING EUROPE
S.A.S.**

Parc Tertiaire SILIC 7-9, avenue Robert Schuman -
B.P. 70102, 94513 Rungis Cedex, FRANCE
(<http://www.ricoh-imaging.eu>)

**RICOH IMAGING
AMERICAS CORPORATION**

2 Gatehall Drive Suite 204, Parsippany, New Jersey
07054, ÉTATS-UNIS
(<http://www.us.ricoh-imaging.com>)

**RICOH IMAGING CANADA
INC.**

5560 Explorer Drive Suite 100, Mississauga, Ontario,
L4W 5M3, CANADA
(<http://www.ricoh-imaging.ca>)

**RICOH IMAGING CHINA
CO., LTD.**

Room A 23F Lansheng Building, 2-8 Huaihaizhong
Road, Huangpu District, Shanghai, 200021, CHINE
(<http://www.ricoh-imaging.com.cn>)

<http://www.ricoh-imaging.co.jp/english>

Ces coordonnées sont susceptibles d'être modifiées
sans préavis. Veuillez consulter les informations les
plus récentes sur nos sites Internet.

RICOH IMAGING COMPANY, LTD.
Juillet 2021



OPGRlllx102 Imprimé en Europe