

RICOH

GR

RICOH GR IIIx

Упътване за бързо включване

Серийният номер е разположен в долната част на камерата.

Модел: R05010

Регистрация на потребителя

Благодарим ви, че закупихте продукт на RICOH IMAGING.

За да ви предоставим най-високо ниво на поддръжка и сервизно обслужване за закупения от вас продукт, ви молим да извършите регистрация на потребителя.

Посетете следния уебсайт, за да извършите регистрация на потребителя.

<http://www.ricoh-imaging.com/registration/>

Регистрираните потребители ще бъдат уведомявани по имейл за важна информация за обслужване на клиентите като актуализации на версиите на фърмуера и др.

Въведение

Това ръководство за употреба предоставя информация как да използвате функциите за заснемане и възпроизвеждане на тази камера и свързаните предпазни мерки.

Прочетете внимателно това ръководство за употреба, за да използвате максимално функциите на тази камера. Запазете ръководството за бъдещи справки.

Препоръчваме ви да актуализирате фърмуера на камерата до най-новата версия, преди да я използвате.

За подробна информация за най-новата версия на фърмуера вижте на следния сайт за изтегляне на фърмуера.

<http://www.ricoh-imaging.co.jp/english>

RICOH IMAGING COMPANY, LTD.

Предпазни мерки	Прочетете внимателно всички предпазни мерки за гарантиране на безопасна употреба.
Пробни снимки	Преди да снимате с камерата при важни поводи, направете пробни снимки, за да се уверите, че работи правилно.
Авторски права	Забранено е възпроизвеждането или промяната на защитени с авторски права документи, списания и други материали без съгласието на притежателя на авторските права за цели, различни от лична употреба, домашно ползване или подобно ограничени цели.
Освобождаване от отговорност	RICOH IMAGING COMPANY не носи никаква отговорност за невъзможност за запис или извеждане на изображения в резултат на неизправност на камерата.
Радиосмущения	Работата с тази камера в близост до друго електронно оборудване може да окаже негативно въздействие както върху нея, така и върху другото устройство. Особено вероятна е появата на смущения, ако камерата се използва в непосредствена близост до радиоприемник/телевизионен приемник. В този случай вземете следните мерки. <ul style="list-style-type: none">• Дръжте камерата възможно най-далеч от радиоприемника/телевизионния приемник.• Променете посоката на антената на радиоприемника/телевизионния приемник.• Използвайте друг степен контакт.

Настоящата публикация не може да се възпроизвежда частично или изцяло без изричното писмено съгласие на RICOH IMAGING COMPANY.

© RICOH IMAGING COMPANY, LTD. 2021

RICOH IMAGING COMPANY си запазва правото да променя съдържанието на това ръководство по всяко време без предизвестие.

Положени са всички усилия да се гарантира точността на информацията в това ръководство. Ако въпреки това забележите някакви грешки или пропуски, ще сме ви благодарни, ако ни уведомите на адреса, посочен на задната корица на това ръководство.

Безжична LAN и Bluetooth® функции

- Не използвайте камерата на места, където електрически продукти, AV/OA устройства и др. генерират магнитни полета и електромагнитни вълни.
- Ако камерата бъде подложена на магнитни полета и електромагнитни вълни, тя може да не бъде в състояние да осъществява комуникация.
- Ако камерата се използва близо до телевизор или радио, възможно е да се получи лошо радиоприемане или смущения на телевизионния екран.
- Ако в близост до камерата има множество точки на безжичен LAN достъп или Bluetooth® устройства и се използва един и същи канал, търсенето може да не се осъществи правилно.
- Сигурността на данните, които съхранявате, изпращате или получавате, е ваша лична отговорност.

В честотната лента, използвана от камерата, наред с индустриални, научни и медицински устройства като микровълнови фурни, обособени в сгради радиостанции (безжични станции, изискващи лиценз) и определени радиостанции с ниска мощност (безжични станции неизискващи лиценз) за идентифициране на мобилни обекти, използвани във фабричните производствени линии и др., работат и любителски радиостанции (безжични станции, изискващи лиценз).

1. Преди да използвате камерата, се уверете, че в близост не функционират обособени в сгради радиостанции, определени радиостанции с ниска мощност за идентифициране на мобилни обекти и любителски радиостанции.
2. В случай че камерата причинява вредни радиосмущения в обособени в сгради радиостанции за идентифициране на мобилни обекти, незабавно сменете честотата, която използвате, за да избегнете смущенията.
3. Ако срещате други проблеми, като например че камерата причинява вредни радиосмущения на определени радиостанции с ниска мощност за идентифициране на мобилни обекти или на любителски радиостанции, свържете се с най-близкия сервизен център.

Тази камера отговаря на техническите стандарти съгласно Закона за радиото и Закона за бизнеса с телекомуникации. Сертификатът за съответствие с техническите стандарти може да бъде показан по електронен път на монитора.



Изведяне на знаците за съответствие

- 1 Натиснете **MENU**, за да изведете екрана на менюто.
- 2 Използвайте **▲▼◀▶**, за да изведете менюто **8** (За това устройство).
- 3 Използвайте **▲▼◀▶**, за да изберете [Certification Marks], (Знаци за съответствие) и натиснете **OK**.

Търговски марки

- Microsoft и Windows са регистрирани търговски марки на Microsoft Corporation в САЩ и други държави.
 - Mac, macOS, OS X и App Store са търговски марки на Apple Inc., регистрирани в САЩ и други държави.
 - iOS е търговска марка или регистрирана търговска марка на Cisco в САЩ и други държави и се използва по лиценз.
 - Adobe, логото Adobe и Adobe Reader са регистрирани търговски марки или търговски марки на Adobe Systems Incorporated в САЩ и/или други държави.
 - Този продукт използва технологията DNG по лиценз на Adobe Systems Incorporated.
 - Логото DNG е регистрирана търговска марка или търговска марка на Adobe Systems Incorporated в САЩ и/или други държави.
 - Логото SDXC е търговска марка на SD-3C, LLC.
 - Google, Google Play и Android са търговски марки или регистрирани търговски марки на Google Inc.
 - Словесната марка и логата Bluetooth® са регистрирани търговски марки, собственост на Bluetooth SIG, Inc., и всяка употреба на тези марки от Ricoh Company, Ltd. е по лиценз.
 - USB Type-C е търговска марка на USB Implementers Forum.
 - DisplayPort е търговска марка, собственост на Video Electronics Standards Association в САЩ и други държави.
 - HDMI, логото HDMI и High-Definition Multimedia Interface са търговски марки или регистрирани търговски марки на HDMI Licensing, LLC в САЩ и/или други държави.
- Всички други търговски марки са собственост на съответните си притежатели.
- Този продукт използва шрифт RICOH RT, създаден от Ricoh Company Ltd.

Лиценз за AVC патентно портфолио

Този продукт е лицензиран съгласно AVC Patent Portfolio License за лична или друга употреба, която не носи възнаграждение, с цел (i) кодиране на видео по стандарта AVC ("AVC видео") и/или (ii) декодиране на AVC видео, кодирано от потребителя в процеса на лични дейности и/или получено от видео доставчик, лицензиран за предоставя AVC видео. Лиценз за друг вид употреба не се предоставя или подразбира. Допълнителна информация може да се получи от MPEG LA, L.L.C.
Вижте <http://www.mpegla.com>.

Съобщение за софтуера с отворен код

Този продукт включва софтуер с отворен код (СОК), лицензиран по GNU General Public License (GPL), GNU Lesser General Public License (LGPL) и/или други лицензи. Информацията за тези лицензи за всеки СОК, използван в този продукт, е запазена като текстови файл във вградената памет на продукта. Свържете този продукт към компютър, отворете папката "oss_license" в папката "Software License" и отворете текстовия файл, за да прочетете условията на лиценза.
Отворените кодове на СОК, използвани в този продукт, се предоставят съгласно лицензионните условия на GPL, LGPL и др. Ако се нуждаете от отворените кодове, отидете на следния URL:
<http://www.ricoh-imaging.co.jp/english/products/oss/>

Предпазни мерки

Предупредителни символи

В това ръководство за употреба и върху продукта се използват различни символи, за да се предотврати физическо нараняване на вас или на други хора и повреда на имущество. Символите и тяхното значение са обяснени по-долу.



Опасност

Този символ указва случаи, които могат да доведат до непосредствен риск от смърт или сериозно нараняване, ако бъдат пренебрегнати или ако се подходи неправилно.



Предупреждение

Този символ указва случаи, които могат да доведат до смърт или сериозно нараняване, ако бъдат пренебрегнати или ако се подходи неправилно.



Внимание



Този символ указва случаи, които могат да доведат до нараняване или физическо увреждане, ако бъдат пренебрегнати или ако се подходи неправилно.

Значение на символите



Символът  ви предупреждава за действия, които трябва да извършите.











Символът  ви предупреждава за забранени действия.
Символът  може да бъде комбиниран с други символи, за да укаже, че дадено действие е забранено.

Пример:



: Не докосвайте : Не разгласявайте

Следвайте тези предпазни мерки, за да осигурите безопасно ползване на тази камера.

Опасност

- | | |
|---|---|
|  | ● Не се опитвайте да разглобявате, поправяте или променяте камерата сами. Високоволтовата електрическа верига в оборудването носи значителна опасност от токов удар. |
|  | ● Не се опитвайте да разглобявате, променяте или директно да запоявате батерията. |
|  | ● Не поставяйте батерията в огън, не се опитвайте да я нагрявате, не я използвайте или оставяйте в среда с висока температура като например в близост до огън или в автомобил. Не я поставяйте във вода или в морето и не позволявайте да се намокри. |
|  | ● Не се опитвайте да пробивате, удряте, смачквате, изпускате или подлагате батерията на всякакъв друг силен удар или въздействие. |
|  | ● Не използвайте батерия, която е сериозно повредена или деформирана. |
|  | ● Не свързвайте положителния (+) и отрицателния (-) полюси на батерията с проводник или друг метален предмет. Също така не носете и не съхранявайте батерията заедно с метални предмети като химикалки или огърлици. |
|  | ● Използвайте камерата или опционалното зарядно ВJ-11, за да зареждате батерията. Не използвайте батерията с камери, различни от тези, съвместими с DB-110. |
|  | ● Прекратете незабавно използването на камерата в случай на аномалии като отделяне на дим, необичайни мириси или прекомерна топлина. Свържете се с най-близкия търговец или сервизен център за ремонт. |
|  | ● Ако течността на батерията протече и попадне в очите ви, веднага ги изплакнете обилно с чешмяна вода или друга чиста вода без да ги търкате и потърсете незабавно медицинска помощ. |

Предупреждение

- | | |
|---|---|
|  | ● Изключете незабавно захранването в случай на аномалии като отделяне на дим или необичайни мириси. Извадете възможно най-бързо батерията, като внимавате да избегнете токов удар или изгаряния. Ако черпите електричество от домашен електрически контакт, се уверете, че сте изключили щепсела от контакта. Неспазването на тази предпазна мярка би могло да доведе до пожар или токов удар. Свържете се с най-близкия сервизен център при първа възможност. Прекратете незабавно използването на камерата, ако е неисправна. |
|  | ● Изключете незабавно захранването, ако в камерата попадне метален предмет, вода, течност или друго чуждо тяло. Извадете възможно най-бързо батерията и картата-памет, като внимавате да избегнете токов удар или изгаряния. Ако черпите електричество от домашен електрически контакт, се уверете, че сте изключили щепсела от контакта. Неспазването на тази предпазна мярка би могло да доведе до пожар или токов удар. Свържете се с най-близкия сервизен център при първа възможност. Прекратете незабавно използването на камерата, ако е неисправна. |



- Ако екранът е повреден, избягвайте всякакъв контакт с течния кристал в него. При спешни случаи вземете посочените по-долу мерки.
- КОЖА: Ако течният кристал попадне върху кожата ви, отстранете го, изплакнете засегнатия участък обилно с вода и след това измийте добре със сапун.
- ОЧИ: Ако течният кристал попадне в очите ви, измийте ги с чиста вода в продължение на поне 15 минути и потърсете незабавно медицинска помощ.
- ПОГЛЪЩАНЕ: В случай на поглъщане на течния кристал изплакнете устата обилно с вода. Накарайте лицето, погълнало течния кристал, да изпие голямо количество вода, за да се предизвика повръщане. Потърсете незабавно медицинска помощ.



- Спазвайте тези предпазни мерки, за да предотвратите протичане, прегряване, запалване или експлодиране на батерията.
- Не използвайте батерии, различни от конкретно препоръчаните за камерата.
- Не носете и не съхранявайте батерията заедно с метални предмети като химикалки, огърлици, монети и фиби за коса.
- Не слагайте батерията в микровълнова фурна или в контейнер под голямо налягане.
- Ако по време на използване или зареждане на батерията забележите изтичане на течността на батерията, странна миризма, промяна в цвета или др., извадете незабавно батерията или зарядното от камерата и ги дръжте далеч от огън.



- Спазвайте следното, за да предотвратите пожар, токов удар или спукване на батерията по време на зареждане.
- Използвайте само електрозахранване с посоченото напрежение. Избягвайте също да използвате разклонители и удължители.
- Не повреждайте, не обединявайте и не променяйте захранващите кабели. Също така не поставяйте върху тях тежки предмети, не ги разтягайте и не ги прегъвайте.
- Не включвайте и не изключвайте щепсела от контакта с мокри ръце. Винаги хващайте частта на щепсела, когато го изключвате. Не покривайте камерата по време на зареждане на батерията.



- Дръжте батерията и картата-памет, използвана в камерата, далеч от деца, за да предотвратите случайно поглъщане. Поглъщането на батерията или картата-памет е опасно. Потърсете незабавно медицинска помощ.













- Дръжте камерата далеч от деца. Възможни са инциденти с деца, тъй като те не могат да разберат съдържанието на „Предпазни мерки“ и „Мерки за безопасна употреба“.



- Не докосвайте вътрешните компоненти на камерата, ако бъдат изложени на показ вследствие на изпускане или повреда. Високоволтовата електрическа верига в оборудването може да доведе до токов удар. Извадете възможно най-бързо батерията, като внимавате да избегнете токов удар или изгаряния. Занесете камерата в най-близкия сервизен център или търговец, ако е повредена.



- Не използвайте камерата във влажни среди например в кухнята. Неспазването на тази предпазна мярка би могло да доведе до пожар или токов удар.

	<ul style="list-style-type: none"> ● Не използвайте камерата близо до запалими газове, бензин, бензен, разтворител или подобни вещества. Неспазването на тази предпазна мярка би могло да доведе до експлозия, пожар или изгаряния. ● Не използвайте камерата на места, където употребата ѝ е ограничена или забранена, например в самолети. Неспазването на тази мярка би могло да доведе до инциденти.
	<ul style="list-style-type: none"> ● Избърсвайте праха, който се натрупва върху щепсела. Неспазването на тази предпазна мярка би могло да причини пожар. ● Когато използвате домашен електрически контакт, винаги използвайте специалния АС адаптер. Неспазването на тази предпазна мярка би могло да доведе до пожар, токов удар или неизправност на продукта.
	<ul style="list-style-type: none"> ● Когато пътувате в чужбина, не използвайте зарядното или АС адаптера с наличните в търговската мрежа електронни трансформатори. Неспазването на тази предпазна мярка би могло да доведе до пожар, токов удар или неизправност на продукта.
	<ul style="list-style-type: none"> ● Използвайте само електрозахранване с посоченото напрежение. Неспазването на тази предпазна мярка би могло да доведе до пожар или токов удар.
	<ul style="list-style-type: none"> ● Не повреждайте, не обединявайте и не променяйте захранващите кабели. Също така, за да избегнете повреда на захранващите кабели и риска от пожар или токов удар, не поставяйте върху тях тежки предмети, не ги разтягайте и не ги прегъвайте.
	<ul style="list-style-type: none"> ● Не включвайте и не изключвайте щепсела от контакта с мокри ръце. Неспазването на тази предпазна мярка би могло да доведе до пожар или токов удар.
	<ul style="list-style-type: none"> ● Винаги хващайте частта на щепсела, когато го изключвате. Не дърпайте самия кабел. Това може да го повреди и да предизвика пожар или токов удар.
	<ul style="list-style-type: none"> ● Ако метален предмет, вода, течност или друго чуждо тяло попадне в камерата, незабавно изключете щепсела от контакта и се свържете със сервизен център за ремонт. Неспазването на тази предпазна мярка би могло да доведе до пожар или токов удар. ● В случай на аномалия като излъчване на необичаен звук или дим от камерата незабавно изключете щепсела от контакта и се свържете с най-близкия търговец или сервизен център за ремонт. Прекратете незабавно използването на камерата, ако е неизправна.
	<ul style="list-style-type: none"> ● Не се опитвайте да разглобявате камерата сами. Високоволтовата електрическа верига в оборудването може да доведе до токов удар.
	<ul style="list-style-type: none"> ● Не използвайте камерата в банята. Неспазването на тази предпазна мярка би могло да доведе до пожар или токов удар.
	<ul style="list-style-type: none"> ● Не докосвайте щепсела по време на гръмотевична буря. Неспазването на тази предпазна мярка би могло да доведе до пожар или токов удар.
	<ul style="list-style-type: none"> ● Дръжте батерията далеч от деца.
	<ul style="list-style-type: none"> ● Ако батерията не спира да зарежда след изтичане на указаното време за зареждане, прекъснете зареждането.
	<ul style="list-style-type: none"> ● Не слагайте батерията в микровълнова фурна или в контейнер под голямо налягане.
	<ul style="list-style-type: none"> ● Ако батерията протече или излъчи необичайна миризма, преместете я незабавно далеч от източници на огън.



Внимание

	<ul style="list-style-type: none">● Контактът с течността от протекла батерия може да доведе до изгаряния. Ако част от тялото ви влезе в досег с повредена батерия, изплакнете веднага участъка с вода. (Не използвайте сапун.) Ако батерията протече, извадете я незабавно от камерата и избършете добре отделението за батерия, преди да сложите нова батерия в него.
	<ul style="list-style-type: none">● Пъхайте докрай щепсела в контакта. Неспазването на тази предпазна мярка би могло да причини пожар.
	<ul style="list-style-type: none">● Не позволявайте камерата да се намокри. Освен това не работете с нея с мокри ръце. Неспазването на тази предпазна мярка би могло да доведе до пожар или токов удар.
	<ul style="list-style-type: none">● Не насочвайте светкавицата към водачи на автомобили, тъй като това може да причини загуба на контрол от страна на водача и да доведе до катастрофа. Неспазването на тази предпазна мярка би могло да причини пътно-транспортно произшествие.
	<ul style="list-style-type: none">● Изключете щепсела от електрическата мрежа преди почистване на камерата.● Изключете щепсела от електрическата мрежа, ако няма да използвате камерата.
	<ul style="list-style-type: none">● Не покривайте камерата, докато я ползвате. Неспазването на тази предпазна мярка би могло да причини пожар.● Не давайте на късо клемите или металните контактни точки на захранващите кабели. Неспазването на тази предпазна мярка би могло да причини пожар.● Не използвайте камерата във влажни среди или зони, изложени на дим от мазината, например кухнята. Неспазването на тази предпазна мярка би могло да доведе до пожар или токов удар.
Предпазни мерки за аксесоарите	Когато използвате допълнителни продукти, прочетете внимателно ръководствата за употреба, предоставени с продукта, преди да го използвате.

Проверка на съдържанието на комплекта



RICOH GR IIIx



Капаче на куплунга за светкавица

(монтирано на камерата)

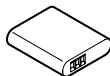

Акумулаторна батерия (DB-110)



USB адаптер (AC-U1 или AC-U2)*

* Варира в зависимост от региона.



Щепсел

- USB кабел (I-USB166)
- Ремък за ръка
- Ръководство за бързо включване (това ръководство)





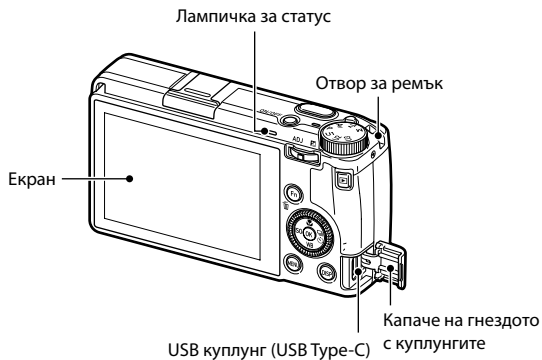



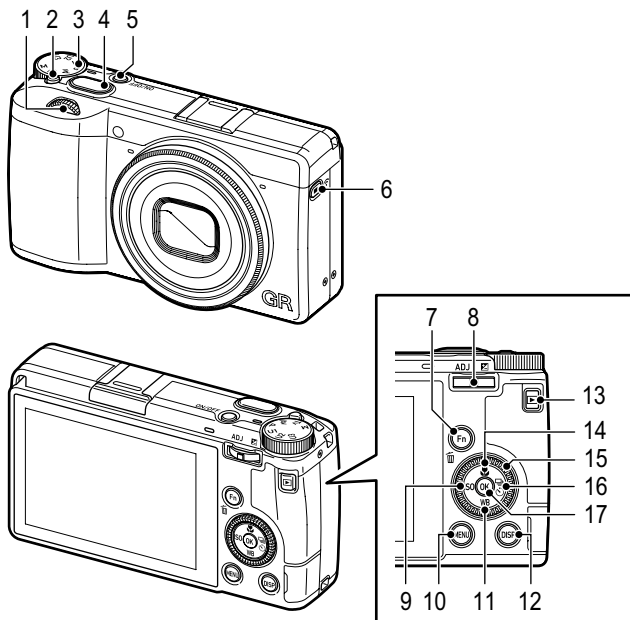













Наименования на частите





Бутони за управление



- | | | | |
|---|---|----|--|
| 1 | Преден е-диск () | 9 | Бутон ISO/Наляво ( / ) |
| 2 | Бутон за заключване | 10 | Бутон MENU () |
| 3 | Диск за избор на режим | 11 | Бутон Баланс на бялото/Надолу ( / ) |
| 4 | Бутон за освобождаване на затвора
() | 12 | Бутон DISP () |
| 5 | Бутон за захранване | 13 | Бутон за възпроизвеждане () |
| 6 | Бутон Филм/Безжична връзка ( / ) | 14 | Бутон Макро/Нагоре ( / ) |
| 7 | Бутон Fn/Изтриване ( / ) | 15 | Диск за управление () |
| 8 | Лостче за ADJ./EV корекция
( /  / ) | 16 | Бутон за Режим на работа/
Надясно ( / ) |
| | | 17 | Бутон OK () |

Индикатори на екрана

Екран за заснемане

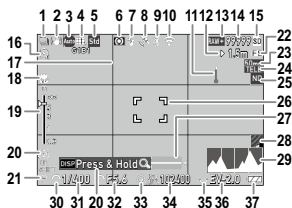

Режим Снимки

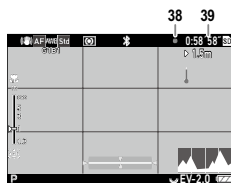

Режим Филм

- 1 Режим на работа
- 2 Намаляване на клатенето/Намаляване на клатенето при заснемане на филм/ Поправка на хоризонта
- 3 Фокусиране
- 4 White Balance (Баланс на бялото)
- 5 Image Control (Контрол на изображението)
- 6 Измерване на автоматична експозиция
- 7 Режим на светкавицата
- 8 Статус на GPS позициониране
- 9 Bluetooth® връзка
- 10 Безжична LAN връзка
- 11 Предупреждение за температура
- 12 Фиксирано фокусно разстояние
- 13 Файлов формат/Записващи пиксели в JPEG
- 14 Брой изображения, които можете да запазите
- 15 Място за съхранение
- 16 Самоснимачка
- 17 Извеждане на решетка
- 18 Режим Макро
- 19 Лента на фокусиране/ Дълбочина на рязкост
- 20 Ръководство за употреба

- 21 Режим на експозиция
- 22 Фиксирано фокусно разстояние при автоматично фокусиране
- 23 Стоп (Изрязване)
- 24 Преобразуващ обектив
- 25 Филтър с неутрална плътност
- 26 Рамка за автоматично фокусиране
- 27 Електронен нивелир
- 28 Симулатор на AA филтъра
- 29 Хистограма
- 30 Преден е-диск
- 31 Скорост на затвора
- 32 Стойност на бледата
- 33 Диск за управление
- 34 Чувствителност
- 35 Лостче за ADJ./EV корекция
- 36 Индикатор на експозицията/ корекция на експозицията
- 37 Ниво на батерията
- 38 Индикатор за запис
- 39 Времетраене на записа/ оставащо време на записа

Екран Възпроизвеждане

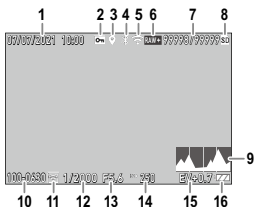

Режим Снимки



Режим Филм

- 1 Дата и час на заснемане
- 2 Защита
- 3 GPS информация
- 4 Bluetooth® връзка
- 5 Безжична LAN връзка
- 6 Файлов формат/
Записващи пиксели в JPEG
- 7 Текущ файл/Всички файлове
- 8 Източник на данни
- 9 Хистограма

- 10 Номер на папка/Номер на файл
- 11 Статус на прехвърляне на изображения
- 12 Скорост на затвора
- 13 Стойност на блендата
- 14 Чувствителност
- 15 Корекция на експозицията
- 16 Ниво на батерията
- 17 Времетраене на записания филм/
Изминало време
- 18 Ръководство за употреба

Поставяне на батерията и картата-памет

Поставяне на батерията и картата-памет

1 Уверете се, че камерата е изключена от захранването.

2 Плъзнете лостчето за освобождаване в най-долната част на камерата в позиция OPEN, за да отворите капака на гнездото за батерията/картата.

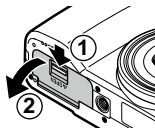

3 Уверете се, че картата-памет сочи в правилната посока и след това я натиснете докрай, докато щракне на място.

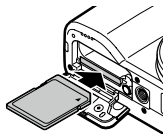

4 Поставете батерията.

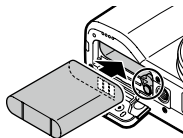

5 Затворете капака на гнездото за батерията/картата и плъзнете лостчето за освобождаване в посока, обратна на OPEN, за да го заключите на място.

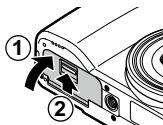

Място за съхранение на данни-----

- Изображенията и филмите, заснети с тази камера, се запазват във вградената памет или картата-памет.

Зареждане на батерията

- 1** Пъхнете щепсела в USB адаптера.

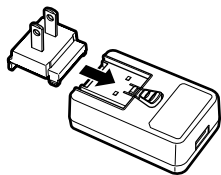

- 2** Отворете капачето на куплунга на камерата и свържете USB кабела към USB куплунга.

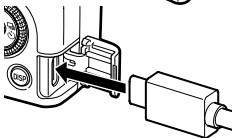

- 3** Свържете USB кабела към USB адаптера.

- 4** Свържете USB адаптера към електрическата мрежа.

Лампичката за статус на камерата светва и зареждането започва.

Когато зареждането приключи, лампичката изгасва.

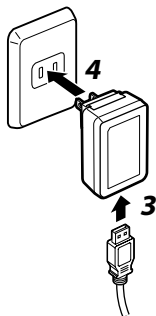

- 5** Извадете USB кабела от USB куплунга и затворете капачето на гнездото с куплунгите.

Първоначални настройки

Включване на камерата

- 1 Натиснете бутона за захранването.
При повторно натискане на бутона захранването се изключва.

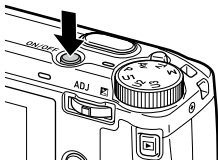

Задаване на езика, датата и часа

- 1 Използвайте ▲▼, за да зададете език, и натиснете **OK**.
- 2 Задайте формата на извеждане и датата и часа.
Използвайте ◀▶, за да изберете опция, и ▲▼, за да промените стойността.
Натиснете **MENU**, за да отмените настройката.
- 3 Натиснете **OK**.

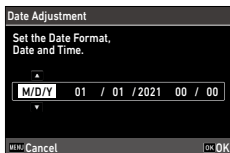

Промяна на настройките на функции

Използване на бутона/лостчето

Използване на директните бутони

Бързи настройки са възможни чрез натискане на ▲▼◀▶ в режим на снимане. Следните функции могат да бъдат активирани.

▲ (M)	Режим Макро
▼ (WB)	White Balance (Баланс на бялото)
◀ (ISO)	ISO настройка
▶ (P)	Режим на работа

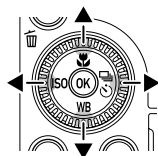

Използване на ADJ. Лостче

Зададените функции могат да бъдат изведени лесно чрез натискане на **ADJ** в режим на снимане.

- 1 Натиснете **ADJ** в режим на снимане. Режимът превключва на режим ADJ, и се появяват иконките за зададените функции.

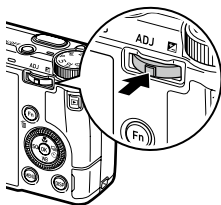

- 2** Използвайте ◀▶, за да изберете функция.



- 3** Използвайте ▲▼, за да изберете настройка.

- 4** Натиснете **OK**.

Избраната функция е зададена и камерата е готова да извърши заснемане.

Използване на бутона Fn

Зададените функции могат да бъдат активирани чрез натискане на **Fn** в режим на снимане.

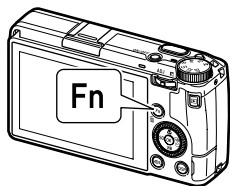

Използване на менютата

Повечето функции се настройват от менютата.

1 Натиснете **MENU**.

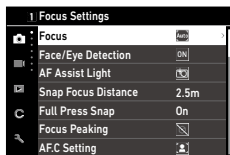

2 Когато променят типа меню, натиснете **◀** два пъти и след това използвайте **▲▼**, за да изберете тип.

	Менюта с настройки за снимки
	Менюта с настройки за филм
	Менюта с настройки за възпроизвеждане
	Менюта с настройки за персонализация
	Менюта за задаване



3 Натиснете **▶** два пъти.

4 Използвайте **▲▼**, за да изберете функция.

За превключване на дисплея на екрана меню по меню натиснете **◀** и след това **▲▼**.

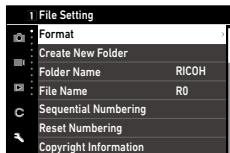

5 Откройте функцию, която искате да зададете, и натиснете ►.

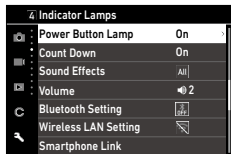

6 Използвайте ▲▼, за да изберете настройка, и натиснете **OK**.

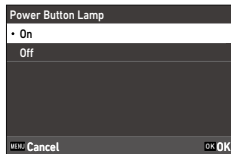

Основни операции при снимане

Задаване на режим на експозиция

✓ : Налична # : Работи под условие

Режим на експозиция	Стойност на блендата	Скорост на затвора	Чувствителност
P Program AE (Програмирана AE)	#*1	#*1	✓
Av Приоритет на блендата при автоматична експозиция	✓	Настройва се автоматично	✓
Tv Приоритет на затвора при автоматична експозиция	Настройва се автоматично	✓	✓
M Ръчна експозиция	✓	✓	✓

*1 Програмното изместване ви позволява да изберете комбинацията от стойност на блендата и скорост на затвора.

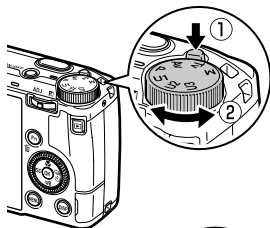

- 1** Задайте диска за избор на режим в позиция **P**, **Av**, **Tv** или **M** като същевременно натискате бутона за заключване.

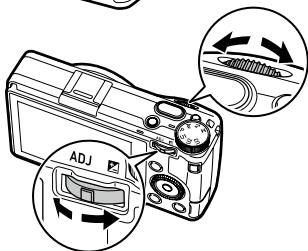

- 2** Завъртете  или **ADJ**, за да промените дадена стойност.



Можете да промените следните настройки.

Режим на експозиция		Завъртете ADJ наляво или надясно ()
P	Програмно изместване	Корекция на експозицията
Av	Стойност на блендата	Корекция на експозицията
Tv	Скорост на затвора	Корекция на експозицията
M	Стойност на блендата	Скорост на затвора

3 Натиснете **SHUTTER** наполовина.

Фокусът се настройва и експозицията се задава.

4 Натиснете **SHUTTER** докрай.

Записване на филм

1 Натиснете .

Камерата влиза в режим .



2 Натиснете **SHUTTER** докрай.

Записването започва.

3 Натиснете **SHUTTER** отново.

Записването спира.

Възпроизвеждане на изображения



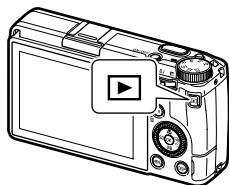

1 Натиснете .

Камерата превключва в режим на възпроизвеждане и последното изображение, което сте заснели, се извежда.



2 Разглеждане на изображение.

Налични са следните операции.

 / Лекото първане	Извежда предишното или следващото изображение.
	Изтрива изображението.
 надясно/ Разтегляне с пръсти	Увеличава изображението.
Натиснете ADJ / Докоснете два пъти	Увеличава изображението с увеличение ([x4], [x8], [x16], [100%]), зададено в [Quick Zoom] (Бързо увеличение) на меню C 3.
ADJ наляво или надясно/ 	Извежда предишното или следващото изображение.
DISP	Превключва между [Standard Info. Display] (Извеждане на стандартна информация), [Detailed Info. Display] (Извеждане на подробна информация) и [No Information Display] (Не се извежда информация).
	Извежда екрана с настройка на функциите за възпроизвеждане.

Използване на камерата с комуникационно устройство

Камерата може да се управлява от комуникационно устройство и запазените в нея изображения могат да се извеждат/импортират на комуникационното устройство чрез свързване на камерата и устройството чрез Bluetooth® или безжична LAN връзка и използване на специалното приложение "Image Sync".

Свързване към комуникационно устройство чрез Bluetooth®

- 1** Инсталирайте Image Sync на комуникационното устройство.
- 2** Включете Bluetooth® функцията на комуникационното устройство.
- 3** Изберете [Bluetooth Setting] (Bluetooth настройка) в менюто ↶ 6 и натиснете ▶.
- 4** Изберете [Action Mode] (Режим Действие) и натиснете ▶.
- 5** Изберете [On anytime] (Включено винаги) или [On when power is on] (Включено при включено захранване) и натиснете **OK**.
- 6** Изберете [Pairing] (Сдвояване) и натиснете ▶.
- 7** Изберете [Execute Pairing] (Извършване на сдвояване) и натиснете **OK**.
- 8** Стартирайте Image Sync на комуникационното устройство, изберете [GR IIIx] на екрана за избор на модел и след това докоснете [Connect over Bluetooth] (Свързване чрез Bluetooth).

Камерата и комуникационното устройство се сдвояват.





Внимание

- Не се опитвайте да използвате функцията Bluetooth® на места, където използването на Bluetooth® устройства е ограничено или забранено като например в самолети.
- Когато използвате функцията Bluetooth®, спазвайте местните закони и разпоредби за радиокомуникация.

Включване на функцията Безжична LAN връзка

Функцията Безжична LAN връзка е изключена, когато камерата е включена. Включете функцията чрез един от следните методи.

- Задаване от менютата
- Натискане и задържане на  ()
- Натискане и задържане на 



Внимание

- Не използвайте функцията Безжична LAN връзка на места, където ползването на безжични LAN устройства е ограничено или забранено като например в самолети.
- Когато използвате функцията Безжична LAN връзка, спазвайте местните закони и разпоредби за радиокомуникация.

Управление на камерата с комуникационно устройство

Чрез свързване на камерата към комуникационно устройство чрез Bluetooth® или безжична LAN връзка и с използване на специалното приложение „Image Sync“ могат да се използват следните функции.

Remote Capture (Запис с дистанционно управление)	Извежда екрана за заснемане на камерата на комуникационното устройство и активира настройките за контрол на експозицията и снимане чрез използване на комуникационното устройство.
Image View (Преглед на изображението)	Извежда изображенията, запазени в камерата, на комуникационното устройство и ги импортира на комуникационното устройство.
Time Synchronization (Синхронизация на часа)	Синхронизира датата и часа, изведени на камерата, с настройките за дата и час на комуникационното устройство.



Забележка

- Image Sync се поддържа от iOS и Android™ и може да бъде изтеглено от App Store или Google Play™. Информация за поддържаната операционна система и други данни вижте на сайта за изтегляне.
- За информация как да свържете камерата към комуникационно устройство и подробности за Image Sync вижте следния уебсайт.

<http://www.ricoh-imaging.co.jp/english/products/app/image-sync2/>



Приложение

Основни спецификации

Камера

Обектив	Конструкция на обектива	7 елемента в 5 групи (2 асферични елемента на обектива)
	Фокусно разстояние / Бленда	26,1 mm (прибл. 40 mm при 35 mm еквивалентно фокусно разстояние) / F2.8 до F16
Система за заснемане на изображения	Сензор за изображения	Тип: Основен цветен филтър CMOS Размер: 23,5 mm × 15,6 mm
	Ефективни пиксели	Около 24,24 мегапиксела
	Чувствителност (стандартна чувствителност на изхода)	ISO 100 до ISO 102400: Автоматична настройка (Могат да бъдат зададени горна/долна граница на автоматична настройка на ISO и минимална скорост на затвора), Ръчна настройка
	Стабилизиране на изображението	Намаляване на клатенето (SR) с корекция от матрицата по 3 оси
	Симулатор на AA филтъра	Намаляване на ефекта моаре чрез използване на SR устройство (Off (Изкл.), Low (Ниско), High (Високо))
Отстраняване на прах	Почистяване на матрицата посредством използване на ултразвукови "DR II" вибрации	
Файлов формат	Снимка	Файлов формат: съвместим с RAW (DNG) 14-битов, JPEG (Exif 2.3), DCF 2.0 Цветно пространство: sRGB, AdobeRGB Записани пиксели: [3:2] L (24M: 6000×4000) M (15M: 4800×3200) S (7M: 3360×2240) XS (2M: 1920×1280) [1:1] L (16M: 4000×4000) M (10M: 3200×3200) S (5M: 2240×2240) XS (1.6M: 1280×1280)
	Филм	Файлов формат: MPEG4 AVC/H.264 (MOV) Записани пиксели: Full HD (1920×1080, 60p/30p/24p) Запис на звук: Вграден стерео микрофон Време на запис: до 25 минути или 4 GB; автоматично спира записването, ако вътрешната температура на камерата се повиши.
	Носител	Вградена памет (прибл. 2 GB), SD/SDHC*/SDXC* карта-памет * съвместими с UHS-I
	Фокусиране	Хибриден автофокус (съответствие по фаза в равнината на изображението с разпознаване на контраста)
Фокусиране	Тип	Хибриден автофокус (съответствие по фаза в равнината на изображението с разпознаване на контраста)
	Режими на фокусиране	Auto-area AF (Автоматично избиране на област на автофокус), Select AF (Избиране на автофокус), Pinpoint AF (Точков автофокус), Tracking AF (Следящ автофокус), Continuous AF (Непрекъснат автофокус), MF (Механично фокусиране), Snap (Фиксирано фокусно разстояние) (1 m, 1,5 m, 2 m, 2,5 m, 5 m, ∞), ∞
	Фиксирано фокусно разстояние при автоматично фокусиране	Снимане чрез фокусиране на фиксирано разстояние с едно натискане на бутона за освобождаване на затвора или докосване до монитора
	Разпознаване на лице/очи	On (Вкл.), Use only in Auto-area AF (Само при режим на автоматично избиране на област на автофокус), Off (Изкл.)
	Диапазон на фокусиране (от лицевата страна на обектива)	Стандартен режим: около 0,2 m до ∞, Режим Макро: около 0,12 до 0,24 m

Контрол на експозицията	Режим на експозиция	Program AE (Програмирана автоматична експозиция), Aperture Priority AE (Приоритет на Blendата при автоматична експозиция), Shutter Priority AE (Приоритет на затвора при автоматична експозиция), Manual Exposure (Ръчна експозиция)
	Режими на измерване	Multi-segment (Многосегментно), Center-weighted (Централно претеглено), Spot (Точково), Highlight-weighted (Подчертано претеглено)
	Скорост на затвора	1/4000 до 30 секунди (ограничение от Blendата: 1/2500 секунди при F2.8; 1/4000 секунди при F5.6 или по-висока) Bulb timer (Задаване на максимална продължителност на експонация в режим на снимане Bulb) (от 10 до 20 минути), режим Bulb, време
	EV корекция	Снимки: ± 5 EV (1/3 EV стъпки), Филм: ± 2 EV (1/3 EV стъпки)
	Филтър с неутрална плътност (2 EV)	Auto (Автоматично), On (Вкл.), Off (Изкл.)
White Balance (Баланс на бялото)		Auto White Balance (Автоматичен баланс на бялото), Multi Auto White Balance (Множествен автоматичен баланс на бялото), Daylight (Дневна светлина), Shade (Сянка), Cloudy (Облаци), Fl. - Daylight Color (Флуоресцентна светлина - дневна светлина), Fl. - Daylight White (Флуоресцентна светлина - бяла дневна), Fl. - Cool White (Флуоресцентна светлина - студена бяла), Fl. - Warm White (Флуоресцентна светлина - топла бяла), Tungsten (Жълта светлина), CTE, Manual White Balance (Ръчен баланс на бялото), Color Temperature (Цветна температура)
	Фина настройка	Регулируеми ± 14 стъпки по оста А-В и оста G-M
Режим на работа	Режим на работа	Single Frame Shooting (Снимане на единичен кадър), Continuous Shooting (Непрекъснато снимане), Bracketing (Експозиционен клин), Multi-exposure (Многократна експозиция), Interval Shooting (Снимане през интервал), Interval Composite (Сложен запис през интервал)
	Самоснимачка	10 секунди, 2 секунди, Off (Изкл.)
Снимачни функции	Спор (Изрязване)	50 mm, 71 mm, Off (Изкл.)
	Image Control (Контрол на изображението)	Standard (Стандартно), Vivid (Жизнено), Monotone (Монотонно), Soft Monotone (Мекото монотонно), Hard Monotone (Твърдото монотонно), Hi-Contrast B&W (Черно-бял с висок контраст), Positive Film (Позитивен филм), Bleach Bypass (Филтър Bleach Bypass), Retro (Ретро), HDR Tone (HDR тон), Cross Processing (Крос процес), Custom 1 (Потребителска настройка 1), Custom 2 (Потребителска настройка 2) Регулиране на следните параметри: Saturation (Наситеност), Hue (Оттенък), High/Low Key Adjustment (Силно/Слабо регулиране), Contrast (Контраст), Contrast (Highlight) (Контраст - Подчертаване), Contrast (Shadow) (Контраст - Сянка), Sharpness (Рязкост), Shading (Затъмняване), Clarity (Яснота), Toning (Тониране), Filter Effect (Ефект на филтъра), Grain Effect (Зърнест ефект), HDR Tone Level (Ниво на HDR тон) Color Tone (Цветен тон) (наличните параметри варират в зависимост от избраното изображение)
	Dynamic Range Correction (Корекция на динамичния обхват)	Highlight Correction (Корекция на осветената част), Shadow Correction (Корекция на сянката)
	Noise Reduction (Намаляване на шума)	Slow Shutter Speed Noise Reduction (Намаляване на шума при ниска скорост на затвора), High-ISO Noise Reduction (Намаляване на шума при високо ISO)
	Horizon Correction (Корекция на хоризонта)	SR On (Намаляване на клатенето вкл.): Корекция до 1,0°, SR Off (Намаляване на клатенето изкл.): Корекция до 1,5°
	Екран	Увеличение на екрана (4x, 16x), Grid display (Извеждане на решетка) (решетка 3x3, решетка 4x4), Histogram (Хистограма), Highlight Alert (Предупреждение за ярка област), Electronic Level Display (Извеждане на електронен нивелир)
Функции на режим Възпроизвеждане	Изглед при Възпроизвеждане	Извеждане на едно изображение, Извеждане на множество изображения (20 миниатюри, 48 миниатюри), Увеличение на екрана (до 16x, налични са изгледи 100% и Quick Zoom (Бързо увеличение)), Хистограма (Y хистограма, RGB хистограма), Grid display (Извеждане на решетка) (решетка 3x3, решетка 4x4), Highlight Alert (Предупреждение за ярка област), Auto Image Rotation (Автоматично завъртане на изображение)

Функции на режим Възпроизвеждане	Настройка на базов параметър	Стандартно редактиране, Монотонно редактиране Регулиране на следните параметри: Brightness (Яркост), Saturation (Наситеност), Filter Effect (Ефект на филтъра), Hue (Оттенък), Toning (Тониране), Contrast (Контраст), Sharpness (Рязкост) (наличните параметри варират в зависимост от избрания метод на редактиране)
	Обработка на RAW изображения	JPEG Recorded Pixels (Записващи пиксели в JPEG), Aspect Ratio (Съотношение на екрана), Color Space (Цветно пространство), White Balance (Баланс на бялото), Image Control (Контрол на изображението), Peripheral Illumination Correction (Корекция на осветяването по краищата), Sensitivity (Чувствителност), High-ISO Noise Reduction (Намаляване на шума при високо ISO), Shadow Correction (Корекция на сенки)
	Опции за редактиране	Delete (Изтриване), Protect (Защита), Image Rotation (Завъртане на изображение), Image Copy (Копиране на изображение), File Transfer (Прехвърляне на файлове), Resize (Преоразмеряване), Cropping (Изрязване) (налична е промяна на съотношението на екрана и регулиране на наклона), Levels Adjustment (Регулиране на нивото), White Balance Adjustment (Регулиране на баланса на бялото), Color Moiré Correction (Корекция на цветно моаре), Movie Edit (Cut, Divide) (Редактиране на филм (Изрязване, Разделяне))
LCD екран	Тип	3,0-инчов TFT цветен LCD екран (съотношение на екрана 3:2), около 1037K точки, широкоъгълен, със структура без въздушен слой и панел от закалено стъкло
	Сензорен екран	Капацитивен, сензорен метод
	Регулиране	Brightness (Яркост), Saturation (Наситеност), Blue/Amber (Син/Жълт), Green/Magenta (Зелен/Маджента), Outdoor View Setting (Настройка Изглед на открито): ±2 стъпки
Безжична LAN мрежа	Стандарти	IEEE 802.11b/g/n (HT20) (стандарт за протокол за безжична LAN мрежа)
	Честота (централна честота)	2412 до 2462 MHz (канал 1 до канал 11)
	Сигурност	Авентикация: WPA2, Кодирание: AES
Bluetooth®	Стандарти	Bluetooth® v4.2 (Bluetooth с ниска консумация на енергия)
	Честота (централна честота)	2402 до 2480 MHz (канал 0 до канал 39)
Интерфейси	USB Type-C	Зареждане на батерията и електрозахранване за камерата (изисква се допълнителен AC адаптер), Пренос на данни: MTP, Видео изход: DisplayPort по USB-C (алтернативен режим DisplayPort)
	Куплинг за светкавица	Съвместим с автоматична светкавица P-TTL Режими на светкавицата: Flash On (Активирана светкавица), Flash On+Red-eye (Активирана светкавица + Намаляване на ефекта на червените очи), Slow-speed Sync (Синхронизация при ниска скорост), Slow Sync+Red-eye (Синхронизация при ниска скорост + Намаляване на ефекта на червените очи) Flash Exposure Compensation (Корекция на експозицията със светкавица) -2.0 до +1.0
	Контактен щифт за адаптер за обектив	Има
Захранване	Тип на батерията	Акумулаторна батерия DB-110
	AC адаптер	Комплект AC адаптер K-AC167 (опционален)
	Живот на батерията	Брой изображения, които могат да бъдат записани: около 200 изображения * Тествано според стандарта на CIPA с използване на напълно заредена акумулаторна батерия при температура 23°C (73°F). Реалните резултати може да са различни в зависимост от условията/обстоятелствата на снимане. Време на възпроизвеждане: около 180 минути * Според резултатите от вътрешното тестване на RICOH. Реалните резултати може да са различни в зависимост от условията/обстоятелствата на снимане.

Размери и тегло	Размери	Около 109,4 mm (Ш) × 61,9 mm (В) × 35,2 mm (Д) (4,3 in. (Ш) × 2,4 in. (В) × 1,4 in. (Д)) (без бутоните за управление и издадените части)
	Тегло	Около 262 g (9,2 oz) (включително приложената батерия и SD картата-памет) Около 232 g (8,2 oz) (само тялото)
Включени аксесоари	Акумулаторна батерия DB-110, USB адаптер, захранващ кабел, USB кабел I-USB166, кашика	
Език	английски, френски, немски, испански, португалски, италиански, холандски, датски, шведски, фински, полски, чешки, унгарски, турски, гръцки, руски, тайландски, корейски, опростен китайски, традиционен китайски, японски	

USB адаптер AC-U1/AC-U2

Захранване	100 of 240 VAC (50/60 Hz), 0,2 A
Изход	5,0 VDC, 1000 mA, 5,0 W
Средна активна ефективност*1	76,8%
Консумация на енергия без товар*1	70 mW
Температура	от 10 до 40°C (от 50 до 104°F)
Размери	42,5 mm (Ш) × 22 mm (В) × 66,5 mm (Д) (1,7 in. (Ш) × 0,9 in. (В) × 2,6 in. (Д)) (без захранващия кабел)
Тегло	Около 40 g (1,4 oz) (без захранващия кабел)

*1 само за AC-U2

Акумулаторна батерия DB-110

Номинално напрежение	3,6 V
Номинален капацитет	1350 mAh, 4,9 Wh
Работна температура	от 0 до 40°C (от 32 до 104°F)
Температура на съхранение	от -10 до 45°C (от 14 до 104°F)
Размери	39,8 mm (Ш) × 34,2 mm (В) × 8,5 mm (Д) (1,6 in. (Ш) × 1,3 in. (В) × 0,3 in. (Д))
Тегло	Около 26 g (0,9 oz)

Използване на камерата в чужбина

USB адаптер (AC-U1/AC-U2), AC адаптер (D-AC166) и зарядно (BJ-11)

Тези продукти са предназначени за ползване при електрически ток с параметри от 100 до 240 V и 50 или 60 Hz.

Преди пътуване купете адаптер за свързване към типа контакти, които се използват в съответната държава.

Не използвайте тези продукти с електрически трансформатори, тъй като това може да повреди камерата.

Мерки за безопасна употреба

Камера

- Не изпускайте камерата и не я подлагайте на физически удар.
- Когато носите камерата, бъдете внимателни да не се удря в други предмети. Необходимо е особено внимание за защита на обектива и екрана.
- Батерията може да се нагорещи при продължителна употреба. Изчакайте да се охлади, преди да я извадите от камерата.
- Екранът може да е трудно четим на пряка слънчева светлина.
- Може да забележите, че яркостта на екрана варира или че екранът съдържа пиксели, които не светват или които винаги светят. Това е обичайно за всички LCD екрани и не представлява неизправност.
- Не прилагайте сила върху екрана.
- Внезапни промени в температурата могат да причинят кондензация, което да доведе до образуване на капчици вода във вътрешността на обектива или до неизправност на камерата. Това може да се избегне чрез поставяне на камерата в пластмасов плик за забавяне на промяната на температурата и изваждането ѝ от плика едва след като въздухът в него е достигнал температурата на околната среда.
- За предотвратяване на повреда на продукта не пхайте предмети в отворите на капачетата на микрофона и високоговорителя.
- Не позволявайте камерата да се намокри. Освен това не работете с нея с мокри ръце. Неспазването на тази предпазна мярка би могло да причини неизправност на продукта или токов удар.
- Преди да използвате камерата при важни поводи например при пътуване или на сватби, направете пробни снимки, за да се уверите, че работи правилно. Препоръчваме ви да държите това ръководство и резервни батерии под ръка.



Условия, които могат да причинят кондензация-----

- Ако се преместите на място с коренно различна температура
- Ако влажността е висока
- В студено помещение след включване на отоплителен уред или ако камерата е изложена на студен въздух от климатик или друго устройство

USB адаптер AC-U1/AC-U2

- Използвайте USB кабела, който се съдържа в комплекта.
- Не излагайте захранващия адаптер на сериозни удари или сила.
- Не го използвайте при много високи или много ниски температури или на места, изложени на вибрации.
- Не го използвайте на места, изложени на пряка слънчева светлина или висока температура.
- Изключете захранващия кабел от контакта след зареждане. Неспазването на тази предпазна мярка би могло да причини пожар.
- Не позволявайте други метални предмети да влизат в контакт с конекторите или с контактните точки на акумулаторната батерия, тъй като това може да причини късо съединение.
- Температурният диапазон на работа е от 10 до 40°C (50 до 104°F). Зареждането отнема повече време при температури под 10°C (50°F).

Акумулаторна батерия DB-110

- Това е литиево-йонна батерия.
- Батерията не е напълно заредена към момента на покупка, затова се уверете, че сте я заредили преди употреба.
- Не отваряйте и не повреждайте батерията, тъй като това може да доведе до пожар или наранявания. Освен това не нагрявайте батерията над 60°C (140°F) и не я излагайте на огън.
- Поради характеристиките на батерията времето за ползването ѝ може да се съкрати, когато се използва при ниска температура, дори ако тя е напълно заредена. Затоплете батерията като я поставите в джоб или имайте под ръка резервна батерия.
- Когато няма да я ползвате, извадете батерията от камерата или от зарядното. Дори при изключено захранване малко количество ток може да протече от батерията, което ще доведе до допълнително разреждане и ще направи батерията неизползваема. Ако батерията бъде извадена за повече от пет дни, настройките на датата и часа ще се изгубят. В този случай нулирайте датата и часа.
- Зареждайте батерията за 15 минути веднъж годишно, ако няма да я ползвате за дълъг период от време.
- Съхранявайте я на сухо и хладно място с околна температура между 15°C и 25°C (между 59°F и 77°F). Избягвайте да я съхранявате при много високи или много ниски температури.
- След зареждане на батерията не я зареждайте веднага отново.
- Зареждайте батерията при околна температура между 10°C и 40°C (между 50°F и 104°F). Зареждането на батерията при висока температура може да повреди батерията. Зареждането при ниска температура може да предотврати пълното зареждане.
- Ако времето на ползване на батерията стане много кратко дори когато е напълно заредена, тя е достигнала края на експлоатационния си живот. Сменете я с нова. Уверете се, че използвате резервна батерия, препоръчана от RICOH IMAGING.
- Времето за зареждане, когато камерата използва AC-U1/AC-U2, е около 2,5 часа (при 25°C (77°F)).



Внимание

- Използването на други батерии може да предизвика експлозия.

Грижа и съхранение на камерата

Грижа за камерата

- Качеството на изображенията може да бъде засегнато от отпечатъци от пръсти и други чужди тела върху обектива. Избягвайте да докосвате обектива с пръсти.
- Отстранявайте прах или мъх от обектива с наличен в търговската мрежа уред за продухване или внимателно почистете обектива с мека, суха кърпа.
- Почистете камерата добре след използването ѝ на плажа или на място, където се работи с химикали.
- В малко вероятния случай на неизправност се консултирайте с най-близкия сервиз.
- Камерата съдържа високоволтови вериги. Не я разглобявайте.
- Не излагайте камерата на летливи вещества като разредител, бензин или пестициди. Неспазването на тази предпазна мярка би могло да доведе до повреда на камерата или покритията ѝ.
- Екранът може да се надраска лесно. Избягвайте да го докосвате с твърди предмети.
- Почиствайте екрана като го избърсвате с мека кърпа, навлажнена с малко количество препарат за почистване на монитори, който не съдържа органични разтворители.

Съхранение

- Не съхранявайте камерата на места, където ще бъде изложена на:
 - Прекомерна топлина или влажност, големи промени в температурата или влажността
 - Прах, замърсявания, пясък
 - Силни вибрации
 - Продължителен контакт с химикали, включително пестициди, или с продукти от винил или каучук
 - Силни магнитни полета (например в близост до монитор, трансформатор или магнит)
- Извадете батерията, ако няма да ползвате камерата за дълъг период от време.

Преди почистване

- Уверете се, че сте изключили камерата.
- Извадете батерията и AC адаптера от камерата.

Гаранционна политика

Всички камери с нашата марка, които са закупени през упълномощени канали за разпространение на фотографски продукти, имат гаранция срещу дефекти, възникнали поради некачествени материали или неправилна изработка. Гаранцията е за период от дванадесет месеца, считано от датата на покупката. През този период се гарантират безплатен ремонт и безплатна замяна на дефектните части при условие, че върху продукта не са открити следи от въздействие или повреда вследствие на контакт с пясък или течности, от злоупотреба или неправилна експлоатация, от електрическа или химическа корозия, или от опити за ремонт от страна на неупълномощен сервиз. Производителят и неговите упълномощени представители не носят отговорност за други ремонти или модификации с изключение на тези, направени с писменото им съгласие, и не носят отговорност за вреди, възникнали вследствие на забавяне или невъзможност да се използва продуктът, или вследствие на други непреки или произтичащи вреди от какъвто и да е вид, независимо дали са причинени от некачествени материали или неправилна изработка, или от друго; също така изрично е договорено, че отговорността на производителя или неговите представители по всички гаранционни споразумения, независимо дали са изрични или подразбиращи се, е стриктно ограничена до замяната на части, както това е посочено по-горе. Няма да се възстановяват средства, изразходвани за ремонт в неупълномощени сервизи.

Процедури по време на гаранционния период от 12 месеца

Всяка камера, която се окаже дефектна в 12-месечния гаранционен период, трябва да се върне на представителя, от който е закупена, или на производителя. Ако във вашата страна няма представител на производителя, изпратете продукта на производителя с предплатени пощенски разности. В този случай, поради усложнените митнически процедури, ще измине значителен период от време преди да получите обратно продукта. Ако продуктът е в гаранция, ремонтът и замяната на частите ще бъдат безплатни, и след приключването на ремонта камерата ще ви бъде върната. Ако продуктът не е в гаранция, ще се приложат обичайните такси на производителя или неговия представител. Разходите по транспортирането се поемат от собственика. Ако сте закупили камерата извън страната, в която искате тя да бъде гаранционно обслужвана, е възможно да се наложи заплащане на стандартни такси за обслужване и ремонт, които се прилагат от представителя на производителя в съответната страна. Независимо от това, камерата, която сте изпратили обратно на производителя, ще бъде ремонтирана безплатно в съответствие с гаранционното споразумение и тази процедура. При всички случаи обаче разходите за транспорт и митническите такси ще бъдат поети от изпращача. За да можете да потвърдите датата на закупуване на продукта, когато това е необходимо, моля, пазете квитанциите или касовите бележки от покупката в продължение най-малко на една година. Преди да изпратите камерата за ремонт, се уверете, че изпращате уреда на упълномощени представители на производителя или в одобрен от тях сервиз, освен ако не изпращате продукта директно на производителя. Винаги изисквайте оферта за цената на ремонта и само след като се съгласите с посочената цена, инструктирайте сервиза да извърши ремонта.

- **Това гаранционно споразумение не оказва влияние върху законите права на клиента.**
- **Възможно е в някои страни гаранционните условия да бъдат заместени от други, предлагани от нашите представители. Поради това ви препоръчваме да прегледате гаранционната карта, предоставена при закупуването на продукта, или да се свържете с нашия представител за вашата страна, за да получите повече информация и копие на гаранционното споразумение.**

За клиенти в САЩ

ИЗЯВЛЕНИЕ ЗА СЪВМЕСТИМОСТ С ИЗИСКВАНИЯТА НА ФКК

Това устройство отговаря на част 15 от Правилника на Федералната комисия по комуникациите (ФКК). Работата с него трябва да отговаря на следните две условия: (1) това устройство не може да причинява вредни смущения и (2) това устройство трябва да приема всички получавани смущения, включително смущения, които могат да причинят нежелан начин на работа.

Промени или модификации, които не са изрично одобрени от страната, отговаряща за съответствието, могат да анулират правото на потребителя да експлоатира оборудването.

Това оборудване е тествано и е установено, че отговаря на ограниченията за цифрово устройство от Клас В, съгласно Част 15 от Правилника на ФКК. Тези ограничения са предназначени да осигуряват подходяща защита срещу вредни смущения в домашната инсталация. Това оборудване генерира, използва и може да излъчва радиочестотна енергия и, ако не е инсталирано и не се използва съгласно инструкциите, може да причини вредни смущения в радиокомуникациите. Въпреки това, няма гаранция, че няма да настъпи смущение в дадена инсталация. Ако това оборудване причинява вредни смущения в приемането на радио или телевизионен сигнал, което може да бъде определено чрез изключването и включването му, потребителят се насърчава да се опита да отстрани смущението чрез една или повече от следните мерки:

- Промяна на посоката или мястото на приемната антена.
 - Увеличаване на разстоянието между оборудването и приемника.
 - Свързване на оборудването в контакт на верига, различна от тази, към която е свързан приемникът.
- * Обърнете се към дилъра или към опитен радио/телевизионен техник за помощ.

Този предавател не трябва да се разполага редом до или да работи съвместно с друга антена или предавател.

Съществуващите научни данни не показват наличие на здравословни проблеми, свързани с използването на безжични устройства с ниска мощност. Няма доказателства обаче, че тези безжични устройства с ниска мощност са абсолютно безопасни. Безжичните устройства с ниска мощност излъчват ниски нива на радиочестотна енергия (RF) в обхвата на микровълните, когато се използват. Докато високите нива на RF могат да причинят здравословни проблеми (чрез нагряване на тъканите), излагането на ниски нива на RF, което не води до топлинни ефекти, не причинява известни неблагоприятни ефекти върху здравето. Много проучвания върху излагането на ниски нива на RF не са открили никакви биологични ефекти. Някои проучвания предполагат, че могат да възникнат някакви биологични ефекти, но такива открития не са потвърдени от допълнителни изследвания. R05010 е тестван и е установено, че съответства на ограниченията за излагане на радиация на ФКК, определени за неконтролирана среда, и отговаря на указанията за излагане на радиочестоти (RF) на ФКК.

Декларация за съвместимост
Съгласно 47CFR, Части 2 и 15 за
Персонални компютри и периферийни устройства
от клас В

Ние: RICOH IMAGING AMERICAS CORPORATION
Адрес: 2 Gatehall Drive Suite 204, Parsippany,
New Jersey 07054, U.S.A.
Телефон: 800-877-0155

Декларираме на своя отговорност, че посоченият тук продукт отговаря на изискванията на Части 2 и 15 от Правилника на ФКК - дял 47 от Сборника на федералните закони на САЩ (47CFR) за цифрово устройство от клас В. Всеки продаван продукт е идентичен с представителния такъв, тестван и доказал съответствие със стандартите. Съхраняваните данни продължават да отразяват факта, че произвежданото оборудване може да се очаква да бъде в рамките на допустимото отклонение поради количествено производство и изпитване на статистическа основа съгласно изискванията на 47CFR §2.909. Работата с него трябва да отговаря на следните две условия: (1) това устройство не може да причинява вредни смущения и (2) това устройство трябва да приема всички получавани смущения, включително смущения, които могат да причинят нежелан начин на работа. Горепосочената страна е отговорна за гарантиране на съответствието на оборудването със стандартите на 47CFR §15.101 до §15.109.

Име на продукта: Цифрова камера
Номер на модела: R05010
Лице за контакт: Мениджър Обслужване на клиенти
Дата и място: Май, 2021 г., Парсипани

За клиенти в САЩ и Канада

Литиево-йонните батерии могат да се рециклират.

Можете да помогнете за опазването на околната среда, като върнете използваните акумулаторни батерии в най-близкото до вас място за събиране и рециклиране.

За повече информация относно рециклирането на акумулаторни батерии, обадете се на безплатен телефон 1-800-822-8837 или посетете <http://www.call2recycle.org/>.

За клиенти в Канада

Декларация за съответствие с изискванията на Министерство на иновациите, науката и икономическото развитие (ISED) на Канада

Това цифрово устройство от клас В отговаря на изискванията на ICES-003 (B).

Това устройство съдържа освободени от лиценз предавател(и)/приемник(и), които съответстват на RSS стандарта(те) на Министерство на иновациите, науката и икономическото развитие (ISED) на Канада за освободено от лиценз оборудване. Работата с него трябва да отговаря на следните две условия:

1. Това устройство не трябва да причинява смущения.
2. Това устройство трябва да приема всички смущения, включително смущения, които могат да причинят нежелана работа на устройството.

Съществуващите научни данни не показват наличие на здравословни проблеми, свързани с използването на безжични устройства с ниска мощност. Няма доказателства обаче, че тези безжични устройства с ниска мощност са абсолютно безопасни. Безжичните устройства с ниска мощност излъчват ниски нива на радиочестотна енергия (RF) в обхвата на микровълните, когато се използват. Докато високите нива на RF могат да причинят здравословни проблеми (чрез нагряване на тъканите), излагането на ниски нива на RF, което не води до топлинни ефекти, не причинява известни неблагоприятни ефекти върху здравето. Много проучвания върху излагането на ниски нива на RF не са открили никакви биологични ефекти. Някои проучвания предполагат, че могат да възникнат някакви биологични ефекти, но такива открития не са потвърдени от допълнителни изследвания. R05010 е тестван и е установено, че съответства на ограниченията за излагане на радиация на ISED, определени за неконтролирана среда, и отговаря на указанията за излагане на радиочестоти, посочени в RSS-102 на ISED.

Pour les utilisateurs au Canada

Avis de conformité à la réglementation d'Innovation, Sciences et Développement économique Canada (ISDE)

Cet appareil numérique de la classe B est conforme à la norme NMB-003 (B) du Canada.

L'émetteur/récepteur exempt de licence contenu dans le présent appareil est conforme aux CNR d'Innovation, Sciences et Développement économique Canada applicables aux appareils radio exempts de licence. L'exploitation est autorisée aux deux conditions suivantes :

1. L'appareil ne doit pas produire de brouillage ;
2. L'appareil doit accepter tout brouillage radioélectrique subi, même si le brouillage est susceptible d'en compromettre le fonctionnement.

Les connaissances scientifiques dont nous disposons n'ont mis en évidence aucun problème de santé associé à l'usage des appareils sans fil à faible puissance. Nous ne sommes cependant pas en mesure de prouver que ces appareils sans fil à faible puissance sont entièrement sans danger. Les appareils sans fil à faible puissance émettent une énergie fréquence radioélectrique (RF) très faible dans le spectre des micro-ondes lorsqu'ils sont utilisés. Alors qu'une dose élevée de RF peut avoir des effets sur la santé (en chauffant les tissus), l'exposition à de faibles RF qui ne produisent pas de chaleur n'a pas de mauvais effets connus sur la santé. De nombreuses études ont été menées sur les expositions aux RF faibles et n'ont découvert aucun effet biologique. Certaines études ont suggéré qu'il pouvait y avoir certains effets biologiques, mais ces résultats n'ont pas été confirmés par des recherches supplémentaires. Le R05010 a été testé et jugé conforme aux limites d'exposition aux rayonnements ISDE énoncées pour un environnement non contrôlé et respecte les règles d'exposition aux fréquences radioélectriques (RF) CNR-102 de l'ISDE.

За клиенти в Европа

Информация за потребителите относно събирането и изхвърлянето на стари устройства и батерии



1. В Европейския съюз

Тези символи върху продуктите, опаковката и/или придружаващите документи означават, че използваните електрически и електронни части и батериите не трябва да се смесват с битовите отпадъци.

Използваните електрическо/електронно оборудване и батерии трябва да се третират отделно и в съответствие със законодателството по отношение на правилното третиране, възстановяване и рециклиране на такива продукти.

Като изхвърляте тези продукти правилно, вие спомагате да се гарантира това, че отпадъците преминават през съответния процес на обработване, възстановяване и рециклиране и така се предотвратява възможното отрицателно въздействие върху околната среда и човешкото здраве, което би произтекло от неправилното обработване на отпадъците.

Ако под показания по-горе символ е добавен символ на химичен елемент, в съответствие с Директивата за батериите, това е индикатор, че в батерията има наличие на тежък метал (Hg = живак, Cd = кадмий, Pb = олово) в концентрация над определеното в Директивата за батериите ниво.

За повече информация за събирането и рециклирането на използвани продукти се свържете с местните власти, службата за събиране на отпадъци или мястото, от където сте закупили продуктите.

2. В други страни извън Европейския съюз

Тези символи са валидни само в Европейския съюз. Ако искате да изхвърлите използвани продукти, се обърнете за информация за правилния метод на изхвърляне към местните власти или съответния търговец.

За Швейцария: Използваното електрическо/електронно оборудване може да се връща безплатно на търговците на дребно, дори и когато няма да закупвате от тях нов продукт. Списък на други пунктове за събиране можете да намерите на началната страница на www.swico.ch или www.sens.ch.

Уведомление за потребителите в държави, които изискват маркировка CE

Този продукт е в съответствие с основните изисквания и разпоредби на Директива 2014/53/ЕС.

Декларацията за съответствие на ЕС е налична чрез достъп до URL адреса:
http://www.ricoh-imaging.co.jp/english/support/declaration_of_conformity.html
и избиране на приложимия продукт.

Честотна лента за работа: 2400 MHz - 2483.5 MHz

Максимална радиочестотна мощност: 9,15 dBm EIRP

Вносител (CE маркировка): RICOH IMAGING EUROPE S.A.S.

Parc Tertiaire SILIC 7-9, avenue Robert Schuman - B.P. 70102, 94513 Rungis Cedex,
FRANCE

Производител: RICOH IMAGING COMPANY, LTD.

1-3-6, Nakamagome, Ohta-ku, Tokyo 143-8555, JAPAN



Знакът CE е знак за съответствие с изискванията на Европейската общност.

Уведомление за потребителите в държави, които изискват маркировка UKCA

Този продукт е в съответствие с основните изисквания и разпоредби на Регламентите за радиооборудване 2017.

Декларацията за съответствие на UK е налична чрез достъп до URL адреса:
http://www.ricoh-imaging.co.jp/english/support/declaration_of_conformity.html
и избиране на приложимия продукт.

Честотна лента за работа: 2400 MHz - 2483.5 MHz

Максимална радиочестотна мощност: 9,15 dBm EIRP

Производител: RICOH IMAGING COMPANY, LTD.

1-3-6, Nakamagome, Ohta-ku, Tokyo 143-8555, JAPAN



Знакът UKCA е знак за съответствие с изискванията на Обединеното кралство

За клиенти в Тайланд

Това телекомуникационно оборудване отговаря на изискванията на Службата на Националната комисия за радиоразпръскване и телекомуникации.



nabp.

เครื่องวิทยุคมนาคมนี้ ได้รับยกเว้น ไม่ต้องได้รับ
ใบอนุญาตให้มี ใช้ซึ่งเครื่องวิทยุคมนาคม
หรือตั้งสถานีวิทยุคมนาคมตามประกาศ กสทช.
เรื่อง เครื่องวิทยุคมนาคม และสถานีวิทยุ
คมนาคมที่ได้รับยกเว้นไม่ต้องได้รับใบอนุญาต
วิทยุคมนาคม ตามพระราชบัญญัติวิทยุ
คมนาคม พ.ศ. 2498



nabp. | โทรคมนาคม
กำกับดูแลเพื่อประชาชน
Call Center 1200 (Insw5)

RICOH IMAGING COMPANY, LTD.

1-3-6, Nakamagome, Ohta-ku, Tokyo 143-8555,
JAPAN
(<http://www.ricoh-imaging.co.jp>)

**RICOH IMAGING EUROPE
S.A.S.**

Parc Tertiaire SILIC 7-9, avenue Robert Schuman -
B.P. 70102, 94513 Rungis Cedex, FRANCE
(<http://www.ricoh-imaging.eu>)

**RICOH IMAGING
AMERICAS CORPORATION**

2 Gatehall Drive Suite 204, Parsippany, New Jersey
07054, U.S.A.
(<http://www.us.ricoh-imaging.com>)

**RICOH IMAGING CANADA
INC.**

5560 Explorer Drive Suite 100, Mississauga, Ontario,
L4W 5L1, CANADA
(<http://www.ricoh-imaging.ca>)

**RICOH IMAGING CHINA
CO., LTD.**

Room A 23F Lansheng Building, 2-8 Huaihaizhong
Road, Huangpu District, Shanghai, 200021, CHINA
(<http://www.ricoh-imaging.com.cn>)

<http://www.ricoh-imaging.co.jp/english>

Тази информация за контакти може да
бъде променяна без предупреждение.
Моля, проверете най-новата информация
на нашите уебсайтове.