

**RICOH**

**GR**

RICOH GR IIIx

**Γρήγορος Οδηγός**

Ο σειριακός αριθμός βρίσκεται στο κάτω μέρος της μηχανής.

**Μοντέλο:** R05010

## Σχετικά με την Καταχώρηση Χρήστη

Σας ευχαριστούμε που αγοράσατε ένα προϊόν RICOH IMAGING.

Για να σας παρέχουμε την καλύτερη εμπειρία υποστήριξης και εξυπηρέτησης πελατών για το προϊόν που έχετε αγοράσει, σας ζητούμε να ολοκληρώσετε την καταχώρηση χρήστη.

Επισκεφθείτε τον παρακάτω ιστότοπο για να ολοκληρώσετε την εγγραφή χρήστη.

**<http://www.ricoh-imaging.com/registration/>**

Οι καταχωρημένοι χρήστες θα ειδοποιούνται μέσω e-mail σχετικά με σημαντικές πληροφορίες υποστήριξης πελατών, όπως ενημερώσεις έκδοσης σταθερολογισμικού, κ.λπ.

## Παρουσίαση

Το παρόν Εγχειρίδιο Λειτουργίας προσφέρει πληροφορίες σχετικά με τον τρόπο χρήσης των λειτουργιών λήψης και αναπαραγωγής αυτής της μηχανής και σχετικές προφυλάξεις.

Διαβάστε όλο το Εγχειρίδιο Λειτουργίας για να αξιοποιήσετε στο μέγιστο τις διαθέσιμες λειτουργίες αυτής της μηχανής. Φροντίστε να το κρατήσετε για μελλοντική αναφορά.

Συνιστάται να ενημερώσετε το σταθερολογισμικό της μηχανής στην πιο πρόσφατη έκδοση πριν χρησιμοποιήσετε τη μηχανή.

Για λεπτομέρειες σχετικά με την πιο πρόσφατη έκδοση σταθερολογισμικού, ανατρέξτε στην παρακάτω τοποθεσία λήψης σταθερολογισμικού.

<http://www.ricoh-imaging.co.jp/english>

RICOH IMAGING COMPANY, LTD.

Μέτρα ασφαλείας	Διαβάστε όλα τα μέτρα ασφαλείας πλήρως για να εξασφαλίσετε ασφαλή χρήση.
Δοκιμαστικές λήψεις	Τραβήξτε δοκιμαστικές λήψεις για να εξασφαλίσετε ότι η μηχανή λειτουργεί σωστά πριν τραβήξετε φωτογραφίες σε σημαντικές περιστάσεις.
Πνευματική ιδιοκτησία	Απαγορεύεται η χωρίς τη συγκατάθεση του κατόχου των πνευματικών δικαιωμάτων αναπαραγωγή ή αλλοίωση εγγράφων, περιοδικών και άλλων υλικών που καλύπτονται από πνευματικά δικαιώματα, εκτός αν οι σκοποί είναι για προσωπική χρήση, στο σπίτι ή για άλλους παρόμοιους περιορισμένους σκοπούς.
Εξάιρεση από ευθύνη	Η RICOH IMAGING COMPANY δεν αναλαμβάνει καμία ευθύνη για τυχόν αποτυχία εγγραφής ή εμφάνιση εικόνων ως αποτέλεσμα μιας δυσλειτουργίας του προϊόντος.
Ραδιοφωνική παρεμβολή	Η λειτουργία της μηχανής κοντά σε άλλο ηλεκτρονικό εξοπλισμό μπορεί να επηρεάσει αρνητικά τόσο τη μηχανή όσο και την άλλη συσκευή. Οι παρεμβολές είναι ιδιαίτερα πιθανές εάν η μηχανή χρησιμοποιείται κοντά σε ραδιοφωνικό/τηλεοπτικό δέκτη. Σε αυτή την περίπτωση, λάβετε τα ακόλουθα μέτρα. <ul style="list-style-type: none"><li>• Κρατήστε τη μηχανή όσο το δυνατόν μακρύτερα από τον ραδιοφωνικό/τηλεοπτικό δέκτη.</li><li>• Αλλάξτε τον προσανατολισμό της κεραίας του ραδιοφωνικού/τηλεοπτικού δέκτη.</li><li>• Χρησιμοποιήστε διαφορετική επιτοίχια πρίζα.</li></ul>

Το παρόν έντυπο δεν μπορεί να αναπαραχθεί συνολικά ή εν μέρει χωρίς τη ρητή γραπτή συγκατάθεση της RICOH IMAGING COMPANY.

© RICOH IMAGING COMPANY, LTD. 2021

Η RICOH IMAGING COMPANY διατηρεί το δικαίωμα να αλλάξει το περιεχόμενο αυτού του εγχειριδίου οποιαδήποτε στιγμή χωρίς προηγούμενη ειδοποίηση.

Έχει καταβληθεί κάθε δυνατή προσπάθεια για να διασφαλιστεί η ακρίβεια των πληροφοριών που περιέχονται στο παρόν εγχειρίδιο. Εάν παρόλα αυτά εντοπίσετε οποιοδήποτε λάθος ή παράλειψη, θα ήμασταν ευγνώμονες εάν μας ενημερώνατε στη διεύθυνση που αναφέρεται στο οπισθόφυλλο του εγχειριδίου.

## Σχετικά με τις Λειτουργίες Ασύρματου LAN και Bluetooth®

- Μην χρησιμοποιείτε τη μηχανή σε ένα μέρος όπου ηλεκτρικά προϊόντα, συσκευές AV/OA, κλπ. δημιουργούν μαγνητικά πεδία και ηλεκτρομαγνητικά κύματα.
- Αν η μηχανή επηρεάζεται από μαγνητικά πεδία και ηλεκτρομαγνητικά κύματα, μπορεί να μην είναι σε θέση να επικοινωνήσει.
- Αν η μηχανή χρησιμοποιείται κοντά σε μία τηλεόραση ή ραδιόφωνο, μπορεί να προκληθεί κακή λήψη ή μικροβλάβη στην οθόνη της τηλεόρασης.
- Εάν κοντά στη μηχανή υπάρχουν πολλαπλά σημεία πρόσβασης ασύρματου LAN ή συσκευές Bluetooth® και χρησιμοποιείται το ίδιο κανάλι, η λειτουργία αναζήτησης ενδέχεται να μην εκτελεστεί ουστά.
- Η ασφάλεια των δεδομένων σας που αποθηκεύονται, αποστέλλονται ή λαμβάνονται αποτελούν δική σας ευθύνη.

Στη ζώνη συχνотήτων που χρησιμοποιείται από τη μηχανή, λειτουργούν συγχρόνως βιομηχανικές, επιστημονικές και ιατρικές συσκευές, όπως φούρνοι μικροκυμάτων, εγκαταστάσεις ραδιοφωνικού σταθμού (ασύρματοι σταθμοί που απαιτούν άδεια) και καθορισμένοι ραδιοφωνικοί σταθμοί χαμηλής ισχύος (ασύρματοι σταθμοί για τους οποίους δεν απαιτείται άδεια) για την αναγνώριση κινητής συσκευής που χρησιμοποιείται στις εργασιακές γραμμές παραγωγής, κλπ, και ερασιτεχνικοί ραδιοφωνικοί σταθμοί (ασύρματοι σταθμοί που απαιτούν άδεια).

1. Πριν από τη χρήση της μηχανής, βεβαιωθείτε ότι στην περιοχή δεν λειτουργούν εγκαταστάσεις ραδιοφωνικών σταθμών και καθορισμένοι ραδιοφωνικοί σταθμοί χαμηλής ισχύος για την αναγνώριση κινητής συσκευής και ερασιτεχνικοί ραδιοφωνικοί σταθμοί.
2. Σε περίπτωση που η μηχανή προκαλεί επιβλαβείς παρεμβολές ραδιοσυχνότητων σε εγκαταστάσεις ραδιοφωνικών σταθμών για την αναγνώριση κινητής συσκευής, αλλάξτε αμέσως τη συχνότητα που χρησιμοποιείται για την αποφυγή παρεμβολών.
3. Εάν έχετε άλλα προβλήματα, όπως να προκαλεί η μηχανή επιβλαβείς παρεμβολές ραδιοσυχνότητων σε καθορισμένους ραδιοφωνικούς σταθμούς χαμηλής ισχύος για την αναγνώριση κινητής συσκευής ή σε ερασιτεχνικούς ραδιοφωνικούς σταθμούς, επικοινωνήστε με το πλησιέστερο κέντρο τεχνικής εξυπηρέτησης.

Αυτή η κάμερα συμμορφώνεται με τα τεχνικά πρότυπα σύμφωνα με το Ραδιοφωνικό Δίκαιο και το Τηλεπικοινωνιακό Επιχειρηματικό Δίκαιο. Η πιστοποίηση της συμμορφωσης με τα τεχνικά πρότυπα μπορεί να εμφανιστεί ηλεκτρονικά στην οθόνη.



### Εμφάνιση των Σημάτων Πιστοποίησης

1  
2  
3

Πατήστε **MENU** για να απεικονίσετε την οθόνη του μενού.

Χρησιμοποιήστε τα **▲ ▼ ◀ ▶** για να απεικονίσετε το μενού **Σ** (Σχετικά με τη Συσκευή).

Χρησιμοποιήστε τα **▲ ▼ ◀ ▶** για να επιλέξετε [Σήματα Πιστοποίησης], και πατήστε **OK**.

## Εμπορικά Σήματα

- Οι ονομασίες Microsoft και Windows είναι καταχωρημένα εμπορικά σήματα της Microsoft Corporation στις Ηνωμένες Πολιτείες της Αμερικής και σε άλλες χώρες.
- Οι ονομασίες Mac, macOS, OS X, και App Store είναι καταχωρημένα εμπορικά σήματα της Apple Inc., στις Η.Π.Α. και σε άλλες χώρες.
- Η ονομασία iOS είναι εμπορικό σήμα ή καταχωρημένο εμπορικό σήμα της Cisco στις Η.Π.Α. και/ή σε άλλες χώρες και χρησιμοποιείται μετά από άδεια.
- Η ονομασία Adobe, το λογότυπο Adobe και η ονομασία Adobe Reader είναι καταχωρημένα εμπορικά σήματα ή εμπορικά σήματα της Adobe Systems Incorporated στις Ηνωμένες Πολιτείες και/ή σε άλλες χώρες.
- Αυτό το προϊόν περιλαμβάνει τεχνολογία DNG με την εξουσιοδότηση της Adobe Systems Incorporated.
- Το λογότυπο DNG είναι είτε ένα εμπορικό σήμα κατατεθέν ή ένα εμπορικό σήμα της Adobe Systems Incorporated στις Ηνωμένες Πολιτείες και/ή σε άλλες χώρες.
- Το λογότυπο SDXC είναι εμπορικό σήμα της SD-3C, LLC.
- Οι ονομασίες Google, Google Play, και Android είναι εμπορικά σήματα ή καταχωρημένα εμπορικά σήματα της Google Inc.
- Η ονομασία και τα λογότυπα Bluetooth® είναι καταχωρημένα εμπορικά σήματα που ανήκουν στην Bluetooth SIG, Inc. και οποιαδήποτε χρήση αυτών των σημάτων από την Ricoh Company, Ltd. υπόκειται σε άδεια χρήσης.
- Η ονομασία USB Type-C είναι εμπορικό σήμα της USB Implementers Forum.
- Η ονομασία DisplayPort είναι εμπορικό σήμα που ανήκει στην Video Electronics Standards Association στις Ηνωμένες Πολιτείες και σε άλλες χώρες.
- Η ονομασία HDMI, το λογότυπο HDMI και το High-Definition Multimedia Interface είναι εμπορικά σήματα ή καταχωρημένα εμπορικά σήματα της HDMI Licensing, LLC στις Ηνωμένες Πολιτείες ή/και σε άλλες χώρες. Όλα τα άλλα εμπορικά σήματα είναι ιδιοκτησία των αντίστοιχων ιδιοκτητών τους.
- Το προϊόν αυτό χρησιμοποιεί τη γραμματοσειρά RICOH RT που σχεδιάστηκε από την Ricoh Company Ltd.

## AVC Χαρτοφυλάκιο Αδειών Ευρεσιτεχνίας

Το προϊόν αυτό παρέχεται με άδεια για την προσωπική χρήση από μέρους ενός καταναλωτή ή για άλλες χρήσεις για τις οποίες όμως δεν εισπράττεται αμοιβή για (i) κωδικοποίηση βίντεο σύμφωνα με το πρότυπο AVC («AVC video») και/ή (ii) αποκωδικοποίηση βίντεο AVC που κωδικοποιήθηκε από έναν καταναλωτή ενεργούντα στα πλαίσια μιας προσωπικής δραστηριότητας και/ή αποκτήθηκε από έναν προμηθευτή βίντεο στον οποίο χορηγήθηκε άδεια βίντεο για την παροχή AVC video. Για οποιαδήποτε άλλη χρήση δεν χορηγείται καμία άδεια χρήσης ούτε μπορεί να εννοηθεί αυτή με κάποιον τρόπο.

Πρόσθετες πληροφορίες μπορείτε να λάβετε από την MPEG LA, L.L.C.

Βλέπε <http://www.mpegla.com>.

## Ανακοίνωση σχετικά με το Λογισμικό Open Source

Το παρόν προϊόν περιλαμβάνει το λογισμικό open source (OSS) που παρέχεται με άδεια βάσει των αδειών χρήσης GNU General Public License (GPL), GNU Lesser General Public License (LGPL) ή/και άλλων αδειών χρήσης. Οι πληροφορίες σχετικά με τις άδειες χρήσης κάθε OSS που χρησιμοποιείται σε αυτό το προϊόν αποθηκεύονται στην εσωτερική μνήμη του προϊόντος ως αρχείο κειμένου. Συνδέστε το παρόν προϊόν σε έναν υπολογιστή, μεταβείτε στο φάκελο "oss\_license" στο φάκελο "Software License" και ανοίξτε το αρχείο κειμένου για να διαβάσετε τους όρους της άδειας χρήσης.

Οι πηγαίοι κώδικες του OSS που χρησιμοποιούνται σε αυτό το προϊόν αποκαλύπτονται βάσει των όρων άδειας χρήσης GPL, LGPL, κ.λπ. Εάν χρειάζεστε τους πηγαίους κώδικες, μεταβείτε στην παρακάτω διεύθυνση URL.

<http://www.ricoh-imaging.co.jp/english/products/oss/>

## Μέτρα ασφαλείας

### Σύμβολα Προειδοποίησης

Σε όλο το Εγχειρίδιο Λειτουργίας και πάνω στο προϊόν, χρησιμοποιούνται διάφορα σύμβολα για την πρόληψη σωματικής βλάβης σε εσάς ή σε άλλους ανθρώπους και υλικών ζημιών. Τα σύμβολα και η σημασία τους εξηγούνται παρακάτω.



#### Κίνδυνος

Το σύμβολο αυτό υποδεικνύει καταστάσεις που, εάν αγνοηθούν ή γίνει λανθασμένη διαχείριση τους, μπορεί να οδηγήσουν σε επικείμενο κίνδυνο θανάτου ή σε σοβαρό τραυματισμό.



#### Προειδοποίηση

Το σύμβολο αυτό υποδεικνύει καταστάσεις που, εάν αγνοηθούν ή γίνει λανθασμένη διαχείριση τους, μπορεί να οδηγήσουν σε θάνατο ή σε σοβαρό τραυματισμό.



#### Προσοχή

Το σύμβολο αυτό υποδεικνύει καταστάσεις που μπορεί να οδηγήσουν σε τραυματισμό ή σωματική βλάβη εάν αγνοηθούν ή γίνει λανθασμένη διαχείριση τους.

### Σημασία των συμβόλων





Το σύμβολο  σας προειδοποιεί για ενέργειες που πρέπει να πραγματοποιηθούν.



Το σύμβολο  σας προειδοποιεί για ενέργειες που απαγορεύονται.

Το σύμβολο  μπορεί να συνδυαστεί με άλλα σύμβολα για να δείξει ότι μια συγκεκριμένη ενέργεια απαγορεύεται.

Παράδειγμα:



 Μην αγγίζετε  Μην την αποσυναρμολογήσετε

Τηρείτε τις ακόλουθες προφυλάξεις για να εξασφαλίζεται η ασφαλής χρήση της μηχανής.

## Κίνδυνος

- |   |  |
|---|--|
|  | <ul style="list-style-type: none"><li>Μην επιχειρήσετε να αποσυναρμολογήσετε, να επισκευάσετε ή να τροποποιήσετε μόνος σας τη μηχανή. Το κύκλωμα υψηλής τάσης της μηχανής ενέχει σημαντικό κίνδυνο ηλεκτροπληξίας.</li></ul>   |
|  | <ul style="list-style-type: none"><li>Μην επιχειρήσετε να αποσυναρμολογήσετε, να επισκευάσετε ή να συγκολλήσετε την μπαταρία.</li></ul>  |
|  | <ul style="list-style-type: none"><li>Μην ρίχνετε την μπαταρία στη φωτιά, μην την χρησιμοποιείτε ούτε να την αφήνετε σε περιβάλλον με υψηλές θερμοκρασίες όπως δίπλα σε φωτιά ή μέσα σε αυτοκίνητο. Μην την βάζετε στο νερό ή στη θάλασσα και μην την αφήνετε να βραχεί.</li></ul> |
|  | <ul style="list-style-type: none"><li>Μην επιχειρείτε να τρυπήσετε, χτυπήσετε, συμπιέσετε, ρίξετε ή υποβάλετε την μπαταρία σε οποιαδήποτε σοβαρή πρόσκρουση ή πίεση.</li></ul>   |
|  | <ul style="list-style-type: none"><li>Μην χρησιμοποιείτε μια μπαταρία που είναι σημαντικά κατεστραμμένη ή παραμορφωμένη.</li></ul>   |
|  | <ul style="list-style-type: none"><li>Μην συνδέετε τον θετικό (+) και τον αρνητικό (-) πόλο της μπαταρίας με καλώδιο ή άλλο μεταλλικό αντικείμενο. Επίσης, μην την μεταφέρετε ή αποθηκεύετε μαζί με μεταλλικά αντικείμενα όπως στυλό διαρκείας και κολιέ.</li></ul>                |
|  | <ul style="list-style-type: none"><li>Να χρησιμοποιείτε τη μηχανή ή τον προαιρετικό φορτιστή μπαταρίας BJ-11 για να φορτίσετε την μπαταρία. Μην χρησιμοποιείτε την μπαταρία με οποιαδήποτε μηχανή εκτός από μηχανές με συμβατότητα DB-110.</li></ul>                               |
|  | <ul style="list-style-type: none"><li>Σταματήστε τη χρήση της μηχανής αμέσως σε περίπτωση ανωμαλιών όπως εμφάνιση καπνού, ασυνήθιστης μυρωδιάς ή εκπομπής υπερβολικής θερμότητας. Επικοινωνήστε με τον πλησιέστερο αντιπρόσωπο ή κέντρο εξυπηρέτησης για επισκευή.</li></ul>       |
|  | <ul style="list-style-type: none"><li>Σε περίπτωση διαρροής υγρών μπαταρίας και επαφής με τα μάτια, ξεπλύνετε αμέσως τα μάτια σας με νερό βρύσης ή άλλο καθαρό νερό χωρίς να τα τρίψετε και ζητήστε αμέσως ιατρική βοήθεια.</li></ul>  |

## Προειδοποίηση

- |   |  |
|---|--|
|  | <ul style="list-style-type: none"><li>Απενεργοποιήστε το ρεύμα αμέσως σε περίπτωση ανωμαλίας όπως εμφάνιση καπνού ή ασυνήθιστης μυρωδιάς. Αφαιρέστε την μπαταρία το συντομότερο δυνατό, προσέχοντας να αποφύγετε την ηλεκτροπληξία ή τα εγκαύματα. Εάν χρησιμοποιείτε μια οικιακή ηλεκτρική πρίζα για την τροφοδοσία, φροντίστε να αποσυνδέσετε το βύσμα από την πρίζα. Η μη τήρηση αυτής της προφύλαξης μπορεί να οδηγήσει σε φωτιά ή ηλεκτροπληξία. Επικοινωνήστε με το πλησιέστερο κέντρο επισκευών το συντομότερο δυνατό. Σταματήστε να χρησιμοποιείτε τη μηχανή αμέσως, εάν δεν λειτουργεί σωστά.</li></ul>   |
|  | <ul style="list-style-type: none"><li>Απενεργοποιήστε το ρεύμα αμέσως σε περίπτωση που οποιοδήποτε μεταλλικό αντικείμενο, νερό, υγρό ή άλλο ξένο σώμα μπει στη μηχανή. Αφαιρέστε την μπαταρία και την κάρτα μνήμης το συντομότερο δυνατό, προσέχοντας να αποφύγετε την ηλεκτροπληξία ή τα εγκαύματα. Εάν χρησιμοποιείτε μια οικιακή ηλεκτρική πρίζα για την τροφοδοσία, φροντίστε να αποσυνδέσετε το βύσμα από την πρίζα. Η μη τήρηση αυτής της προφύλαξης μπορεί να οδηγήσει σε φωτιά ή ηλεκτροπληξία. Επικοινωνήστε με το πλησιέστερο κέντρο επισκευών το συντομότερο δυνατό. Σταματήστε να χρησιμοποιείτε τη μηχανή αμέσως, εάν δεν λειτουργεί σωστά.</li></ul> |



- Εάν η θόνη καταστραφεί, αποφύγετε οποιαδήποτε επαφή με τους υγρούς κρυστάλλους στο εσωτερικό της. Ακολουθήστε τα κατάλληλα μέτρα έκτακτης ανάγκης που ακολουθούν.
- ΔΕΡΜΑ: Εάν οποιοσδήποτε από τους υγρούς κρυστάλλους έρθει σε επαφή με το δέρμα σας, σκουπίστε τον και ξεπλύνετε την περιοχή καλά με νερό, στη συνέχεια, πλύνετε καλά με σαπούνι.
- ΜΑΤΙΑ: Εάν κάποιος υγρός κρύσταλλος μπει στα μάτια σας, πλύνετε τα μάτια σας με καθαρό νερό για τουλάχιστον 15 λεπτά και ζητήστε αμέσως ιατρικές συμβουλές.
- ΚΑΤΑΠΟΣΗ: Σε περίπτωση κατάποσης υγρών κρυστάλλων, ξεπλύνετε το στόμα καλά με νερό. Ζητήστε από το άτομο να πει πολύ νερό και να προκαλέσει εμετό. Ζητήστε ιατρική βοήθεια αμέσως.



- Ακολουθήστε αυτά τα μέτρα προφύλαξης για να αποφύγετε τη διαρροή, την υπερθέρμανση, την ανάφλεξη ή έκρηξη της μπαταρίας.
- Μην χρησιμοποιείτε μια μπαταρία διαφορετική από αυτές που συνιστώνται ειδικά για τη μηχανή.
- Μην μεταφέρετε ή αποθηκεύετε την μπαταρία μαζί με μεταλλικά αντικείμενα όπως στυλό διαρκείας, κολιέ, κέρματα και τοιμπίδακια.
- Μην τοποθετείτε την μπαταρία σε φούρνο μικροκυμάτων ή σε δοχείο υψηλής πίεσης.
- Σε περίπτωση που παρατηρηθεί διαρροή υγρών μπαταρίας, περιέργη μυρωδιά, αλλαγή χρώματος κ.λπ. κατά τη χρήση ή κατά τη φόρτιση, αφαιρέστε την μπαταρία από τη μηχανή ή τον φορτιστή μπαταριών αμέσως και κρατήστε την μακριά από φωτιά.



- Τηρήστε τα ακόλουθα για να αποφύγετε τυχόν φωτιά, ηλεκτροπληξία ή έκρηξη της μπαταρίας κατά τη φόρτιση.
- Να χρησιμοποιείτε μόνο την ενδεδειγμένη τάση τροφοδοσίας. Επίσης, αποφύγετε τη χρήση πολύπριζων μετασχηματιστών και καλωδίων επέκτασης.
- Μην προκαλείτε φθορές, μην δένετε και μην τροποποιείτε τα καλώδια τροφοδοσίας. Επίσης, μην τοποθετείτε πάνω στα καλώδια βαριά αντικείμενα, μην τα τεντώνετε και μην τα λυγίζετε.
- Μη συνδέετε ή αποσυνδέετε το καλώδιο τροφοδοσίας με βρεγμένα χέρια. Να κρατάτε πάντα το βύσμα όταν το αποσυνδέετε. Μην καλύπτετε τη μηχανή κατά τη φόρτιση της μπαταρίας.



- Κρατήστε την μπαταρία και την κάρτα μνήμης που χρησιμοποιούνται στη μηχανή μακριά από παιδιά για να αποφύγετε την τυχαία κατάποση. Η μπαταρία και η κάρτα μνήμης είναι επιβλαβείς, σε περίπτωση κατάποσης. Ζητήστε ιατρική βοήθεια αμέσως.















- Κρατήστε τη μηχανή μακριά από παιδιά. Για τα παιδιά, τα ατυχήματα συμβαίνουν γιατί δεν μπορούν να καταλάβουν τη σημασία των φράσεων "Μέτρα ασφαλείας" και "Προφύλαξεις κατά τη χρήση".



- Μην αγγίζετε τα εσωτερικά εξαρτήματα της μηχανής, εάν εκτεθούν έπειτα από πτώση ή κτύπημα. Το κύκλωμα υψηλής τάσης του εξοπλισμού μπορεί να οδηγήσει σε ηλεκτροπληξία. Αφαιρέστε την μπαταρία το συντομότερο δυνατό, προσέχοντας να αποφύγετε την ηλεκτροπληξία ή τα εγκαύματα. Σε περίπτωση ζημιάς, μεταφέρετε τη μηχανή στον πλησιέστερο αντιπρόσωπο ή κέντρο εξυπηρέτησης.



- Μην χρησιμοποιείτε τη μηχανή σε βρεγμένες περιοχές, όπως η κουζίνα. Η μη τήρηση αυτής της προφύλαξης μπορεί να οδηγήσει σε φωτιά ή ηλεκτροπληξία.

	<ul style="list-style-type: none"> <li>● Μην χρησιμοποιείτε τη μηχανή κοντά σε εύφλεκτα αέρια, βενζίνη, πετρέλαιο, διαλυτικό ή παρόμοιες ουσίες για να αποφευχθεί ο κίνδυνος έκρηξης, πυρκαγιάς ή εγκαυμάτων. Η μη τήρηση αυτής της προφύλαξης μπορεί να οδηγήσει σε έκρηξη, φωτιά ή ηλεκτροπληξία.</li> <li>● Μην χρησιμοποιείτε τη μηχανή σε χώρους όπου η χρήση απαγορεύεται ή περιορίζεται, όπως αεροπλάνα. Η μη τήρηση αυτής της προφύλαξης μπορεί να οδηγήσει σε ατύχημα.</li> </ul>
	<ul style="list-style-type: none"> <li>● Σκουπίστε τυχόν σκόνη που έχει συγκεντρωθεί στο βύσμα του καλωδίου ρεύματος. Η μη τήρηση αυτής της προφύλαξης μπορεί να οδηγήσει σε φωτιά.</li> <li>● Όταν χρησιμοποιείτε μια οικιακή πρίζα ρεύματος, να χρησιμοποιείτε πάντα τον κατάλληλο μετασχηματιστή AC. Η μη τήρηση αυτής της προφύλαξης μπορεί να οδηγήσει σε φωτιά, ηλεκτροπληξία ή δυσλειτουργία του προϊόντος.</li> </ul>
	<ul style="list-style-type: none"> <li>● Όταν ταξιδεύετε, μην χρησιμοποιείτε τον φορτιστή μπαταρίας ή τον μετασχηματιστή AC με ηλεκτρονικούς μετασχηματιστές που είναι διαθέσιμοι στο εμπόριο. Η μη τήρηση αυτής της προφύλαξης μπορεί να οδηγήσει σε φωτιά, ηλεκτροπληξία ή δυσλειτουργία του προϊόντος.</li> </ul>
	<ul style="list-style-type: none"> <li>● Να χρησιμοποιείτε μόνο την ενδεδειγμένη τάση τροφοδοσίας. Η μη τήρηση αυτής της προφύλαξης μπορεί να οδηγήσει σε φωτιά ή ηλεκτροπληξία.</li> </ul>
	<ul style="list-style-type: none"> <li>● Μην προκαλείτε φθορές, μην δένετε και μην τροποποιείτε τα καλώδια τροφοδοσίας. Επίσης, για να αποφύγετε τη φθορά των καλωδίων τροφοδοσίας και τον κίνδυνο πυρκαγιάς ή ηλεκτροπληξίας, μην τοποθετείτε πάνω στα καλώδια βαριά αντικείμενα, μην τα τεντώνετε και μην τα λυγίζετε.</li> </ul>
	<ul style="list-style-type: none"> <li>● Μη συνδέετε ή αποσυνδέετε το καλώδιο τροφοδοσίας με βρεγμένα χέρια. Η μη τήρηση αυτής της προφύλαξης μπορεί να προκαλέσει ηλεκτροπληξία.</li> </ul>
	<ul style="list-style-type: none"> <li>● Να κρατάτε πάντα το βύσμα όταν το αποσυνδέετε. Μην τραβάτε το καλώδιο τροφοδοσίας. Αυτό μπορεί να βλάψει το καλώδιο τροφοδοσίας και να οδηγήσει σε πυρκαγιά ή ηλεκτροπληξία.</li> </ul>
	<ul style="list-style-type: none"> <li>● Εάν οποιοδήποτε μεταλλικό αντικείμενο, νερό, υγρό ή άλλο ξένο σώμα μπει στη μηχανή, αφαιρέστε αμέσως το βύσμα τροφοδοσίας από την πρίζα και επικοινωνήστε με ένα κέντρο εξυπηρέτησης για επισκευή. Η μη τήρηση αυτής της προφύλαξης μπορεί να οδηγήσει σε φωτιά ή ηλεκτροπληξία.</li> <li>● Σε περίπτωση κάποιας ανωμαλίας, για παράδειγμα, ασυνήθιστου ήχου ή καπνού από τη μηχανή, αφαιρέστε αμέσως το βύσμα τροφοδοσίας από την πρίζα και επικοινωνήστε με τον πλησιέστερο αντιπρόσωπο ή κέντρο εξυπηρέτησης για επισκευή. Σταματήστε να χρησιμοποιείτε τη μηχανή αμέσως, εάν δεν λειτουργεί σωστά.</li> </ul>
	<ul style="list-style-type: none"> <li>● Μην επιχειρήσετε να αποσυναρμολογήσετε τη μηχανή μόνος σας. Το κύκλωμα υψηλής τάσης του εξοπλισμού μπορεί να οδηγήσει σε ηλεκτροπληξία.</li> </ul>
	<ul style="list-style-type: none"> <li>● Μην χρησιμοποιείτε τη μηχανή στο μπάνιο. Η μη τήρηση αυτής της προφύλαξης μπορεί να οδηγήσει σε φωτιά ή ηλεκτροπληξία.</li> </ul>
	<ul style="list-style-type: none"> <li>● Μην αγγίζετε το βύσμα τροφοδοσίας κατά τη διάρκεια καταιγίδας. Η μη τήρηση αυτής της προφύλαξης μπορεί να προκαλέσει ηλεκτροπληξία.</li> </ul>
	<ul style="list-style-type: none"> <li>● Κρατήστε την μπαταρία μακριά από παιδιά.</li> </ul>
	<ul style="list-style-type: none"> <li>● Εάν η μπαταρία δεν σταματήσει να φορτίζει μετά τον προβλεπόμενο χρόνο φόρτισης, διακόψτε τη φόρτιση.</li> </ul>



- Μην τοποθετείτε την μπαταρία σε φούρνο μικροκυμάτων ή σε δοχείο υψηλής πίεσης.



- Εάν υπάρχει διαρροή από την μπαταρία ή εάν αναδύεται μια ασυνήθιστη μυρωδιά, απομακρύνετε την αμέσως από οποιαδήποτε πηγή φωτιάς.

## Προσοχή



- Η επαφή με υγρά μπαταρίας μπορεί να οδηγήσει σε εγκαύματα. Εάν ένα μέρος του σώματός σας έρθει σε επαφή με μια κατεστραμμένη μπαταρία, ξεπλύνετε την περιοχή με νερό αμέσως. (Μην χρησιμοποιείτε σαπούνι.)  
Σε περίπτωση διαρροής υγρών μπαταρίας, αφαιρέστε την μπαταρία αμέσως από τη μηχανή και σκουπίστε το θάλαμο της μπαταρίας καλά πριν να την αντικαταστήσετε με μια νέα μπαταρία.



- Συνδέστε το βύσμα του καλωδίου ρεύματος με ασφάλεια στην πρίζα παροχής ρεύματος. Η μη τήρηση αυτής της προφύλαξης μπορεί να οδηγήσει σε φωτιά.



- Μην αφήνετε τη μηχανή να βραχεί. Επίσης, μην την χρησιμοποιείτε με βρεγμένα χέρια. Η μη τήρηση αυτής της προφύλαξης μπορεί να προκαλέσει ηλεκτροπληξία.



- Μην στρέψετε το φλας σε οδηγούς οχημάτων, γιατί αυτό μπορεί να οδηγήσει στην απώλεια ελέγχου του οχήματος και να προκαλέσει τροχαίο ατύχημα. Η μη τήρηση αυτής της προφύλαξης μπορεί να οδηγήσει σε τροχαίο ατύχημα.



- Αφαιρέστε το βύσμα τροφοδοσίας από τις πρίζες πριν να καθαρίσετε τη μηχανή.
- Αφαιρέστε το βύσμα τροφοδοσίας από τις πρίζες όταν η μηχανή δεν χρησιμοποιείται.



- Μην καλύπτετε τη μηχανή κατά τη χρήση. Η μη τήρηση αυτής της προφύλαξης μπορεί να οδηγήσει σε φωτιά.
- Μην βραχυκυκλώνετε τα τερματικά ή τις μεταλλικές επαφές στα καλώδια τροφοδοσίας. Η μη τήρηση αυτής της προφύλαξης μπορεί να οδηγήσει σε φωτιά.
- Μην χρησιμοποιείτε τη μηχανή σε βρεγμένες περιοχές ή περιοχές όπου υπάρχουν ατμοί με λίπη, όπως η κουζίνα. Η μη τήρηση αυτής της προφύλαξης μπορεί να οδηγήσει σε φωτιά ή ηλεκτροπληξία.

Προφυλάξεις ασφάλειας  
για εξαρτήματα

Όταν χρησιμοποιείτε προαιρετικά προϊόντα, διαβάστε προσεκτικά τα εγχειρίδια χρήστη που παρέχονται με το προϊόν πριν να χρησιμοποιήσετε το συγκεκριμένο προϊόν.



## Έλεγχος του Περιεχομένου της Συσκευασίας



RICOH GR IIIx



**Κάλυμμα  
θερμού πέλδου**

(Τοποθετημένο στη  
μηχανή)

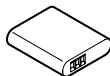

**Επαναφορτιζό-  
μενη μπαταρία  
(DB-110)**



**Τροφοδοτικό  
USB**

**(AC-U1  
ή AC-U2)\***

\* Διαφέρει ανάλογα  
την περιοχή.



**Βύσμα καλωδίου  
ρεύματος**

- Καλώδιο USB (I-USB166)
- Λουράκι χειρός
- Γρήγορος Οδηγός (το παρόν εγχειρίδιο)



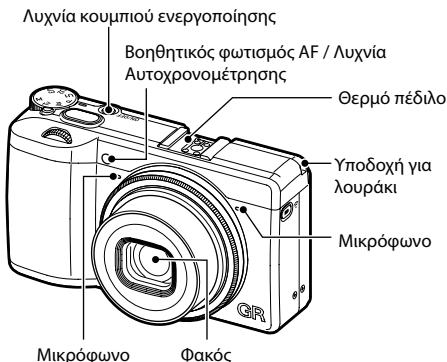

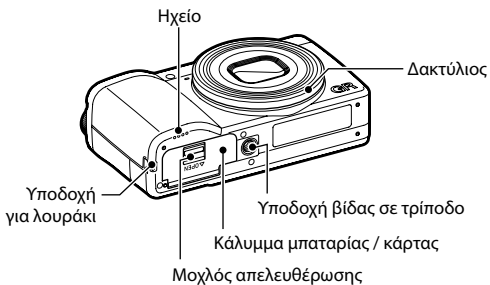
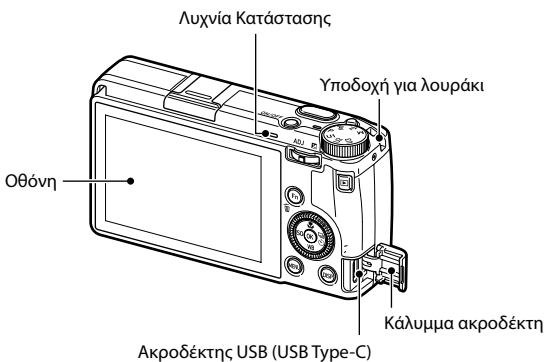

## Ονομασίες των Τμημάτων Λειτουργίας

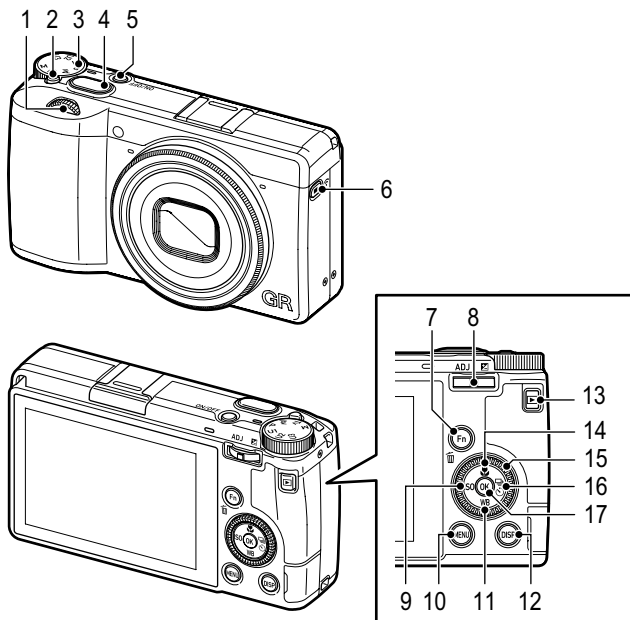











## Χειριστήρια Ελέγχου



- 1 Εμπρός επιλογέας-e (  )
- 2 Κουμπί κλειδώματος
- 3 Επιλογέας Λειτουργιών
- 4 Κουμπί απελευθέρωσης κλείστρου ( **SHUTTER** )
- 5 Κουμπί τροφοδοσίας
- 6 Κινηματογράφηση/Κουμπί Ασύρματης Σύνδεσης (  /  )
- 7 Κουμπί Fn/Διαγραφή ( **Fn** /  )
- 8 Μοχλός αντιστάθμισης ADJ./EV ( **ADJ** /  /  )

- 9 Κουμπί ISO/Αριστερά ( **ISO** /  )
- 10 Κουμπί Μενού ( **MENU** )
- 11 Κουμπί Ισορροπία Λευκού/Κάτω ( **WB** /  )
- 12 Κουμπί DISP ( **DISP** )
- 13 Κουμπί Αναπαραγωγής (  )
- 14 Κουμπί Macro/Επάνω (  /  )
- 15 Πληκτρολόγιο ελέγχου (  )
- 16 Προώθηση/Κουμπί Δεξιά (  /  )
- 17 Κουμπί OK ( **OK** )

# Δείκτες στην οθόνη

## Οθόνη Λήψης

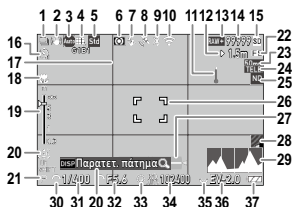

Λειτουργία Φωτογράφισης

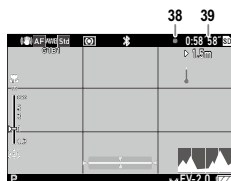

Λειτουργία Κινηματογράφησης

- 1 Προώθηση
- 2 Shake Reduction/Movie SR/  
Διόρθωση Οριζοντα
- 3 Εστίαση
- 4 Ισορροπία Λευκού
- 5 Έλεγχος Εικόνας
- 6 Μέτρηση ΑΕ
- 7 Λειτουργία Φλας
- 8 GPS κατάσταση θέσης
- 9 Επικοινωνία Bluetooth®
- 10 Επικοινωνία ασύρματου LAN
- 11 Προειδοποίηση θερμοκρασίας
- 12 Στιγμιαία Εστίαση Απόστασης
- 13 Φορμά Αρχείου/Pixels εγγραφής JPEG
- 14 Αριθμός εικόνων που μπορούν  
να αποθηκευτούν
- 15 Τοποθεσία Αποθήκευσης
- 16 Αυτοχρονόμετρηση
- 17 Οδηγός πλέγματος
- 18 Λειτουργία macro
- 19 Ράβδος εστίασης/Βάθος πεδίου
- 20 Ένδειξη λειτουργίας

- 21 Λειτουργία Έκθεσης
- 22 Στιγμιαίο Πλήρες Πάτημα
- 23 Κροπάρισμα
- 24 Φακός μετατροπής
- 25 Φίλτρο ND
- 26 Πλαίσιο εστίασης
- 27 Ηλεκτρονική Κλίση
- 28 Προσομ. Φίλτρου AA
- 29 Ιστόγραμμα
- 30 Εμπρός επιλογέας-e
- 31 Ταχύτητα Κλείστρου
- 32 Αξία διαφράγματος
- 33 Πληκτρολόγιο ελέγχου
- 34 Ευαισθησία
- 35 Μοχλός αντιστάθμισης ADJ./EV
- 36 Δείκτης Έκθεσης/Αντιστάθμιση Έκθεσης
- 37 Επίπεδο μπαταρίας
- 38 Δείκτης εγγραφής
- 39 Χρόνος Εγγραφής/Υπολειπόμενος χρόνος  
εγγραφής

## Οθόνη Αναπαραγωγής

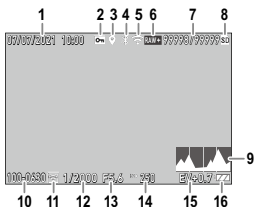

Λειτουργία Φωτογράφισης

- 1 Ημερομηνία και ώρα λήψης
- 2 Προστασία
- 3 Πληροφορίες GPS
- 4 Επικοινωνία Bluetooth®
- 5 Επικοινωνία ασύρματου LAN
- 6 Φορμά Αρχείου/Pixels εγγραφής JPEG
- 7 Τρέχον αρχείο/Σύνολο αρχείων
- 8 Πηγή δεδομένων
- 9 Ιστόγραμμα
- 10 Αριθμός φακέλου/Αριθμός αρχείου



Λειτουργία Κινηματογράφησης

- 11 Κατάσταση μεταφοράς εικόνας
- 12 Ταχύτητα Κλείστρου
- 13 Αξία διαφράγματος
- 14 Ευαισθησία
- 15 Αντιστάθμιση Έκθεσης
- 16 Επίπεδο μπαταρίας
- 17 Χρονική διάρκεια της ταινίας που καταγράφηκε/Χρόνος που απομένει
- 18 Ένδειξη λειτουργίας

# Ρύθμιση της Μπαταρίας και μιας Κάρτας μνήμης

## Τοποθέτηση της Μπαταρίας και μιας Κάρτας Μνήμης

**1** Βεβαιωθείτε ότι η μηχανή έχει απενεργοποιηθεί.

**2** Σύρετε το μοχλό απελευθέρωσης στο κουμπί της μηχανής προς την ένδειξη OPEN για να ανοίξετε το κάλυμμα της μπαταρίας/κάρτας.

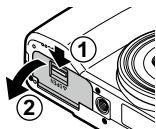

**3** Βεβαιωθείτε ότι η κάρτα μνήμης είναι τοποθετημένη σωστά και, στη συνέχεια, πιέστε την κάρτα μέχρι μέσα έως ότου ακουστεί το κλικ.

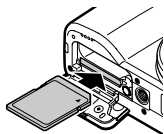

**4** Εισαγάγετε την μπαταρία.

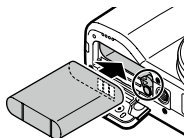

**5** Κλείστε το κάλυμμα της μπαταρίας/κάρτας και σύρετε το μοχλό απελευθέρωσης στην αντίθετη κατεύθυνση της ένδειξης OPEN για να το ασφαλίσετε.

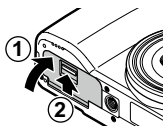

### Θέση Αποθήκευσης Δεδομένων

- Οι φωτογραφίες και οι ταινίες που έχουν ληφθεί με τη μηχανή αποθηκεύονται στην εσωτερική μνήμη ή σε μια κάρτα μνήμης.

## Αλλαγή της Μπαταρίας

- 1** Εισαγάγετε το βύσμα του καλωδίου τροφοδοσίας στον προσαρμογέα USB.

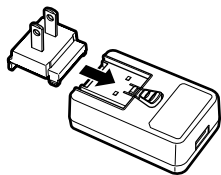

- 2** Ανοίξτε το κάλυμμα ακροδεκτών και συνδέστε το καλώδιο USB στον ακροδέκτη USB.

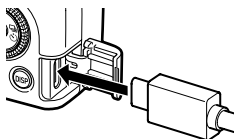

- 3** Συνδέστε το καλώδιο USB στον προσαρμογέα τροφοδοσίας USB.

- 4** Τοποθετήστε τον προσαρμογέα ρεύματος USB σε μια πρίζα παροχής ρεύματος.

Η λυχνία κατάστασης της μηχανής ανάβει και αρχίζει η φόρτιση.

Όταν η φόρτιση ολοκληρωθεί, η λυχνία κατάστασης σβήνει.

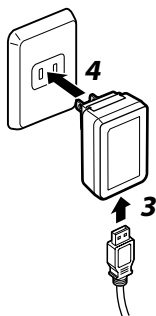

- 5** Αφαιρέστε το καλώδιο USB από τον ακροδέκτη USB και κλείστε το κάλυμμα του ακροδέκτη.

## Αρχικές Ρυθμίσεις

### Ενεργοποίηση της Μηχανής

- 1** Πιέστε το κουμπί λειτουργίας.  
Όταν το κουμπί ενεργοποίησης πατηθεί ξανά, η τροφοδοσία σταματά.

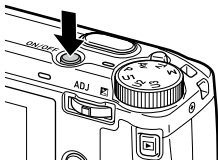

### Ρύθμιση της Γλώσσας και της Ημερομηνίας και Ώρας

- 1** Χρησιμοποιήστε τα ▲ ▼ για να επιλέξετε μία γλώσσα και πατήστε **OK**.
- 2** Ρυθμίστε τη μορφή απεικόνισης καθώς και την ημερομηνία και ώρα.  
Χρησιμοποιήστε τα ◀ ▶ για να επιλέξετε ένα στοιχείο και ▲ ▼ για να αλλάξετε την τιμή.  
Πατήστε το **MENU** για να ακυρώσετε τη ρύθμιση.
- 3** Πατήστε **OK**.

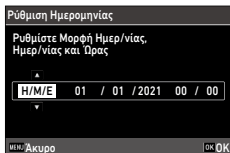



## Αλλαγή των Ρυθμίσεων Λειτουργίας

### Χρήση του Κουμπιού/Μοχλού

#### Χρήση των Άμεσων Πλήκτρων

Μπορείτε να πραγματοποιήσετε γρήγορες ρυθμίσεις πατώντας ▲ ▼ ◀ ▶ στη λειτουργία λήψης. Μπορείτε να ενεργοποιήσετε τις παρακάτω λειτουργίες.

▲ (📷)	Λειτουργία macro
▼ (WB)	Ισορροπία Λευκού
◀ (ISO)	Ρύθμιση ISO
▶ (📄)	Λειτουργία Προώθησης

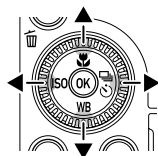

#### Χρήση του ADJ. Μοχλός

Οι καθορισμένες λειτουργίες μπορούν εύκολα να ανακληθούν με το πάτημα του **ADJ** στη λειτουργία λήψης.

- 1 Πατήστε **ADJ** στη λειτουργία λήψης.**  
Η λειτουργία αλλάζει σε λειτουργία ADJ. και εμφανίζονται τα εικονίδια για τις καθορισμένες λειτουργίες.

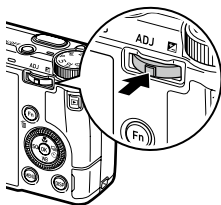

- 2** Χρησιμοποιήστε το ◀▶ για να επιλέξετε μια λειτουργία.



- 3** Χρησιμοποιήστε το ▲▼ για να επιλέξετε μια ρύθμιση.

- 4** Πατήστε **OK**.

Η επιλεγμένη λειτουργία ορίζεται και η μηχανή είναι έτοιμη να εκτελέσει λήψη.

### Χρήση του κουμπιού Fn

Η καθορισμένη λειτουργία μπορεί να ενεργοποιηθεί με το πάτημα του **Fn** στη λειτουργία λήψης.

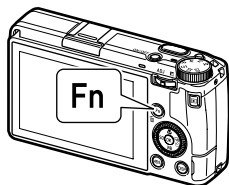

## Χρήση των Μενού

Οι περισσότερες λειτουργίες ρυθμίζονται από τα μενού.

**1** Πατήστε **MENU**.

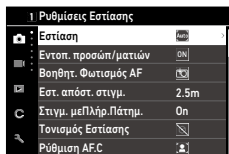

**2** Όταν αλλάζετε τύπο μενού, πατήστε **◀** δύο φορές και, στη συνέχεια, χρησιμοποιήστε **▲▼** για να επιλέξετε τύπο.

	Μενού ρυθμίσεων φωτογράφισης
	Μενού ρυθμίσεων κινηματογράφησης
	Μενού ρυθμίσεων αναπαραγωγής
	Μενού εξατομικευμένων ρυθμίσεων
	Μενού ρύθμισης

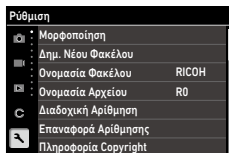

**3** Πατήστε το **▶** δύο φορές.

**4** Χρησιμοποιήστε το **▲▼** για να επιλέξετε μια λειτουργία.

Για εναλλαγή της εμφάνισης οθόνης βάσει μενού-μενού, πατήστε **◀** και, στη συνέχεια, **▲▼**.

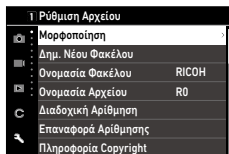

**5** Βρείτε μια λειτουργία για να ορίσετε και πατήστε ►.

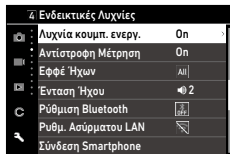

**6** Χρησιμοποιήστε τα ▲ ▼ για να επιλέξετε μια ρύθμιση και πατήστε το **OK**.

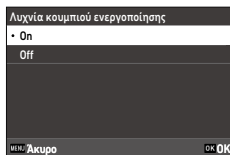

# Βασική Λειτουργία Λήψης

## Ρύθμιση της Λειτουργίας Έκθεσης

✓ : Διαθέσιμο # : Διατίθεται υπό συνθήκες

Λειτουργία Έκθεσης	Αξία διαφράγματος	Ταχύτ. Κλείστρ.	Ευαισθησία
<b>P</b> Προγραμματιζόμενη ΑΕ	#*1	#*1	✓
<b>Av</b> Προτερ. Διαφρ. ΑΕ	✓	Ρυθμίζεται Αυτόματα	✓
<b>Tv</b> Προτερ. Ταχύτ. ΑΕ	Ρυθμίζεται Αυτόματα	✓	✓
<b>M</b> Χειροκίνητη Έκθεση	✓	✓	✓

\*1 Η Αλλαγή Προγράμματος σας επιτρέπει να επιλέξετε το συνδυασμό αξίας διαφράγματος και ταχύτητας κλείστρου.

- 1** Ρυθμίστε τον επιλογή λειτουργιών σε **P**, **Av**, **Tv** ή **M** ενώ πατάτε το κουμπί κλειδώματος.

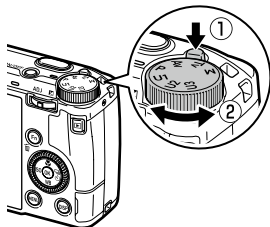

- 2** Γυρίστε το  ή το **ADJ** για να αλλάξετε μια τιμή.

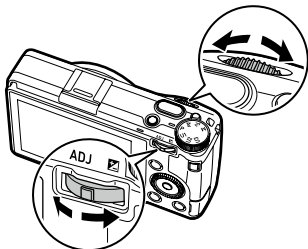

Μπορείτε να αλλάξετε τις ακόλουθες ρυθμίσεις.

Λειτουργία Έκθεσης		Γυρίστε το <b>ADJ</b> στα αριστερά ή στα δεξιά (☺)
<b>P</b>	Αλλαγή Προγράμματος	Αντιστάθμιση Έκθεσης
<b>Av</b>	Αξία διαφράγματος	Αντιστάθμιση Έκθεσης
<b>Tv</b>	Ταχύτητα Κλείστρου	Αντιστάθμιση Έκθεσης
<b>M</b>	Αξία διαφράγματος	Ταχύτητα Κλείστρου

**3** Πατήστε το **SHUTTER** κατά το ήμισυ.

Η εστίαση ρυθμίζεται και ορίζεται η έκθεση.

**4** Πατήστε το **SHUTTER** πλήρως.

## Κινηματογράφηση ταινιών

**1** Πατήστε το .

Η μηχανή τίθεται σε λειτουργία .



**2** Πατήστε το **SHUTTER** πλήρως.

Η καταγραφή ξεκινά.

**3** Πατήστε το **SHUTTER** ξανά.

Η καταγραφή σταματά.

## Αναπαραγωγή Εικόνων



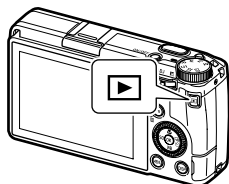

### 1 Πατήστε το .

Η μηχανή τίθεται σε λειτουργία αναπαραγωγής και εμφανίζεται η τελευταία εικόνα που τραβήξατε.



### 2 Εμφάνιση μιας εικόνας.

Διατίθενται οι ακόλουθες λειτουργίες.

 /Αλλαγή	Εμφανίζει την προηγούμενη/ ή επόμενη εικόνα.
	Διαγράφει την εικόνα.
 προς τα δεξιά//Διεύρυνση	Μεγεθύνει την εικόνα.
Πατήστε το <b>ADJ</b> / Διπλό χτύπημα	Μεγεθύνει την εικόνα με τη μεγέθυνση ([x4], [x8], [x16], [100%]) ρυθμισμένη στο[Γρήγορο Zoom] του μενού <b>C</b> 3.
<b>ADJ</b> στα αριστερά ή στα δεξιά/ 	Εμφανίζει την προηγούμενη/ ή επόμενη εικόνα.
<b>DISP</b>	Αλλάζει μεταξύ [Κανον. Απεικόν. Πληρ.], [Απεικ. Λεπτομ. Πληρ.], και [Απεικόν. Χωρίς Πληρ.].
	Εμφανίζει την οθόνη ρύθμισης λειτουργιών αναπαραγωγής.

## Χρήση της Μηχανής με μία Συσκευή Επικοινωνίας

Η μηχανή μπορεί να λειτουργεί από μια συσκευή επικοινωνίας και οι εικόνες που έχουν αποθηκευτεί στη μηχανή μπορούν να εμφανίζονται/εισάγονται στη συσκευή επικοινωνίας με σύνδεση και των δύο συσκευών μέσω Bluetooth® ή ασύρματου LAN και χρήση της αποκλειστικής εφαρμογής "Image Sync".

### Σύνδεση σε συσκευή επικοινωνίας μέσω Bluetooth®

- 1 Εγκαταστήστε το Image Sync στη συσκευή επικοινωνίας.
- 2 Ενεργοποιήστε τη λειτουργία Bluetooth® της συσκευής επικοινωνίας.
- 3 Επιλέξτε [Ρύθμιση Bluetooth] στο μενού  6, και πατήστε ►.
- 4 Επιλέξτε [Λειτουργία Δράσης], και πατήστε ►.
- 5 Επιλέξτε [Ενεργό πάντα] ή [Ενεργ. όταν ενεργ. τροφο.], και πατήστε **OK**.
- 6 Επιλέξτε [Αντιστοίχιση], και πατήστε ►.
- 7 Επιλέξτε [Εκτέλεση Αντιστοίχισης], και πατήστε **OK**.
- 8 Ξεκινήστε το Image Sync στη συσκευή επικοινωνίας, επιλέξτε [GR IIIx] στην οθόνη επιλογής μοντέλου και, στη συνέχεια, πατήστε [Σύνδεση μέσω Bluetooth].

Η μηχανή και η συσκευή επικοινωνίας έχουν αντιστοιχιστεί.





#### Προσοχή

- Μην επιχειρείτε να χρησιμοποιήσετε τη λειτουργία Bluetooth® σε μια τοποθεσία όπου απαγορεύεται ή περιορίζεται η χρήση ασύρματων συσκευών Bluetooth®, όπως σε αεροπλάνα.
- Όταν χρησιμοποιείτε τη λειτουργία Bluetooth® να τηρείτε τους τοπικούς νόμους και κανονισμούς που διέπουν τις ασύρματες επικοινωνίες.



## Ενεργοποίηση της Λειτουργίας Ασύρματου LAN

Η λειτουργία ασύρματου LAN είναι απενεργοποιημένη όταν ενεργοποιείται η μηχανή. Ενεργοποιήστε τη λειτουργία χρησιμοποιώντας μία από τις ακόλουθες μεθόδους.

- Ρύθμιση από τα μενού
- Πατώντας και κρατώντας πατημένο το κουμπί  (  )
- Πατώντας και κρατώντας πατημένο το κουμπί 



### Προσοχή

- Μην επιχειρείτε να χρησιμοποιήσετε τη λειτουργία ασύρματου LAN σε μια τοποθεσία όπου απαγορεύεται ή περιορίζεται η χρήση ασύρματων συσκευών LAN, όπως σε αεροπλάνα.
- Όταν χρησιμοποιείτε τη ασύρματη λειτουργία LAN να τηρείτε τους τοπικούς νόμους και κανονισμούς που διέπουν τις ασύρματες επικοινωνίες.

## Λειτουργία της Μηχανής με μία Συσκευή Επικοινωνίας

Οι ακόλουθες λειτουργίες μπορούν να χρησιμοποιηθούν με τη σύνδεση της μηχανής σε μια συσκευή επικοινωνίας μέσω Bluetooth® ή ασύρματου LAN και χρησιμοποιώντας την εξειδικευμένη εφαρμογή «Image Sync».

Τηλεχειριζόμενη Καταγραφή	Εμφανίζει την οθόνη λήψης της μηχανής στη συσκευή επικοινωνίας και επιτρέπει τον έλεγχο των ρυθμίσεων έκθεσης και τη λήψη λειτουργώντας μέσω της συσκευής επικοινωνίας.
Θέαση Εικόνας	Εμφανίζει στη συσκευή επικοινωνίας τις εικόνες που είναι αποθηκευμένες στη μηχανή και τις εισάγει στη συσκευή επικοινωνίας.
Συγχρονισμός Ωρας	Συγχρονίζει την ημερομηνία και την ώρα που εμφανίζονται στη μηχανή με τις ρυθμίσεις ημερομηνίας και ώρας της συσκευής επικοινωνίας.



### Σημειώσεις

- Το Image Sync υποστηρίζει iOS και Android™ και μπορείτε να το κατεβάσετε από το App Store ή το Google Play™. Για τα λειτουργικά συστήματα που υποστηρίζονται και άλλες λεπτομέρειες, ανατρέξτε στον ιστότοπο λήψης
- Για πληροφορίες σχετικά με τον τρόπο σύνδεσης της μηχανής σε μια συσκευή επικοινωνίας και τις λειτουργίες της ειδικής εφαρμογής "Image Sync", ανατρέξτε στον ακόλουθο ιστότοπο.

<http://www.ricoh-imaging.co.jp/english/products/app/image-sync/>



# Παράρτημα

## Κύρια Χαρακτηριστικά

### Μηχανή

<b>Φακός</b>	Κατασκευή Φακού	7 στοιχεία σε 5 ομάδες (2 ασφαιρικά στοιχεία φακού)
	Εστιακό Μήκος / Διάφραγμα	26,1 mm (περίπου 40 mm σε 35 mm ισοδύναμο εστιακό μήκος) / F2,8 έως F16
<b>Μονάδα Καταγραφής Εικόνας</b>	Αισθητήρας Εικόνας	Τύπος: Φίλτρο CMOS βασικών χρωμάτων Μέγεθος: 23,5 mm × 15,6 mm
	Ενεργά Εικονοστοιχεία	Περίπου 24,24 megapixels
	Ευαισθησία (τυπική έξοδος)	ISO 100 έως ISO 102400: Αυτόμ. (μπορούν να οριστούν Αυτόματο Κάτω/Άνω Όριο ISO και Ελάχιστη Ταχύτητα Κλείστρου), Χειροκίνητα
	Image Stabilization	Shake Reduction αλλαγή αισθητήρα 3 αξόνων (SR)
	Προσομειωτής Φίλτρου Anti-Aliasing	Μείωση Μουαρέ χρησιμοποιώντας τη μονάδα SR (Off, Χαμηλή, Ισχυρή)
	Απομάκρυνση Σκόνης	Καθαρισμός αισθητήρα εικόνας με τη χρήση υπερηχητικών δονήσεων «DR II»
<b>Φορμά Αρχείου</b>	Φωτογράφιση	Φορμά αρχείου: RAW (DNG) 14-bit, JPEG (Exif 2.3), συμβατό με DCF2.0 Χρωματική Περιοχή: sRGB, AdobeRGB Pixels εγγραφής: [3:2] L (24M: 6000×4000) M (15M: 4800×3200) S (7M: 3360×2240) XS (2M: 1920×1280) [1:1] L (16M: 4000×4000) M (10M: 3200×3200) S (5M: 2240×2240) XS (1.6M: 1280×1280)
	Κινηματογράφηση	Φορμά αρχείου: MPEG4 AVC/H.264 (MOV) Pixels εγγραφής: Full HD (1920×1080, 60p/30p/24p) Ηχογράφηση: Ενσωματωμένο μικρόφωνο stereo Χρόνος εγγραφής: Ως και 25 λεπτά ή 4 GB* αυτόματα σταματάει την εγγραφή εάν η εσωτερική θερμοκρασία της μηχανής γίνει μεγάλη.
	Μέσο Αποθήκευσης	Εσωτερική μνήμη (περίπου 2 GB), κάρτα μνήμης SD/SDHC*/SDXC* * UHS-I συμβατότητα
<b>Εστίαση</b>	Τύπος	Υβριδικό AF (αντιστοίχιση φάσης επιπέδου ειδώλου και εντοπισμός αντίθεσης)
	Λειτουργία Εστίασης	Αυτόματη περιοχή AF, Επιλογή AF, Pinpoint AF, Εντοπισμός AF, Συνεχόμενο AF, MF, Στιγμιότυπο (1 m, 1,5 m, 2 m, 2,5 m, 5 m, ∞), ∞

<b>Εστίαση</b>	Στιγμ. μεπλήρ.Πάτημ.	Λήψη με εστίαση σε σταθερή απόσταση με ένα μόνο πάτημα του κουμπιού λήψης ή ένα πάτημα στην οθόνη
	Εντοπ. προσώπ/ματιών	On, Μόνο Αυτόμ. περ. AF, Off
	Εύρος Εστίασης (από το επίπεδο του φακού)	Κανονική: Περίπου 0,2 m έως ∞, Λειτουργία macro: Περίπου 0,12 έως 0,24 m
<b>Έλεγχος Έκθεσης</b>	Λειτουργία Έκθεσης	Προγραμματιζόμενη ΑΕ, Προτερ. Διαφρ. ΑΕ, Προτερ. Ταχύτ. ΑΕ, Χειροκίνητη Έκθεση
	Λειτουργία μέτρησης	Πολυζωνική, Κεντροβαρική, Σποτ, Σταθμισμ. υπερέκθεση
	Ταχύτ. Κλείστρ.	1/4000 σε 30 δευτερόλεπτα (περιορισμό από το διάφραγμα: 1/2500 δευτερόλεπτα στα F2.8. 1/4000 δευτερόλεπτα στα F5.6 ή μεγαλύτερο) Χρονόμετρο λυχνίας (10 δευτερόλεπτα έως 20 λεπτά), Λυχνία, Χρόνος
	Αντιστάθμιση EV	Φωτογράφιση: ±5 EV (Βήματα 1/3 EV), Κινηματογράφιση ±2 EV (Βήματα 1/3 EV)
	Φίλτρο ND ±2 EV	Αυτόμ., On, Off
<b>Ισορροπία Λευκού</b>		Αυτ. Ισορ. Λευκού, Πολ./πλή Αυτ.Ισορ.Λευκ., Φωτισμός Ημέρας, Σκιά, Συννεφιά, Φθор.-Χρώμα Ημέρ., Φθор.-Άσπρο Ημέρ., Φθор.-Ψυχρό Λευκό, Φθор.-Θερμό Λευκό, Βολφραμίου, CTE, Χειροκ. Ισορ. Λευκού, Θερμοκρασία Χρώματος
	Ακριβής Ρύθμιση	Προσαρμοζόμενο ±14 βήματα στον άξονα A-B και άξονα G-M
<b>Λειτουργία Προώθησης</b>	Προώθηση	Λήψη Καρέ-Καρέ, Συνεχόμενη Λήψη, Ομαδοποίηση, Πολλαπλή Έκθεση, Λήψη ανά Διαστήματα, Σύνθ. ανά Διαστ.
	Αυτοχρονόμετρηση	10 δευτερόλεπτα, 2 δευτερόλεπτα, Off
<b>Λειτουργίες Λήψης</b>	Κροπάρισμα	50 mm, 71 mm, Off
	Έλεγχος Εικόνας	Στάνταρ, Ζωηρό, Μονότονο, Απαλό Μονότονο, Σκληρό Μονότονο, Ασπρόμ.υψ.αντίθ., Θετικό φιλμ, Παράλειψη Λεύκανσης, Ρετρό, Τόνος HDR, Επεξερ. Αντιστροφής, Εξατομικευμένο 1, Εξατομικευμένο 2 Ρύθμιση παραμέτρων: Χρωματική Ανάλυση, Χροιά, Ρύθμ. Υψηλ/Χαμ. Μετ., Αντίθεση, Αντίθεση (Υπερέκθ.), Αντίθεση (Σκιά), Οξύτητα, Σκίαση, Καθαρότητα, Τονισμός, Εφέ Φίλτρου, Εφέ Κόκκου, Στάθμη Τόνου HDR, Τόνος Χρώματος (οι διαθέσιμες παράμετροι διαφέρουν ανάλογα με την επιλεγμένη εικόνα)
	Ρυθμίσεις Δυναμικού Εύρους	Διόρθωση Υπερέκθεσης, Διόρθωση Σκιάς
	Μείωση Θορύβου	Μείωση Θορύβου Χαμηλής Ταχύτητας Κλείστρου, NR Υψηλού-ISO
	Διόρθωση Οριζοντα	Ενεργό SR: Διόρθωση έως 1.0°, Απενεργοποιημένο SR: Διόρθωση έως 1.5°
	Πληρ.	Μεγέθυνση απεικόνισης (4×, 16×), Απεικόνιση πλέγματος (Πλέγμα 3×3, Πλέγμα 4×4), Ιστόγραμμα, Προειδ.Υπερέκθεσης, Απεικόνιση Ηλεκτρονικής Κλίσης

<b>Λειτουργίες Αναπαραγωγής</b>	Επισκόπηση Αναπαραγωγής	Απεικόνιση μόνης εικόνας, Απεικόνιση πολλαπλών εικόνων (20 μικρογραφίες, 48 μικρογραφίες), Μεγέθυνση εμφάνισης (έως και 16x, 100% προβολή και διαθέσιμη προβολή Γρήγορο Zoom), Ιστόγραμμα (Ιστόγραμμα Υ, Ιστόγραμμα RGB), Απεικόνιση Πλέγματος (Πλέγμα 3x3, Πλέγμα 4x4), Προειδ.Υπερέκθεσης, Αυτ. Περιστρ. Εικόνας
<b>Λειτουργίες Αναπαραγωγής</b>	Ρύθμιση Βασικών Παραμέτρων	Κανονική επεξεργασία, Μονοτονική επεξεργασία Ρύθμιση παραμέτρων: Φωτεινότητα, Χρωματική Ανάλυση, Εφέ Φίλτρου, Χροιά, Τονισμός, Αντίθεση, Οξύτητα (οι διαθέσιμες παράμετροι διαφέρουν ανάλογα με την επιλεγμένη μέθοδο επεξεργασίας)
	Επεξεργασία RAW	Rixels εγγραφής JPEG, Αναλογία Πλευρών, Χρωματική Περιοχή, Ισορροπία Λευκού, Έλεγχος Εικόνας, Διόρθωση Περιφερειακής Φωτεινότητας, Ευαισθησία, NR Υψηλού-ISO, Διόρθωση Σκιάς
	Επεξεργασία	Διαγραφή, Προστασία, Περιστροφή Εικόνας, Αντίγραφο Εικόνας, Μεταφορά Αρχείου, Αλλαγή Διάστασης, Κροπάρισμα (διατίθενται αλλαγή λόγου διαστάσεων και ρύθμιση κλίσης), Ρύθμιση Επιπέδων, Ρύθμιση Ισορροπίας Λευκού, Διόρθ. Χρωμ. Μουαρέ, Επεξεργ. Κινηματ. (Κόψιμο, Διαχωρισμός)
<b>Οθόνη LCD</b>	Τύπος	Έγχρωμη οθόνη LCD 3.0 ιντσών TFT (Αναλογία Πλευρών 3:2), περίπου 1037K dots, Ευρυγώνια προβολή, Σκληρυμένο γυαλί χωρίς κενό αέρος
	Οθόνη αφής	Μέθοδος επισκόπησης χωρητικότητας
	Επεξεργασία	Φωτεινότητα, Χρωματική Ανάλυση, Μπλε/Κεχριμπάρι, Πράσινο/Ματζέντα, Ρύθμιση Εμφάν.Οθόνης: ±2 βήματα
<b>Ασύρματο LAN</b>	Πρότυπα	IEEE 802.11b/g/n (HT20) (πρότυπο ασύρματο πρωτόκολλο LAN)
	Συχνότητα (κεντρική συχνότητα)	2412 έως 2462 MHz (κανάλια: Ch 1 έως Ch 11)
	Ασφάλεια	Πιστοποίηση: WPA2, Κρυπτογράφηση: AES
<b>Bluetooth®</b>	Πρότυπα	Bluetooth® v4.2 BLE (Bluetooth Χαμηλής Ενέργειας)
	Συχνότητα (κεντρική συχνότητα)	2402 έως 2480 MHz (κανάλια: Ch 0 έως Ch 39)
<b>Διασυνδέσεις</b>	USB τύπος C	Επαναφόρτιση μπαταρίας και τροφοδοσία μηχανής (απαιτείται προαιρετικός μετασχηματιστής AC), Μεταφορά δεδομένων: MTP, Έξοδος βίντεο: DisplayPort σε USB-C (DisplayPort εναλλακτική λειτουργία)
	Θερμό πέδιλο	Συμβατότητα με αυτόματο φλας P-TTL Λειτουργία Φλας Ενεργοποιημένο Φλας, Εν. Φλας+M. Κόκ.Ματ., Συγχρ.Χαμ. Ταχύτητας, Χαμ.Συνχ.+M.Κόκ.Ματιών Αντιστάθμιση Εκθεσης Φλας: Αντιστάθμιση Εκθεσης Φλας -2.0 έως +1.0
	Βύσμα προσαρμογέα φακού	Διατίθεται

<b>Παροχή Ενέργειας</b>	Τύπος Μπαταρίας	Επαναφορτιζόμενη Μπαταρία DB-110
	Μετασχηματιστής AC	Κιτ μετασχηματιστή AC, K-AC166 (προαιρετικό)
	Χρόνος ζωής μπαταρίας	Αριθμός καταγράψιμων εικόνων: περίπου 200 εικόνες * Δοκιμασμένο σύμφωνα με το πρότυπο CIPA με μια πλήρως φορτισμένη επαναφορτιζόμενη μπαταρία σε θερμοκρασία 23°C (73°F). Τα πραγματικά αποτελέσματα ενδέχεται να διαφέρουν ανάλογα με τις συνθήκες λήψης/συνθήκες. Χρόνος Αναπαραγωγής: περίπου 180 λεπτά * Σύμφωνα με τα αποτελέσματα των εσωτερικών δοκιμών RICOH. Τα πραγματικά αποτελέσματα ενδέχεται να διαφέρουν ανάλογα με τις συνθήκες/περιστάσεις λήψης.
<b>Διαστάσεις και Βάρος</b>	Διαστάσεις	Περίπου 109.4 mm (Π) × 61.9 mm (Υ) × 35.2 mm (Β) (εξαιρουμένων των χειριστηρίων λειτουργίας και των προεσοχών)
	Βάρος	Περίπου 262 γρ. (περιλαμβάνεται η εξειδικευμένη μπαταρία και η κάρτα Μνήμης SD), Περίπου 232 γρ. (σώμα μόνο)
<b>Αξεσουάρ που περιλαμβάνονται</b>	Επαναφορτιζόμενη μπαταρία DB-110, τροφοδοτικό USB, βύσμα καλωδίου ρεύματος, καλώδιο USB I-USB166, Λουράκι χειρός	
<b>Language/</b>	Ελληνικά, Γαλλικά, Γερμανικά, Ισπανικά, Πορτογαλικά, Ιταλικά, Ολλανδικά, Δανέζικα, Σουηδικά, Φινλανδικά, Πολωνικά, Τσέχικα, Ουγγρικά, Τουρκικά, Ελληνικά, Ρωσικά, Ταϊλανδέζικα, Κορεατικά, Απλοποιημένα Κινεζικά, Παραδοσιακά Κινεζικά, Ιαπωνικά	

## Τροφοδοτικό USB AC-U1/AC-U2

Παροχή Ενέργειας	100 έως 240 VAC (50/60 Hz), 0.2 A
Έξοδος	5.0 VDC, 1000 mA, 5.0 W
Μέση Ενεργή Απόδοση*1	76,8%
Κατανάλωση ισχύος χωρίς φορτίο*1	70 mW
Θερμοκρασία	10 ως 40°C (50 ως 104°F)
Διαστάσεις	42.5 mm (Π) × 22 mm (Υ) × 66.5 mm (Β) (εξαιρουμένης της πρίζας τροφοδοσίας)
Βάρος	Περίπου 40 g (εξαιρουμένης της πρίζας τροφοδοσίας)

\*1 AC-U2 μόνο

## Επαναφορτιζόμενη Μπαταρία DB-110

Ονομαστική τάση	3,6 V
Ονομαστική ισχύς	1350 mAh, 4,9 Wh
Θερμοκρασία Λειτουργίας	0 ως 40°C (32 ως 104°F)
Θερμοκρασία Αποθήκευσης	-10 ως 45°C (14 ως 104°F)
Διαστάσεις	39.8 mm (Π) × 34.2 mm (Υ) × 8.5 mm (Β)
Βάρος	Περίπου 26 γρ.

## Χρήση της μηχανής στο εξωτερικό

### Μετασχηματιστής ισχύος USB (AC-U1/AC-U2), μετασχηματιστής AC (D-AC166) και φορτιστής μπαταρίας (BJ-11)

Αυτά τα προϊόντα χρησιμοποιούνται με ρεύμα 100 έως 240 V και 50 ή 60 Hz. Πριν ταξιδέψετε, αγοράστε έναν μετασχηματιστή ταξιδιού για σύνδεση στον τύπο πριζών που χρησιμοποιούνται στον προορισμό σας.

Μην χρησιμοποιείτε αυτά τα προϊόντα με ηλεκτρικούς μετασχηματιστές, γιατί αυτό μπορεί να προκαλέσει βλάβη στη μηχανή.

## Προφυλάξεις κατά τη χρήση

### Μηχανή

- Μην ρίχνετε τη μηχανή ή μην την υποβάλετε σε έντονους κραδασμούς.
- Όταν μεταφέρετε τη μηχανή, προσέχετε να μην χτυπήσει άλλα αντικείμενα. Ιδιαίτερη φροντίδα απαιτείται για την προστασία του φακού και της οθόνης.
- Η μπαταρία μπορεί να ζεσταθεί με παρατεταμένη χρήση. Περιμένετε έως ότου η μπαταρία κρυώσει πριν την αφαιρέσετε από τη μηχανή.
- Ενδεχομένως να μην είναι δυνατή η ανάγνωση της οθόνης σε απευθείας ηλιακό φως.
- Ενδεχομένως να παρατηρήσετε ότι η φωτεινότητα της οθόνης ποικίλλει ή ότι η οθόνη περιέχει pixel που είτε δεν φωτίζονται είτε είναι πάντα αναμμένα. Αυτό είναι σύνηθες σε όλες τις οθόνες LCD και δεν συνιστά δυσλειτουργία.
- Μην ασκείτε δύναμη στην οθόνη.
- Απότομες αλλαγές στη θερμοκρασία ενδέχεται να προκαλέσουν υγραποίηση, η οποία οδηγεί σε ορατή υγραποίηση εντός του φακού ή δυσλειτουργία της μηχανής. Αυτό μπορείτε να το αποφύγετε τοποθετώντας τη μηχανή μέσα σε πλαστική σακούλα για να επιβραδυνθεί η αλλαγή της θερμοκρασίας και αφαιρώντας την μόνο όταν ο αέρας μέσα στην τσάντα έχει φτάσει την ίδια θερμοκρασία με το περιβάλλον.
- Για να προληφθεί ζημιά του προϊόντος, μην εισάγετε αντικείμενα στις οπές των καλυμμάτων του μικροφώνου και του ηχείου.
- Μην αφήνετε τη μηχανή να βραχεί. Επίσης, μην την χρησιμοποιείτε με βρεγμένα χέρια. Τυχόν αποτυχία τήρησης αυτής της προφύλαξης μπορεί να οδηγήσει σε δυσλειτουργία του προϊόντος ή ηλεκτροπληξία.
- Κάντε μια δοκιμαστική λήψη για να βεβαιωθείτε ότι η μηχανή λειτουργεί σωστά πριν να την χρησιμοποιήσετε σε σημαντικές περιστάσεις όπως σε ταξίδι ή γάμους. Συστήνουμε να διατηρήσετε το παρόν εγχειρίδιο και εφεδρικές μπαταρίες εύκαιρες.



#### **Συνθήκες που Ενδέχεται να Προκαλέσουν Υγραποίηση**-----

- Εάν μετακινηθείτε σε μια περιοχή με πολύ διαφορετική θερμοκρασία
- Εάν η υγρασία είναι υψηλή
- Σε ένα κρύο δωμάτιο αφού έχετε ανάψει τη θέρμανση ή όταν η μηχανή είναι εκτεθειμένη σε κρύο αέρα από ένα air conditioner ή άλλη συσκευή

## Τροφοδοτικό USB AC-U1/AC-U2

- Χρησιμοποιήστε το καλώδιο USB που περιέχεται στη συσκευασία.
- Μην υποβάλετε το τροφοδοτικό σε σοβαρά χτυπήματα ή μην ασκείτε δύναμη.
- Μην το χρησιμοποιείτε σε εξαιρετικά υψηλές ή χαμηλές θερμοκρασίες ή σε περιοχές που υπόκεινται σε δονήσεις.
- Μην το χρησιμοποιείτε σε περιοχή εκτεθειμένη στο άμεσο ηλιακό φως ή σε υψηλή θερμοκρασία.
- Αφαιρέστε το βύσμα του καλωδίου ρεύματος από την πρίζα παροχής ρεύματος μετά τη φόρτωση. Η μη τήρηση αυτής της προφύλαξης μπορεί να οδηγήσει σε φωτιά.
- Μην αφήνετε άλλα μεταλλικά αντικείμενα να έρθουν σε επαφή με τους ακροδέκτες ή τις επαφές της επαναφορτιζόμενης μπαταρίας γιατί αυτό μπορεί να οδηγήσει σε βραχυκύκλωμα.
- Το εύρος της θερμοκρασίας λειτουργίας είναι από 10 έως 40°C (50 έως 104°F). Η φόρτιση διαρκεί περισσότερο σε θερμοκρασίες κάτω των 10°C (50°F).

## Επαναφορτιζόμενη Μπαταρία DB-110

- Αυτή είναι μια μπαταρία ιόντων-λιθίου
- Η μπαταρία δεν είναι πλήρως φορτισμένη κατά την αγορά, για αυτό φροντίστε να την φορτίσετε πριν τη χρήση.
- Μην ανοίγετε ή μην καταστρέψετε την μπαταρία, καθώς αυτό μπορεί να προκαλέσει πυρκαγιά ή τραυματισμό. Επιπλέον, μην θερμαίνετε την μπαταρία σε θερμοκρασία μεγαλύτερη των 60°C (140°F) και μην την εκθέτετε σε φωτιά.
- Λόγω των χαρακτηριστικών της μπαταρίας, ο χρόνος χρήσης της μπαταρίας μπορεί να συντομευθεί όταν χρησιμοποιείται σε ψυχρό περιβάλλον, ακόμη κι αν η μπαταρία είναι πλήρως φορτισμένη. Διατηρείτε την μπαταρία ζεστή τοποθετώντας την σε μια τσέπη ή φροντίστε να έχετε έτοιμη μια εφεδρική μπαταρία.
- Όταν δεν χρησιμοποιείτε την μπαταρία, φροντίστε να την αφαιρέσετε από την κάμερα ή τον φορτιστή μπαταρίας. Μικρή ποσότητα ρεύματος μπορεί να διαρρεύσει από την μπαταρία ακόμη κι όταν η τροφοδοσία είναι απενεργοποιημένη, δημιουργώντας υπερβολική αποφόρτιση και καθιστώντας την μπαταρία μη χρησιμοποιήσιμη. Εάν η μπαταρία αφαιρεθεί για περισσότερες από πέντε ημέρες, οι ρυθμίσεις ημερομηνίας και ώρας θα χαθούν. Σε αυτή την περίπτωση, ρυθμίστε ξανά την ημερομηνία και την ώρα.
- Εάν η μπαταρία δεν χρησιμοποιείται για πολύ καιρό, φορτίστε την για 15 λεπτά, μία φορά τον χρόνο πριν την αποθηκεύσετε.
- Αποθηκεύστε την μπαταρία σε ξηρό, δροσερό μέρος με θερμοκρασία περιβάλλοντος μεταξύ 15°C και 25°C (59°F και 77°F). Αποφύγετε την αποθήκευση σε εξαιρετικά υψηλές ή χαμηλές θερμοκρασίες.
- Μετά τη φόρτιση της μπαταρίας, μην την φορτίσετε ξανά αμέσως.
- Φορτίστε την μπαταρία σε θερμοκρασία περιβάλλοντος μεταξύ 10°C και 40°C (50°F και 104°F). Η φόρτιση της μπαταρίας σε υψηλότερη θερμοκρασία μπορεί να επηρεάσει την απόδοση της μπαταρίας. Η φόρτιση σε χαμηλή θερμοκρασία μπορεί να εμποδίσει την πλήρη φόρτιση.
- Εάν ο χρόνος χρήσης της μπαταρίας γίνει πολύ σύντομος ακόμη και όταν είναι πλήρως φορτισμένη, η μπαταρία θα φτάσει στο τέλος της ωφέλιμης ζωής της. Αντικαταστήστε με νέα μπαταρία. Φροντίστε να χρησιμοποιήσετε μπαταρία αντικατάστασης που συνιστάται από την RICOH IMAGING.
- Ο χρόνος φόρτισης με τη μηχανή να χρησιμοποιεί το AC-U1/AC-U2 είναι περίπου 2,5 ώρες (σε τους 25°C (77°F)).



### Προσοχή

- Η χρήση άλλων μπαταριών μπορεί να προκαλέσει έκρηξη.

## Φροντίδα και αποθήκευση της μηχανής

### Φροντίδα για τη μηχανή

- Η ποιότητα της εικόνας μπορεί να επηρεαστεί από δαχτυλικά αποτυπώματα και άλλα ξένα υλικά στο φακό. Αποφύγετε να αγγίζετε το φακό με τα δάχτυλά σας.
- Αφαιρέστε τη σκόνη ή τα χνουδία από το φακό με έναν φυσητήρα του εμπορίου ή καθαρίστε απαλά τον φακό με ένα απαλό στεγνό ύφασμα.
- Καθαρίστε την κάμερα καλά μετά από χρήση στην παραλία ή σε μέρος όπου γίνεται διαχείριση χημικών.
- Στην απίθανη περίπτωση δυσλειτουργίας, συμβουλευτείτε το πλησιέστερο κέντρο επισκευών.
- Η κάμερα περιέχει τα κυκλώματα υψηλής τάσης. Μην την αποσυναρμολογείτε.
- Μην εκθέτετε την κάμερα σε πτητικές ουσίες, όπως διαλύτη, βενζίνη ή παρασιτοκτόνα. Αποτυχία τήρησης αυτής της προφύλαξης μπορεί να οδηγήσει σε καταστροφή της μηχανής ή του περιβλήματός της.
- Η οθόνη χαράσσεται εύκολα. Αποφύγετε να την αγγίζετε με σκληρά αντικείμενα.
- Καθαρίστε την οθόνη σκουπίζοντάς την με ένα απαλό ύφασμα που θα έχετε βρέξει με μικρή ποσότητα οποιουδήποτε καθαριστικού τζαμιών και το οποίο δεν περιέχει οργανικούς διαλύτες.

### Αποθήκευση

- Μην αποθηκεύετε τη μηχανή σε μέρη όπου θα εκτεθεί σε:
  - Συνθήκες ακραίας θεرمότητας ή υγρασίας, μεγάλων αλλαγών σε θερμοκρασία ή υγρασία
  - Σκόνη, βρωμιά, άμμο
  - Σοβαρή δόνηση
  - Παρατεταμένη επαφή με χημικές ουσίες όπως παρασιτοκτόνα ή με προϊόντα από βινύλιο ή καουτσούκ.
  - Ισχυρά μαγνητικά πεδία (για παράδειγμα κοντά σε οθόνη, μετασχηματιστή ή μαγνήτη)
- Αφαιρέστε την μπαταρία, αν το προϊόν μείνει δεν χρησιμοποιηθεί για μεγάλη χρονική περίοδο.

### Πριν τον καθαρισμό

- Βεβαιωθείτε ότι έχετε απενεργοποιήσει τη μηχανή.
- Αφαιρέστε την μπαταρία και τον μετασχηματιστή AC από την κάμερα.



## Πολιτική Εγγύησης

Όλες οι μηχανές μας οι οποίες αγοράζονται από εξουσιοδοτημένα φωτογραφικά κανάλια διανομής, είναι εγγυημένα για τυχόν ελαττώματα στα υλικά ή τα εργατικά για μία περίοδο δώδεκα μηνών από την ημερομηνία της αγοράς σας. Μέσα σ' αυτήν την περίοδο, θα παρασχεθεί δωρεάν το σέρβις και θα ανταλλάξουν τα ανταλλακτικά που έχουν πρόβλημα, με την προϋπόθεση ότι το μηχάνημα δεν θα έχει σημάδια πρόσκρουσης, ζημίας από άμμο ή υγρό, κακής χρήσης, παραβίασης, επίδρασης υγρών μπαταρίας ή χημικού, δεν έγινε χρήση αντίθετη με τις οδηγίες χρήσης ή μετατροπή από ένα μη εξουσιοδοτημένο κατάστημα επισκευών. Ο κατασκευαστής ή οι εξουσιοδοτημένοι αντιπρόσωποι του δεν έχουν υποχρέωση για οποιαδήποτε επιδιόρθωση ή μετατροπή, εκτός αυτών που γίνονται με τη γραπτή συναίνεση και δεν θα είναι υπεύθυνοι για ζημίες ή χαμένα αρχεία ή οποιοσδήποτε άλλες ζημίες κάθε μορφής έμμεσες ή συμπτωματικές, είτε προήλθαν από ελαττωματικό υλικό είτε από λανθασμένη εργασία είτε με άλλον τρόπο. Και συμφωνείται ειδικά ότι η υποχρέωση του κατασκευαστή ή των αντιπροσώπων του κάτω από όλες τις εγγυήσεις, είτε εκφράζονται ή εφαρμόζονται, περιορίζεται αυστηρά στην αντικατάσταση των ανταλλακτικών όπως ορίστηκε παραπάνω. Δεν θα γίνει καμία επιστροφή χρημάτων για επισκευές που πραγματοποιήθηκαν από μη εξουσιοδοτημένα σέρβις.

Διαδικασία κατά τη Διάρκεια της 12μηνης Περιόδου Εγγύησης

Κάθε μηχανή που αποδεικνύεται ελαττωματική κατά τη διάρκεια της 12μηνης περιόδου ισχύος της εγγύησης πρέπει να επιστρέφεται στον προμηθευτή από τον οποίον αγοράσατε τη μηχανή ή στον κατασκευαστή. Εάν δεν υπάρχουν αντιπρόσωποι του κατασκευαστή στη χώρα σας, στείλτε τη μηχανή στον κατασκευαστή με προπληρωμένα ταχυδρομικά τέλη. Σε αυτήν την περίπτωση, θα μεσολαβήσει κάποιο χρονικό διάστημα έως ότου σας επιστραφεί η μηχανή λόγω των περιπλοκών τελωνειακών διαδικασιών. Εάν η συσκευή καλύπτεται από την εγγύηση, η επισκευή και η αντικατάσταση των εξαρτημάτων θα γίνει δωρεάν και η μηχανή θα σας επιστραφεί μόλις ολοκληρωθεί το σέρβις. Εάν η μηχανή δεν καλύπτεται από την εγγύηση, θα επιβληθούν οι συνήθεις χρεώσεις του κατασκευαστή ή των αντιπροσώπων του. Τα μεταφορικά έξοδα βαρύνουν τον ιδιοκτήτη. Εάν αγοράσατε τη μηχανή εκτός της χώρας στην οποία θέλετε να γίνει το σέρβις στη διάρκεια της εγγύησης, οι συνήθεις χρεώσεις για τη μετακίνηση και το σέρβις ορίζονται από τους αντιπροσώπους του κατασκευαστή στη συγκεκριμένη χώρα. Εντούτοις, η μηχανή που θα επιστραφεί στον κατασκευαστή, θα επισκευαστεί δωρεάν σύμφωνα με αυτήν τη διαδικασία και την εγγύηση. Σε οποιαδήποτε περίπτωση, ωστόσο, τα έξοδα αποστολής και τελωνείου βαρύνουν τον αποστολέα. Για να αποδείξετε την ημερομηνία της αγοράς, εφόσον απαιτείται, κρατήστε την απόδειξη ή τους λογαριασμούς που αφορούν στην αγορά ή μηχανής σας για ένα χρόνο τουλάχιστον. Πριν στείλετε τη μηχανή σας για σέρβις, βεβαιωθείτε ότι την στέλνετε σε εξουσιοδοτημένους αντιπροσώπους του κατασκευαστή ή σε εγκεκριμένα καταστήματα επισκευής, εκτός εάν θέλετε να στείλετε τη μηχανή απευθείας στον κατασκευαστή. Ρωτήστε πάντα την τιμή της χρέωσης για το σέρβις και μόνο αφού δεχθείτε την τιμή αυτή ειδοποιήστε το κέντρο σέρβις ότι μπορεί να προχωρήσει με την επισκευή.

- Η πολιτική της παρούσας εγγύησης δεν επηρεάζει τα νόμιμα δικαιώματα του πελάτη.
- Η πολιτική εγγύησης του τοπικού αντιπροσώπου σε ορισμένες χώρες μπορεί να υπερκαλύπτει αυτήν την πολιτική εγγύησης. Γι αυτό, σας συνιστούμε να διαβάζετε την κάρτα εγγύησης που συνοδεύει το προϊόν κατά τη διάρκεια της αγοράς, ή ελάτε σε επαφή με τον αντιπρόσωπο στη χώρα σας για περισσότερες πληροφορίες και για να παραλάβετε ένα αντίγραφο της πολιτικής εγγύησης.

### For Customers in USA

#### STATEMENT OF FCC COMPLIANCE

This device complies with Part 15 of the FCC Rules. Operation is subject to the following two conditions: (1) This device may not cause harmful interference, and (2) this device must accept any interference received, including interference that may cause undesired operation.

Changes or modifications not expressly approved by the party responsible for compliance could void the user's authority to operate the equipment.

This equipment has been tested and found to comply with the limits for a Class B digital device, pursuant to part 15 of the FCC Rules. These limits are designed to provide reasonable protection against harmful interference in a residential installation. This equipment generates, uses and can radiate radio frequency energy and, if not installed and used in accordance with the instructions, may cause harmful interference to radio communications. However, there is no guarantee that interference will not occur in a particular installation. If this equipment does cause harmful interference to radio or television reception, which can be determined by turning the equipment off and on, the user is encouraged to try to correct the interference by one or more of the following measures:

- Reorient or relocate the receiving antenna.
- Increase the separation between the equipment and receiver.
- Connect the equipment into an outlet on a circuit different from that to which the receiver is connected.
- \* Consult the dealer or an experienced radio/TV technician for help.

This transmitter must not be co-located or operated in conjunction with any other antenna or transmitter.

The available scientific evidence does not show that any health problems are associated with using low power wireless devices. There is no proof, however, that these low power wireless devices are absolutely safe. Low power Wireless devices emit low levels of radio frequency energy (RF) in the microwave range while being used. Whereas high levels of RF can produce health effects (by heating tissue), exposure of low-level RF that does not produce heating effects causes no known adverse health effects. Many studies of low-level RF exposures have not found any biological effects. Some studies have suggested that some biological effects might occur, but such findings have not been confirmed by additional research. R05010 has been tested and found to comply with FCC radiation exposure limits set forth for an uncontrolled environment and meets the FCC radio frequency (RF) Exposure Guidelines.

# Declaration of Conformity

## According to 47CFR, Parts 2 and 15 for

### Class B Personal Computers and Peripherals

We: RICOH IMAGING AMERICAS CORPORATION  
Located at: 2 Gatehall Drive Suite 204, Parsippany,  
New Jersey 07054, U.S.A.  
Phone: 800-877-0155

Declare under sole responsibility that the product identified herein complies with 47CFR Parts 2 and 15 of the FCC rules as a Class B digital device. Each product marketed is identical to the representative unit tested and found to be compliant with the standards. Records maintained continue to reflect the equipment being produced can be expected to be within the variation accepted, due to quantity production and testing on the statistical basis as required by 47CFR §2.909. Operation is subject to the following two conditions: (1) This device may not cause harmful interference, and (2) This device must accept any interference received, including interference that may cause undesired operation. The above named party is responsible for ensuring that the equipment complies with the standards of 47CFR §15.101 to §15.109.

Product Name: Digital Camera  
Model Number: R05010  
Contact Person: Customer Service Manager  
Date and Place: May, 2021 Parsippany

### **Για πελάτες στις ΗΠΑ και τον Καναδά**

Οι μπαταρίες ιόντων λιθίου είναι ανακυκλώσιμες.

Μπορείτε να βοηθήσετε στη διατήρηση του περιβάλλοντος μας επιστρέφοντας τις χρησιμοποιημένες επαναφορτιζόμενες μπαταρίες σας στην τοποθεσία συλλογής και ανακύκλωσης μπαταριών που βρίσκεται πλησιέστερα.

Για περισσότερες πληροφορίες σχετικά με την ανακύκλωση επαναφορτιζόμενων μπαταριών, καλέστε τον αριθμό χωρίς χρέωση 1-800-822-8837 (για τις Η.Π.Α.) ή επισκεφθείτε τη διεύθυνση <http://www.call2recycle.org/>

## **Για πελάτες στον Καναδά**

### **Innovation, Science and Economic Development Canada (ISED) Ανακοίνωση Κανονιστικής Συμμόρφωσης**

This Class B digital apparatus complies with Canadian ICES-003 (B).

Αυτή η συσκευή περιέχει πομπούς/δέκτες που εξαιρούνται από την άδεια χρήσης οι οποίοι συμμορφώνονται με την άδεια χρήσης Innovation, Science and Economic Development Canada με εξαίρεση τις προδιαγραφές RSS. Operation is subject to the following two conditions:

1. Αυτή η συσκευή δεν επιτρέπεται να προκαλεί παρεμβολές.
2. Αυτή η συσκευή πρέπει να δέχεται τυχόν παρεμβολές, συμπεριλαμβανομένων των παρεμβολών που μπορεί να προκαλέσουν ανεπιθύμητη λειτουργία της συσκευής.

Τα διαθέσιμα επιστημονικά στοιχεία δεν δείχνουν ότι τυχόν προβλήματα υγείας σχετίζονται με τη χρήση ασύρματων συσκευών χαμηλής ισχύος. Ωστόσο, δεν υπάρχουν αποδείξεις ότι αυτές οι ασύρματες συσκευές χαμηλής κατανάλωσης είναι απολύτως ασφαλείς. Ασύρματες συσκευές χαμηλής κατανάλωσης εκπέμπουν χαμηλά επίπεδα ενέργειας ραδιοσυχνότητας (RF) στην περιοχή μικροκυμάτων ενώ χρησιμοποιούνται. Ενώ τα υψηλά επίπεδα RF μπορούν να προκαλέσουν επιπτώσεις στην υγεία (με θέρμανση ιστού), η έκθεση χαμηλής ραδιοσυχνότητας που δεν παράγει αποτελέσματα θέρμανσης δεν προκαλεί γνωστές δυσμενείς επιπτώσεις στην υγεία. Πολλές μελέτες σχετικά με τις εκθέσεις χαμηλού επιπέδου RF δεν έχουν βρει βιολογικές επιδράσεις. Μερικές μελέτες έχουν δείξει ότι ενδέχεται να εμφανιστούν μερικές βιολογικές επιδράσεις, αλλά τέτοια ευρήματα δεν έχουν επιβεβαιωθεί από πρόσθετες έρευνες. Η R05010 έχει ελεγχθεί και έχει διαπιστωθεί ότι συμμορφώνεται με τα όρια έκθεσης σε ακτινοβολία ISED που καθορίζεται για ανεξέλεγκτο περιβάλλον και πληροί τις προδιαγραφές RSS-102 των ISED κανόνων Έκθεσης ραδιοσυχνότητας (RF).

## **Pour les utilisateurs au Canada**

### **Avis de conformité à la réglementation d'Innovation, Sciences et Développement économique Canada (ISDE)**

Cet appareil numérique de la classe B est conforme à la norme NMB-003 (B) du Canada.

L'émetteur/récepteur exempt de licence contenu dans le présent appareil est conforme aux CNR d'Innovation, Sciences et Développement économique Canada applicables aux appareils radio exempts de licence. L'exploitation est autorisée aux deux conditions suivantes :

1. L'appareil ne doit pas produire de brouillage ;
2. L'appareil doit accepter tout brouillage radioélectrique subi, même si le brouillage est susceptible d'en compromettre le fonctionnement.

Les connaissances scientifiques dont nous disposons n'ont mis en évidence aucun problème de santé associé à l'usage des appareils sans fil à faible puissance. Nous ne sommes cependant pas en mesure de prouver que ces appareils sans fil à faible puissance sont entièrement sans danger. Les appareils sans fil à faible puissance émettent une énergie fréquence radioélectrique (RF) très faible dans le spectre des micro-ondes lorsqu'ils sont utilisés. Alors qu'une dose élevée de RF peut avoir des effets sur la santé (en chauffant les tissus), l'exposition à de faibles RF qui ne produisent pas de chaleur n'a pas de mauvais effets connus sur la santé. De nombreuses études ont été menées sur les expositions aux RF faibles et n'ont découvert aucun effet biologique. Certaines études ont suggéré qu'il pouvait y avoir certains effets biologiques, mais ces résultats n'ont pas été confirmés par des recherches supplémentaires. Le R05010 a été testé et jugé conforme aux limites d'exposition aux rayonnements ISDE énoncées pour un environnement non contrôlé et respecte les règles d'exposition aux fréquences radioélectriques (RF) CNR-102 de l'ISDE.

## Για πελάτες στην Ευρώπη

### Πληροφορίες για τους Χρήστες σχετικά με τη Συλλογή και Απόρριψη του Παλιού Εξοπλισμού και των Χρησιμοποιημένων Μπαταριών



#### 1. Στην Ευρωπαϊκή Ένωση

Αυτά τα σύμβολα πάνω στα προϊόντα, στη συσκευασία και/ή στα συνοδευτικά έγγραφα σημαίνουν ότι η μεταχειρισμένη ηλεκτρική και ηλεκτρονική συσκευή και οι μπαταρίες δεν πρέπει να αναμιγνύονται με τα γενικά οικιακά απορρίμματα.



Σύμφωνα με τη νομοθεσία που απαιτείται για τη σωστή μεταχείριση, το διαχωρισμό και την ανακύκλωση αυτών των προϊόντων θα πρέπει να γίνεται ξεχωριστή διαδικασία απόσυρσης στη χρησιμοποιημένη ηλεκτρική/ηλεκτρονική συσκευή και τις μπαταρίες.

Απαλλασσόμενοι από αυτά τα προϊόντα με το σωστό τρόπο θα βοηθησετε ώστε να διασφαλιστεί ότι τα απορρίμματα τυχαίνουν της απαραίτητης μεταχείρισης, ανάκτησης και ανακύκλωσης, αποφεύγοντας έτσι τα αρνητικά αποτελέσματα στο περιβάλλον και στην ανθρώπινη υγεία που θα μπορούσαν να προκύψουν από την ακατάλληλη μεταχείριση των απορριμμάτων.

Αν ένα χημικό σύμβολο προστεθεί κάτω από το σύμβολο που απεικονίζεται παραπάνω, σύμφωνα με την Οδηγία για τις Μπαταρίες, αυτό υποδεικνύει ότι στην μπαταρία υπάρχει ένα βαρύ μέταλλο (Hg = Υδράργυρος, Cd = Κάδμιο, Pb = Μόλυβδος) σε συγκέντρωση πάνω από το ισχύον όριο που αναφέρεται στην Οδηγία για τις Μπαταρίες.

Για περισσότερες πληροφορίες σχετικά με τη συλλογή και ανακύκλωση χρησιμοποιημένων προϊόντων, παρακαλείσθε να επικοινωνήσετε με τις τοπικές αρχές, την υπηρεσία αποκομιδής των οικιακών απορριμμάτων σας ή από το σημείο αγοράς από το οποίο προμηθευτήκατε τα προϊόντα.

#### 2. Σε άλλα κράτη εκτός Ε.Ε.

Αυτά τα σύμβολα είναι έγκυρα μόνο εντός της Ευρωπαϊκής Ένωσης. Εάν επιθυμείτε να πετάξετε τα χρησιμοποιημένα προϊόντα, παρακαλούμε ελάτε σε επαφή με τις τοπικές αρχές ή τον εμπορικό αντιπρόσωπο και ρωτήστε για τη σωστή μέθοδο αποκομιδής.

Για την Ελβετία: Οι χρησιμοποιημένες ηλεκτρικές/ηλεκτρονικές συσκευές μπορούν να επιστρέφονται δωρεάν στο κατάστημα λιανικής, ακόμα και όταν δεν αγοράσετε ένα καινούργιο προϊόν. Περισσότερες εγκαταστάσεις αποκομιδής παρατίθενται στην ιστοσελίδα [www.swico.ch](http://www.swico.ch) ή [www.sens.ch](http://www.sens.ch).

## **Ειδοποίηση προς χρήστες σε χώρες που απαιτούν σήμανση CE**

Αυτό το προϊόν συμμορφώνεται με τις βασικές απαιτήσεις και τις διατάξεις της Οδηγίας RE Directive 2014/53/EU.

Η Δήλωση Συμμόρφωσης EU είναι διαθέσιμη με πρόσβαση στη διεύθυνση URL: [http://www.ricoh-imaging.co.jp/english/support/declaration\\_of\\_conformity.html](http://www.ricoh-imaging.co.jp/english/support/declaration_of_conformity.html) και επιλέγοντας το εφαρμοστέο προϊόν.

Λειτουργική ζώνη συχνοτήτων: 2400 MHz - 2483,5 MHz

Μέγιστη ισχύς ραδιοσυχνότητας: 9.15 dBm EIRP

Εισαγωγέας (Σήμανση CE). RICOH IMAGING EUROPE S.A.S.

Parc Tertiaire SILIC 7-9, avenue Robert Schuman - B.P. 70102, 94513 Rungis Cedex, FRANCE

Κατασκευαστής: RICOH IMAGING COMPANY, LTD.

1-3-6, Nakamagome, Ohta-ku, Τόκυο 143-8555, JAPAN



Το Σήμα CE αποτελεί ένα σήμα συμμόρφωσης σε Οδηγία της Ευρωπαϊκής Ένωσης.

## **Ειδοποίηση προς χρήστες σε χώρες που απαιτούν σήμανση UKCA**

Αυτό το προϊόν συμμορφώνεται με τις βασικές απαιτήσεις και τις διατάξεις των Κανονισμών Ραδιοεξοπλισμού 2017.

Η δήλωση συμμόρφωσης UK είναι διαθέσιμη με πρόσβαση στη διεύθυνση URL: [http://www.ricoh-imaging.co.jp/english/support/declaration\\_of\\_conformity.html](http://www.ricoh-imaging.co.jp/english/support/declaration_of_conformity.html) και επιλέγοντας το εφαρμοστέο προϊόν.

Λειτουργική ζώνη συχνοτήτων: 2400 MHz - 2483,5 MHz

Μέγιστη ισχύς ραδιοσυχνότητας: 9.15 dBm EIRP

Κατασκευαστής: RICOH IMAGING COMPANY, LTD.

1-3-6, Nakamagome, Ohta-ku, Τόκυο 143-8555, JAPAN



Το Σήμα UKCA αποτελεί ένα σήμα συμμόρφωσης Κανονισμού του Ηνωμένου Βασιλείου.

## Για πελάτες στην Ταϊλάνδη

Αυτός ο τηλεπικοινωνιακός εξοπλισμός συμμορφώνεται με τις απαιτήσεις του Γραφείου της Εθνικής Επιτροπής Ραδιοτηλεόρασης και Τηλεπικοινωνιών.



nab.

เครื่องวิทยุคมนาคมนี้ ได้รับยกเว้น ไม่ต้องได้รับ  
ใบอนุญาตให้ม ใช้ซึ่งเครื่องวิทยุคมนาคม  
หรือตั้งสถานีวิทยุคมนาคมตามประกาศ กสทช.  
เรื่อง เครื่องวิทยุคมนาคม และสถานีวิทยุ  
คมนาคมที่ได้รับยกเว้นไม่ต้องได้รับใบอนุญาต  
วิทยุคมนาคม ตามพระราชบัญญัติวิทยุ  
คมนาคม พ.ศ. 2498



nab. | โทรคมนาคม  
กำกับดูแลเพื่อประชาชน  
Call Center 1200 (Insw5)

**RICOH IMAGING COMPANY, LTD.**

1-3-6, Nakamagome, Ohta-ku, Tókuo 143-8555,  
JAPAN  
(<http://www.ricoh-imaging.co.jp>)

**RICOH IMAGING EUROPE  
S.A.S.**

Parc Tertiaire SILIC 7-9, avenue Robert Schuman -  
B.P. 70102, 94513 Rungis Cedex, FRANCE  
(<http://www.ricoh-imaging.eu>)

**RICOH IMAGING  
AMERICAS CORPORATION**

2 Gatehall Drive Suite 204, Parsippany, New Jersey  
07054, U.S.A.  
(<http://www.us.ricoh-imaging.com>)

**RICOH IMAGING CANADA  
INC.**

5560 Explorer Drive Suite 100, Mississauga, Ontario,  
L4W 5M3, CANADA  
(<http://www.ricoh-imaging.ca>)

**RICOH IMAGING CHINA  
CO., LTD.**

Αίθουσα Α 23F Lansheng Building, 2-8  
Huaihaizhong Road, Huangpu District, Shanghai,  
200021, CHINA  
(<http://www.ricoh-imaging.com.cn>)

**<http://www.ricoh-imaging.co.jp/english>**

Αυτές οι πληροφορίες επικοινωνίας ενδέχεται να  
αλλάξουν χωρίς προειδοποίηση. Ελέγξτε τις πιο  
πρόσφατες πληροφορίες στους ιστότοπούς μας.