

RICOH

GR

RICOH GR III

Hızlı Kılavuz

Seri numarası fotoğraf makinesinin en altında bulunur.

Model: R02010

Kullanıcı Kaydı Hakkında

Bir RICOH IMAGING ürünü satın aldığınız için teşekkür ederiz.

Satın aldığınız ürün için size en iyi müşteri desteğini ve servis deneyimini sağlayabilmemiz için kullanıcı kaydını tamamlayınız.

Kullanıcı kaydını tamamlamak için aşağıdaki web sitesini ziyaret edin.

<http://www.ricoh-imaging.com/registration/>

Kayıtlı kullanıcılara e-posta ile yazılım sürümü güncellemeleri vb. gibi önemli müşteri destek bilgileri bildirilecektir.

Giriş

Bu Kullanım Kılavuzu bu fotoğraf makinesinin çekim ve oynatma işlevleri ve ilgili önlemler hakkında bilgi sağlamaktadır.

Bu fotoğraf makinesinde bulunan işlevlerden en iyi şekilde yararlanabilmek için bu Kullanım Kılavuzu'nu iyice okuyun. Bu Kullanım Kılavuzunu daha sonra başvurmak üzere saklayın.

Fotoğraf makinesini kullanmadan önce fotoğraf makinesi yazılımını en son sürümüne güncelleniz önerilir.

En son yazılım sürümü hakkında ayrıntılar için aşağıdaki yazılım indirme sitesine bakın.

<http://www.ricoh-imaging.co.jp/english>

RICOH IMAGING COMPANY, LTD.

Güvenlik önlemleri	Güvenli kullanım için tüm güvenlik önlemlerini iyice okuyun.
Test çekimleri	Önemli olayların fotoğraflarını çekmeden önce fotoğraf makinesinin düzgün çalıştığından emin olmak için test çekimleri yapın.
Telif Hakkı	Kişisel, ev amaçlı veya diğer benzer sınırlı amaçlar haricinde, telif hakkı sahibinin izni olmaksızın, telif hakkı içeren dokümanların, dergilerin ve diğer materyallerin çoğaltılması ve değişikliğe tabi tutulması yasaklanmıştır.
Sorumluluktan muaf olma	RICOH IMAGING COMPANY ürün arızası sonucu görüntü kaydedilememesi veya görüntülenememesi durumunda hiçbir sorumluluk kabul etmez.
Radyo girişimi	<p>Bu fotoğraf makinesini başka elektronik ekipmanlarının bulunduğu yerde çalıştırma hem fotoğraf makinesini hem de diğer aygıtı kötü yönde etkileyebilir. Fotoğraf makinesi özellikle bir radyo/TV alıcısının yakınında kullanılıyorsa girişim oluşabilir. Bu durumda, aşağıdaki önlemleri alın.</p> <ul style="list-style-type: none">• Fotoğraf makinesini radyo/TV alıcısından mümkün olduğunca uzakta tutun.• Radyo/TV alıcısının anteninin yönünü değiştirin.• Farklı bir priz kullanın.

RICOH IMAGING COMPANY'nin açık yazılı izni alınmadan bu yanının tamamı veya bir kısmı çoğaltılamaz.

© RICOH IMAGING COMPANY, LTD. 2019

RICOH IMAGING COMPANY önceden haber vermeksizin istediği zaman bu kılavuzun içeriğini değiştirme hakkını saklı tutar.

Bu kılavuzdaki bilgilerin doğruluğunu sağlamak için her türlü gayret gösterilmiştir. Buna rağmen herhangi bir hata veya eksik fark ederseniz, bu kılavuzun arka kapağında verilen adresten bize bildirmenizi rica ederiz.

Kablosuz LAN ve Bluetooth® İşlevleri Hakkında

- Fotoğraf makinesini, manyetik alanlar ve elektromanyetik dalgalar üreten elektrikli ürünler, AV/OA cihazları vb. yakınında kullanmayın.
- Eğer fotoğraf makinesi manyetik alanlar ve elektromanyetik dalgalardan etkilenirse, iletişim işlevi çalışmayabilir.
- Eğer fotoğraf makinesi bir TV veya radyo yakınında kullanılırsa, alım kalitesi azalabilir ve TV görüntüsünün kalitesi düşebilir.
- Eğer fotoğraf makinesinin yakınında pek çok kablosuz LAN erişim noktası veya Bluetooth® aygıtı bulunuyorsa ve aynı kanal kullanılıyorsa, arama işlemi düzgün şekilde gerçekleşmeyebilir.
- Kayıtlı, gönderilen veya alınan verilerinizin emniyeti sizin sorumluluğunuzdadır.

Fotoğraf makinesi tarafından kullanılan frekans bandı dahilinde, mikrodalga fırın gibi endüstriyel, bilimsel ve tıbbi cihazlar ile fabrika üretim hatları vb. dahilinde kullanılan mobil nesne tanımlama amaçlı bina içi telsiz istasyonları (ruhsat gerektiren kablosuz istasyonlar) ve belirtilen düşük güç telsiz istasyonları (ruhsat gerektirmeyen kablosuz istasyonlar) ve de amatör radyo istasyonları (ruhsat gerektiren kablosuz istasyonlar) kullanılıyor.

1. Fotoğraf makinesini kullanmadan önce, mobil nesne tanımlama amaçlı bina içi telsiz istasyonları ve belirtilen düşük güç telsiz istasyonları ile amatör radyo istasyonlarının yakınlarda işlev göstermediğinden emin olun.
2. Fotoğraf makinesinin, mobil nesne tanımlama amaçlı bina içi telsiz istasyonlarında zararlı radyo dalga parazitlerine sebep olması halinde, paraziti önlemek üzere, frekansı derhal değiştirin.
3. Fotoğraf makinesinin, mobil nesne tanımlama amaçlı belirtilen düşük güç telsiz istasyonları ile amatör radyo istasyonlarında zararlı radyo dalga parazitlerine neden olması halinde, size en yakın servis merkezine başvurun.

Bu fotoğraf makinesi Telsiz Kanunu ve Telekomünikasyon İş Hukuku altındaki teknik standartlara uygun olup, teknik standartlara uyumluluk sertifikasyonu monitörde görüntülenebilir.



Sertifikasyon İşaretlerini Görüntüleme

1

Menüyü görüntüleyin.

Menünün nasıl görüntüleneceği hakkında bilgi için bkz. "Menülerin Kullanımı" (s.17).

2

8 menüsünde [Sertifikasyon İşaretleri] ögesini seçin.

Ticari markalar

- Microsoft ve Windows, Microsoft Corporation'ın Amerika Birleşik Devletleri ve diğer ülkelerdeki kayıtlı ticari markalarıdır.
 - Mac, macOS, OS X ve App Store, Apple Inc.'in Amerika Birleşik Devletleri ve diğer ülkelerde kayıtlı olan ticari markalarıdır.
 - iOS, Cisco'nun Amerika Birleşik Devletleri ve diğer ülkelerdeki ticari markası veya tescilli ticari markasıdır ve izin dahilinde kullanılır.
 - Adobe, Adobe logosu ve Adobe Reader, Adobe Systems Incorporated firmasının Amerika Birleşik Devletleri ve/veya diğer ülkelerdeki tescilli ticari markası veya ticari markasıdır.
 - Bu ürün, Adobe Systems Incorporated lisansı altındaki DNG teknolojisine sahiptir.
 - DNG logosu, Adobe Systems Incorporated firmasının Amerika Birleşik Devletleri ve/veya diğer ülkelerdeki tescilli ticari markası veya ticari markasıdır.
 - SDXC Logosu SD-3C, LLC'nin ticari bir markasıdır.
 - Google, Google Play ve Android; Google Inc.'in ticari markaları veya tescilli ticari markalarıdır.
 - Bluetooth® sözcüğü işareti ve logoları Bluetooth SIG, Inc. şirketine ait tescilli ticari markalardır ve bu tür markalar Ricoh Company, Ltd. tarafından lisanslı kullanılır.
 - USB Type-C, USB Implementers Forum'un bir ticari markasıdır.
 - DisplayPort, Amerika Birleşik Devletleri ve diğer ülkelerde Video Electronics Standards Association'ın bir ticari markasıdır.
 - HDMI, HDMI logosu ve High-Definition Multimedia Interface; HDMI Licensing, LLC'nin Amerika Birleşik Devletleri ve/veya diğer ülkelerdeki ticari markaları veya tescilli ticari markalarıdır.
- Diğer tüm ticari markalar ilgili sahiplerine aittir.

- Bu ürün, Ricoh Company Ltd. tarafından tasarlanmış olan RICOH RT yazı stilini kullanır.

AVC Patent Portföy Lisansı

Bu ürün; bir tüketicinin kişisel kullanım veya karşılık alınmadan yapılan diğer kullanımlar amacıyla (i) AVC standardıyla ("AVC video") uyumlu video kodlaması ve/veya (ii) kişisel faaliyetlerde bulunan bir tüketici tarafından kodlanan ve/veya AVC video satma lisansına sahip bir video tedarikçisinden alınan AVC video kodunu çözmesi için AVC Patent Portföyü Lisansı çerçevesinde lisanslıdır. Diğer kullanım amaçları için dolaylı veya dolaysız herhangi bir lisans verilmemektedir.

MPEG LA, LLC'den ayrıntılı bilgi alabilirsiniz.

Bkz. <http://www.mpegla.com>.

Açık Kaynak Yazılımı Hakkında Bildirim

Bu ürün GNU Genel Kamu Lisansı (GPL), GNU Kısıtlı Genel Kamu Lisansı (LGPL) ve/veya diğer lisanslar kapsamında lisanslanmış açık kaynaklı yazılım (OSS) içerir. Bu üründe kullanılan her bir OSS'nin lisanslarıyla ilgili bilgiler bir metin dosyası olarak ürünün dahili hafızasına kaydedilmiştir. Lisans koşullarını okumak için bu ürünü bir bilgisayara bağlayın, "Software License" klasöründeki "oss_license" klasörüne gidin ve metin dosyasını açın.



Bu üründe kullanılan OSS kaynak kodları GPL, LGPL vb. lisans koşulları kapsamında açıklanmıştır. Kaynak kodlarına ihtiyacınız varsa aşağıdaki URL'ye gidin.

<http://www.ricoh-imaging.co.jp/english/products/oss/>







Güvenlik Önlemleri

Uyarı Sembolleri

Size veya diğer insanlara ve mülke fiziksel hasar vermesini engellemek üzere, bu Kullanım Kılavuzunda çeşitli semboller kullanılmaktadır. Semboller ve bunların anlamları aşağıda anlatıldığı gibidir.









	Tehlike	Bu sembol, gözardı edilmesi veya uygunsuz şekilde yerine getirilmesi halinde yakın bir ölüm veya ciddi yaralanma riski ortaya koyabilecek konulara işaret eder.
	Uyarı	Bu sembol, gözardı edilmesi veya uygunsuz şekilde yerine getirilmesi halinde ölüm veya ciddi yaralanmaya yol açabilecek konulara işaret eder.
	Dikkat	Bu sembol, gözardı edilmesi veya uygunsuz şekilde yerine getirilmesi halinde yaralanma veya fiziksel hasara yol açabilecek konulara işaret eder.

Sembollerin Anlamı



	 sembolü, gerçekleştirilmesi gereken işlemlerle ilgili olarak sizi uyarır.
	 sembolü sizi yasaklanmış eylemler konusunda uyarır.  sembolü, belirli bir işlemin yasaklanmış olduğunu belirtmek üzere diğer sembollerle birlikte kullanılabilir. Örnek:  : Dokunmayın  : Sökmeyin







Bu fotoğraf makinesinin güvenli bir şekilde kullanılmasını temin etmek için aşağıdaki önlemleri uygulayın.













Tehlike

- | | |
|---|--|
|  | <ul style="list-style-type: none">Fotoğraf makinesini kendiniz sökmeye, onarmaya veya değişikliğe maruz bırakmaya teşebbüs etmeyin. Cihaz içindeki yüksek voltajlı elektrik, önemli bir elektrik tehlikesi ortaya çıkarabilir. |
|  | <ul style="list-style-type: none">Parçalarına ayırmaya, değiştirmeye veya pili doğrudan lehimlemeye çalışmayın. |
|  | <ul style="list-style-type: none">Pili ateşe atmayın, ısıtmaya çalışmayın, ateşin yakını veya arabanın içi gibi çok yüksek sıcaklıktaki ortamlarda kullanmayın veya oralarda bırakmayın. Suyun veya denizin içine koymayın veya ıslanmasına izin vermeyin. |
|  | <ul style="list-style-type: none">Delmeye çalışmayın, vurmayın, sıkıştırmayın, düşürmeyin veya pili başka ciddi darbelere veya güce maruz bırakmayın. |
|  | <ul style="list-style-type: none">Ciddi şekilde hasar görmüş veya deforme olmuş bir pili kullanmayın. |
|  | <ul style="list-style-type: none">Pilin pozitif (+) ve negatif (-) kutuplarını bir kabloyla veya başka bir metalik öğeyle bağlamayın. Ayrıca, tükenmez kalem veya kolyeler gibi metal nesnelere birlikte taşımayın veya depolamayın. |
|  | <ul style="list-style-type: none">Fotoğraf makinesini veya pil şarj cihazı BJ-11'i pili şarj etmek için kullanmayın. Pili DB-110 ile uyumlu fotoğraf makineleri dışındaki fotoğraf makineleri ile kullanmayın. |
|  | <ul style="list-style-type: none">Duman, normal olmayan kokular veya aşırı ısı yayıldığında fotoğraf makinesini kullanmayı anında durdurun. Onarılması için en yakın bayinize veya servis merkezine başvurun. |
|  | <ul style="list-style-type: none">Pil sıvısı akarsa ve gözlerinize girerse, gözlerinizi hemen musluk suyuyla veya başka bir temiz su ile ovuşturmadan iyice yıkayın ve hemen tıbbi yardım isteyin. |

Uyarı

- | | |
|---|--|
|  | <ul style="list-style-type: none">Duman veya normal olmayan koku yayılması durumunda gücü hemen kapatın. Elektrik çarpması ve yanıklardan kaçınarak pili hemen çıkarın. Gücü ev prizinden alıyorsanız fişi prizden çektiğinizden emin olun. Bu önleme uyulmadığında yangın çıkabilir veya elektrik çarpar. En kısa sürede en yakın servis merkezine başvurun. Yanlış çalışıyorsa fotoğraf makinesini kullanmayı hemen durdurun. |
|  | <ul style="list-style-type: none">Metalik bir nesne, su, sıvı veya başka bir yabancı nesne fotoğraf makinesinin içine girerse gücü hemen kapatın. Elektrik çarpması ve yanıklardan kaçınarak pili ve hafıza kartını hemen çıkarın. Gücü ev prizinden alıyorsanız fişi prizden çektiğinizden emin olun. Bu önleme uyulmadığında yangın çıkabilir veya elektrik çarpar. En kısa sürede en yakın servis merkezine başvurun. Yanlış çalışıyorsa fotoğraf makinesini kullanmayı hemen durdurun. |

	<ul style="list-style-type: none"> ● Monitör hasar gördüyse içindeki sıvı kristalle temas etmekten kaçınin. Aşağıdaki uygun acil önlemlere uyun. ● CİLT: Cildinize herhangi bir sıvı kristal geldiyse silin ve etkilenen alanı su ile iyice durulayın, sonra sabunla iyice yıkayın. ● GÖZLER: Gözlerinize geldiyse, gözlerinizi temiz su ile en az 15 dakika yıkayın ve hemen tıbbi yardım alın. ● YUTMA: Herhangi bir sıvı kristali yuttuysanız, ağzınızı su ile iyice durulayın. Çok miktarda su için ve kendinizi kusmaya zorlayın. Hemen tıbbi yardım alın.
	<ul style="list-style-type: none"> ● Pilin sızmasını, aşırı ısınmasını, tutuşmasını veya patlamasını önlemek için şu önlemleri izleyin. ● Fotoğraf makinesi için özellikle önerilen pil dışında bir pil kullanmayın. ● Pili tükenmez kalem, kolye, bozuk para ve toka gibi metal nesnelere birlikte taşımayın veya depolamayın. ● Pili bir mikrodalga fırının veya yüksek basınçlı kabin içerisine koymayın. ● Kullanım veya şarj sırasında pil sıvısı sızıntısı, değişik bir koku, renk değişimi vb. fark ederseniz, pili fotoğraf makinesinden veya pil şarj cihazından hemen çıkarın ve ateşten uzak tutun.
	<ul style="list-style-type: none"> ● Şarj ederken yangın, elektrik çarpması veya pilin çatlamasını önlemek için aşağıdakilere uyun. ● Yalnızca belirtilen güç besleme voltajında kullanın. Ayrıca çoklu priz adaptörlerinden ve uzatma kablolarından kaçınin. ● Elektrik kablolarına hasar vermeyin, sarmayın veya değiştirmeyin. Ayrıca, elektrik kablolarının üzerine ağır nesnelere koymayın, germeyin veya bükmeyin. ● Fişi ıslak elle takmayın veya çıkarmayın. Fişi çıkarırken her zaman fiş kısmından tutun. Pili şarj ederken fotoğraf makinesinin üstünü örtmeyin.
	<ul style="list-style-type: none"> ● Fotoğraf makinesinde kullanılan pili ve hafıza kartını kazayla yutmalarını önlemek için çocukların erişemeyecekleri bir yerde tutun. Pil ve hafıza kartı yutulduğunda zararlıdır. Hemen tıbbi yardım alın.
	<ul style="list-style-type: none"> ● Fotoğraf makinesini çocuklardan uzak tutun. Çocuklar "Güvenlik Önlemleri" ve "Kullanım Önlemleri" içeriğini anlamadıklarından kazalar olabilir.
	<ul style="list-style-type: none"> ● Düşme veya hasar görme sonucunda dışarı çıkmaları halinde fotoğraf makinesinin iç bileşenlerine dokunmayın. Ekipman içindeki yüksek voltajlı devre sistemi elektrik çarpmasına neden olabilir. Elektrik çarpması veya yanıklara karşı dikkatli olarak pili en kısa sürede çıkarın. Fotoğraf makinesini hasar gördüyse en yakın bayiye veya servis merkezine götürün.
	<ul style="list-style-type: none"> ● Fotoğraf makinesini mutfak gibi ıslak yerlerde kullanmayın. Bu önleme uyulmaması yangın veya elektrik çarpmasıyla sonuçlanabilir.

	<ul style="list-style-type: none"> ● Fotoğraf makinesini tutuşabilir gazlar, dizel, benzin, tiner veya benzer maddelerin yakınında kullanmayın. Bu önleme uyulmaması patlama, yangın veya yanıklarla sonuçlanabilir. ● Fotoğraf makinesini uçak gibi kullanımının kısıtlı olduğu veya yasaklandığı bir yerde kullanmayın. Bu önleme uyulmaması kazayla sonuçlanabilir.
	<ul style="list-style-type: none"> ● Fiş üzerinde biriken tozu silin. Bu önleme uyulmaması yangınla sonuçlanabilir. ● Bir ev prizi kullanırken her zaman özel AC adaptörünü kullanın. Bu önleme uyulmaması yangın, elektrik çarpması veya ürünün arızalanmasıyla sonuçlanabilir.
	<ul style="list-style-type: none"> ● Yurt dışında seyahat ederken pil şarj cihazını veya AC adaptörü ticari olarak alınabilen elektronik transformatörlerle kullanmayın. Bu önleme uyulmaması yangın, elektrik çarpması veya ürünün arızalanmasıyla sonuçlanabilir.
	<ul style="list-style-type: none"> ● Yalnızca belirtilen güç besleme voltajını kullanın. Bu önleme uyulmaması yangın veya elektrik çarpmasıyla sonuçlanabilir.
	<ul style="list-style-type: none"> ● Elektrik kablolarına hasar vermeyin, sarmayın veya değiştirmeyin. Ayrıca, elektrik kablolarının zarar görmemesi ve yangın veya elektrik çarpması riskinden kaçınmak için elektrik kablolarının üzerine ağır nesnelere koymayın, germeyin veya bükmeyin.
	<ul style="list-style-type: none"> ● Fişi eliniz ıslakken takmayın veya çıkarmayın. Bu önleme uyulmadığında elektrik çarpar. Bu önleme uyulmadığında elektrik çarpar.
	<ul style="list-style-type: none"> ● Bir elektrik fişini çıkarırken her zaman fiş bölümünden tutun. Elektrik kablosundan tutarak çekmeyin. Bu, elektrik kablosuna zarar verebilir ve yangın veya elektrik çarpmasıyla sonuçlanabilir.
	<ul style="list-style-type: none"> ● Metalik bir nesne, su, sıvı veya başka bir yabancı nesne fotoğraf makinesinin içine girerse hemen fişi prizden çekin ve onarılması için bir servis merkezine başvurun. Bu önleme uyulmaması yangın veya elektrik çarpmasıyla sonuçlanabilir. ● Fotoğraf makinesinden normal olmayan ses gelmesi veya duman yayılması gibi bir anormallik olursa fişi hemen prizden çıkarın ve onarım için en yakın bayinize veya servis merkezine başvurun. Yanlış çalışıyorsa hemen fotoğraf makinesini kullanmayı bırakın.
	<ul style="list-style-type: none"> ● Fotoğraf makinesini kendiniz parçalarına ayırmaya çalışmayın. Ekipman içindeki yüksek voltajlı devre sistemi elektrik çarpmasına neden olabilir.
	<ul style="list-style-type: none"> ● Fotoğraf makinesini banyoda kullanmayın. Bu önleme uyulmaması yangın veya elektrik çarpmasıyla sonuçlanabilir.
	<ul style="list-style-type: none"> ● Şimşekli fırtınalı günlerde fişe dokunmayın. Bu önleme uyulmadığında elektrik çarpar.
	<ul style="list-style-type: none"> ● Pili çocukların erişemeyeceği bir yerde tutun.
	<ul style="list-style-type: none"> ● Belirtilen şarj süresinden sonra pil şarj etmeyi bitirmeden önce, şarj etmeyi bırakın.



- Pili bir mikrodalga fırının veya yüksek basınçlı kabın içerisine koymayın.



- Pil sızarsa veya normal olmayan bir koku yayarsa, hemen ateş kaynaklarından uzaklaşın.



Dikkat



- Pilden gelen sıvıyla temas etme yanıklara neden olabilir. Gövdenizin parçası hasarlı bir pille temas ettiyse alanı suyla anında yıkayın. (Sabun kullanmayın.)
Pil sızmaya başlarsa, fotoğraf makinesinden hemen çıkarın ve yeni pil takmadan önce pil haznesini iyice silin.



- Fişi prizlere güvenli bir şekilde takın. Bu önleme uyulmaması yangınla sonuçlanabilir.



- Fotoğraf makinesinin ıslanmasına izin vermeyin. Ayrıca ıslak elle çalıştırmayın. Bu önleme uyulmadığında elektrik çarparabilir.



- Flaşı araç sürücülerine doğru patlatmayın, aksi halde sürücü kontrolü kaybedebilir ve bir trafik kazası olabilir. Bu önleme uyulmaması kazayla sonuçlanabilir.



- Fotoğraf makinesini temizlemeden önce fişi prizlerden çıkarın.
- Fotoğraf makinesi kullanılmadığında fişi prizlerden çıkarın.



- Fotoğraf makinesini kullanırken üzerini kapatmayın. Bu önleme uyulmaması yangınla sonuçlanabilir.
- Elektrik kablolarındaki terminalleri veya metal temas noktalarını kısa devre yaptırmayın. Bu önleme uyulmaması yangınla sonuçlanabilir.
- Fotoğraf makinesini mutfak gibi yağ dumanına maruz kalan alanlarda veya ıslak yerlerde kullanmayın. Bu önleme uyulmaması yangın veya elektrik çarpmasıyla sonuçlanabilir.

Aksesuarlar İçin Güvenlik Önlemleri

İsteğe bağlı ürünler kullanırken, ürünü kullanmadan önce ürünle sağlanan kullanıcı kılavuzlarını dikkatle okuyun.

Paketin İçindekilerin Kontrol Edilmesi



RICOH GR III



Flaş kızıağı kapağı

(Fotoğraf makinesi üzerinde takılıdır)

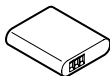

Şarj edilebilir pil (DB-110)



USB güç adaptörü (AC-U1 veya AC-U2)*

* Bölgeye bağlı olarak değişir.



Fiş

- **USB kablo (I-USB166)**
- **El kayışı**
- **Hızlı Kılavuz (bu kılavuz)**

Çalışan Parçaların İsimleri

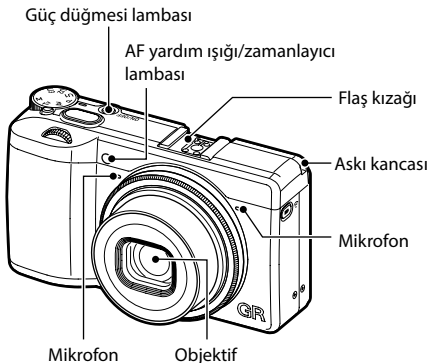

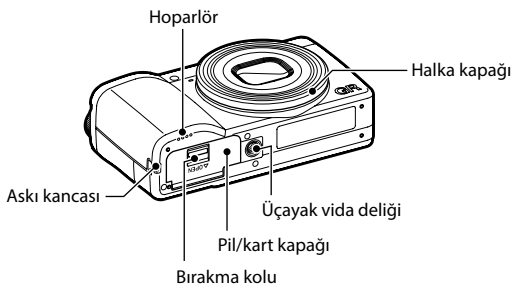
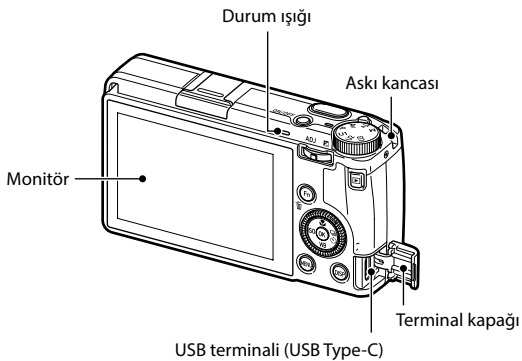

İşletim Düğmeleri

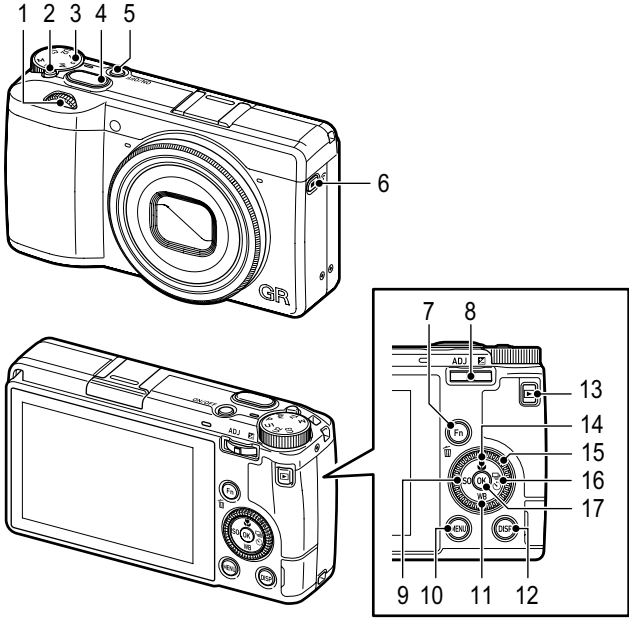

- 1 Ön e-kadran ()
- 2 Kilit düğmesi
- 3 Mod kadranı
- 4 Deklanşör düğmesi (**SHUTTER**)
- 5 Güç düğmesi
- 6 Video/Kablosuz düğmesi (/)
- 7 Fn/Sil düğmesi (**Fn** /)
- 8 ADJ./EV telafisi kolu (**ADJ** / /)
- 9 ISO/Sol düğmesi (**ISO** /)
- 10 MENU düğmesi (**MENU**)
- 11 Beyaz Dengesi/Aşağı düğmesi (**WB** /)
- 12 DISP düğmesi (**DISP**)
- 13 Oynatma düğmesi ()
- 14 Makro/Yukarı düğmesi (/)
- 15 Kumanda kadranı ()
- 16 Geçiş/Sağ düğmesi (/)
- 17 OK düğmesi (**OK**)

Monitördeki Göstergeler

Çekim Ekranı

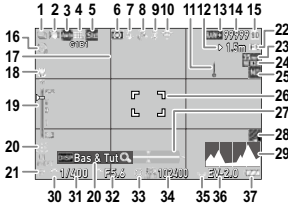

Hareketsiz görüntü modu



Video modu

- 1 Geçiş
- 2 Shake Reduction/Movie SR
- 3 Odak
- 4 Beyaz Dengesi
- 5 Görüntü Kontrolü
- 6 AE Ölçme
- 7 Flaş Modu
- 8 GPS konumlama durumu
- 9 Bluetooth® iletişimi
- 10 Kablosuz LAN iletişimi
- 11 Sıcaklık uyarısı
- 12 Yakalama Odak Uzaklığı
- 13 Dosya Formatı/JPEG Piksel Ayarı
- 14 Depolanabilir görüntü sayısı
- 15 Depolama konumu
- 16 Zamanlayıcı
- 17 İzgara Kılavuzu
- 18 Makro Modu
- 19 Odak çubuğu/Alan derinliği
- 20 İşletim kılavuzu

- 21 Pozlama modu
- 22 Tam Basımlı Yakalama
- 23 Kırp
- 24 Dönüştürme lensi
- 25 ND Filtresi
- 26 Odak çerçevesi
- 27 Elektronik Seviye
- 28 ÖÖ Filtre Simülasyonu
- 29 Histogram
- 30 Ön e-kadran
- 31 Obtüratör hızı
- 32 Açıklık değeri
- 33 Kumanda kadranı
- 34 Hassasiyet
- 35 ADJ./EV telafisi kolu
- 36 Pozlama göstergesi/Pozlama telafisi
- 37 Pil seviyesi
- 38 Kayıt göstergesi
- 39 Kayıt süresi/Kalan kayıt süresi

Yürütme Ekranı

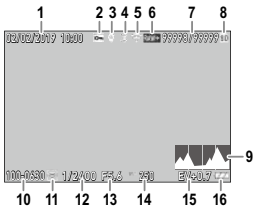

Hareketsiz görüntü modü

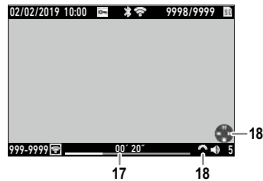

Video modü

- 1 Çekim tarihi ve zamanı
- 2 Koruma
- 3 GPS bilgileri
- 4 Bluetooth® iletişimi
- 5 Kablosuz LAN iletişimi
- 6 Dosya Formatı/JPEG Piksel Ayarı
- 7 Geçerli dosya/Toplam dosya
- 8 Veri kaynağı
- 9 Histogram
- 10 Klasör numarası/Dosya numarası

- 11 Görüntü aktarım durumu
- 12 Obtüratör hızı
- 13 Açıklık Değeri
- 14 Hassasiyet
- 15 Pozlama telafisi
- 16 Pil seviyesi
- 17 Kayıtlı videonun zaman olarak uzunluğu/
Geçen süre
- 18 İşletim kılavuzu

Pili ve bir Hafıza Kartı Ayarlama

Pili ve bir Hafıza Kartını Takma

1 Fotoğraf makinesinin gücünün kapalı olduğundan emin olun.

2 Pil/kart kapağını açmak için fotoğraf makinesinin en altındaki bırakma kolunu AÇMA yönüne doğru kaydırın.

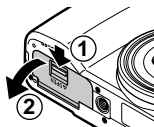

3 Hafıza kartının doğru yöne baktığından emin olun ve sonra kartı tık sesi duyana kadar tamamen itin.

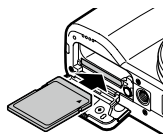

4 Pili takın.

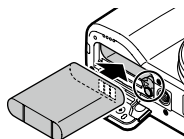

5 Pil/kart kapağını kapatın ve yerine kilitlemek için AÇMA yönünün zıt yönünde bırakma kolunu kaydırın.

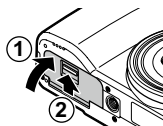

Veri Depolama Konumu

- Bu fotoğraf makinesiyle çekilen görüntüler ve filmler dahili hafızaya veya hafıza kartına kaydedilir.

Pilin Şarj Edilmesi

- 1** Fişi USB güç adaptörüne takın.

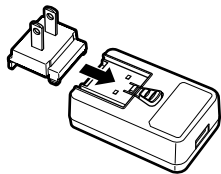

- 2** Terminal kapağını açın ve USB kabloyu USB terminaline bağlayın.

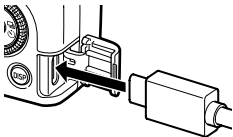

- 3** USB kablosunu USB güç adaptörüne bağlayın.

- 4** USB güç adaptörünü prize takın.

Fotoğraf makinesinin durum lambası yanar ve şarj işlemi başlar.

Şarj tamamlandığında durum lambası söner.

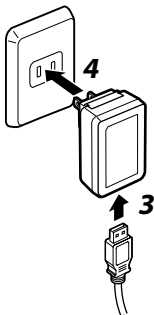

Başlangıç Ayarları

Fotoğraf Makinesini Açma

- 1 Güç düğmesine basın.**
Güç düğmesine yeniden basıldığında güç kapanır.

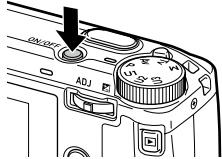

Dili ve Tarih ve Saati Ayarlama

- 1 Dili seçmek için ▲▼ ögesini kullanın ve OK ögesine basın.**
- 2 Görüntüleme biçimini ve tarih ve saati ayarlayın.**
Bir ögeyi seçmek için ◀▶ ögesini kullanın ve değeri değiştirmek için ▲▼ ögesini kullanın. Ayarı iptal etmek için MENU ögesine basın.
- 3 OK ögesine basın.**

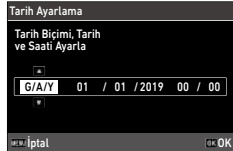

İşlev Ayarlarının Değiştirilmesi

Düğmenin/Kolun Kullanımı

Doğrudan Tuşların Kullanımı

Çekim modunda ▲▼◀▶ öğesine basarak hızlı ayarlar yapmak mümkündür. Aşağıdaki işlevler etkinleştirilebilir.

▲ (📷)	Makro Modu
▼ (WB)	Beyaz Dengesi
◀ (ISO)	ISO Ayarı
▶ (📷)	Geçiş Modu

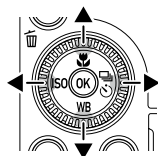

ADJ. Kolunun Kullanımı

Çekim modunda atanan işlevler **ADJ** öğesine basılarak kolayca geri çağrılabilir.

1 Çekim modunda **ADJ** öğesine basın.

Mod ADJ. moduna geçer ve atanan işlevler için simgeler görünür.

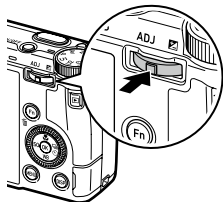

- 2** Bir işlev seçmek için ◀▶ düğmesini kullanın.



- 3** Bir ayar seçmek için ▲▼ düğmesini kullanın.

- 4** OK öğesine basın.

Seçili işlev ayarlanır ve fotoğraf makinesi çekim yapmaya hazır hale gelir.

FN Düğmesinin Kullanımı

Atanan işlev çekim modunda **Fn** öğesine basılarak etkinleştirilebilir.

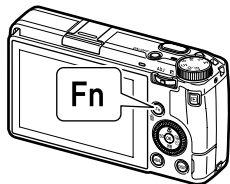

Menülerin Kullanımı

Birçok işlev menülerden ayarlanır.

1 **MENU** öğesine basın.



2 Menü tipi değiştirilirken **◀** öğesine iki kez basın ve sonra bir tip seçmek için **▲▼** öğesini kullanın.

	Hareketsiz Görüntü Ayarları menüleri
	Video Ayarları menüleri
	Yürütme Ayarları menüleri
	Ayarları Özelleştir menüleri
	Ayarlar menüleri



3 **▶** öğesine iki kere basın.

4 Bir işlev seçmek için **▲▼** öğesini kullanın.

Menü tabanında ekran görüntüsünü değiştirmek için **◀** öğesine ve sonra **▲▼** öğesine basın.



5 Ayarlamak için bir işlev bulun ve ► öğesine basın.



6 Bir ayar seçmek için ▲▼ öğesini kullanın ve **OK** öğesine basın.

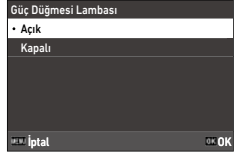

Temel Çekim İşlemi

Pozlama Modunun Ayarlanması

✓ : Kullanılabilir sayı: Koşullu kullanılabilir

Pozlama Modu	Açıklık Değeri	Obtüratör Hızı	Hassasiyet
P Program AE	Sayı*1	Sayı*1	✓
Av Açıklık Önceliği AE	✓	Otomatik ayarlı	✓
Tv Obtüratör Önceliği AE	Otomatik ayarlı	✓	✓
M Manuel Pozlama	✓	✓	✓

*1 Program Geçiş açıklık değeri ve obtüratör hızını seçmenizi sağlar.

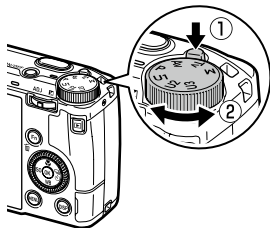

- 1** Kilit düğmesine basarken mod kadranını **P**, **Av**, **Tv** veya **M** olarak ayarlayın.

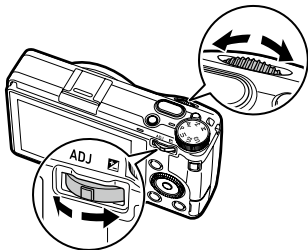

- 2** Bir değeri değiştirmek için  öğesini çevirin veya **ADJ** öğesini kullanın.



Aşağıdaki ayarlar değiştirilebilir.

Pozlama Modu		ADJ öğesini Sola veya Sağa () çevirin
P	Program geçişi	Pozlama telafisi
Av	Açıklık değeri	Pozlama telafisi
Tv	Obtüratör hızı	Pozlama telafisi
M	Açıklık değeri	Obtüratör hızı

3 **SHUTTER** öğesine yarım basın.

Odak ayarlanır ve pozlama ayarlanır.

4 **SHUTTER** öğesine tam basın.

Video Kaydetme

1 ögesine basın.

Fotoğraf makinesi  moduna girer.

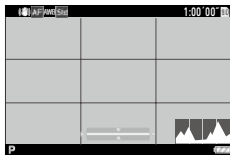

2 ögesine tam basın.

Kayıt başlar.

3 ögesine yeniden basın.

Kayıt durur.

Görüntülerin Oynatılması



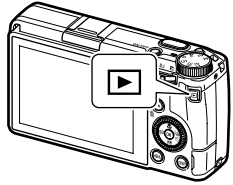

1 ögesine basın.

Fotoğraf makinesi oynatma moduna geçer ve çektiğiniz son fotoğraf görüntülenir.



2 Fotoğrafi görüntüleyin.

Aşağıdaki işlemler kullanılabilir.

 /Hafifçe vurma	Önceki veya sonraki fotoğrafı görüntüler.
	Fotoğrafi siler.
 sağa/Açma	Fotoğrafi büyütür.
ADJ ögesine basma/ Çift dokunma	Fotoğrafi C 3 menüsünün [Hızlı Zoom] ögesinde ayarlanan büyüklükte ([x4], [x8], [x16], [100%]) büyütür.
ADJ sola veya sağa/ 	Önceki veya sonraki fotoğrafı görüntüler.
DISP	[Standart Bilgi Ekranı], [Ayrıntılı Bilgi Ekranı] ve [Bilgi Ekranı Yok] arasında geçiş yapar.
	Yürütme işlevleri ayar ekranını görüntüler.

Fotoğraf Makinesinin bir İletişim Cihazıyla Kullanılması

Fotoğraf makinesi bir iletişim aygıtından çalıştırılabilir ve fotoğraf makinesine kaydedilen görüntüler her iki aygıt da Bluetooth® veya kablosuz LAN yoluyla bağlanarak ve "Image Sync" özel uygulaması kullanılarak görüntülenebilir/iletişim aygıtına alınabilir.

Bluetooth® yoluyla İletişim Aygıtına Bağlanma

- 1** İletişim aygıtının Bluetooth® işlevini açın.
- 2**  6 menüsünde [Bluetooth Ayarı] öğesini seçin ve ► öğesine basın.
- 3** [İşlem Modu]'nu seçin ve ► öğesine basın.
- 4** [Herzaman açık] veya [Güç açıldığında açık] öğesini seçin ve **OK** öğesine basın.
- 5** [Eşleştirme] öğesini seçin ve ► öğesine basın.
- 6** [Eşleştirme Yap] öğesini seçin ve **OK** öğesine basın.
- 7** İletişim aygıtında görüntülenen aygıt listesinde, fotoğraf makinesinin cihaz adını seçin ve kimlik denetim kodunu girin.
Fotoğraf makinesi ve iletişim aygıtı eşlenir.





Dikkat-----

- Uçaklarda olduğu gibi Bluetooth® aygıtlarının kullanımının sınırlanmış veya yasaklanmış olduğu yerlerde Bluetooth® işlevini kullanmaya teşebbüs etmeyin.
- Bluetooth® işlevini kullandığınız zaman, lütfen telsiz iletişimi ile ilgili yerel kanunları ve düzenlemeleri dikkate alın.

Kablosuz LAN İşlevini Etkinleştirme

Fotoğraf makinesi açıkken kablosuz LAN işlevi kapanır. Aşağıdaki yöntemlerden birini kullanarak işlevi açın.

- Menülerden ayar
-  (Wi-Fi) ögesine basma ve basılı tutma
-  ögesine basma ve basılı tutma



Dikkat

- Uçaklarda olduğu gibi kablosuz LAN aygıtlarının kullanımının sınırlanmış veya yasaklanmış olduğu yerlerde kablosuz LAN işlevini kullanmaya teşebbüs etmeyin.
- Kablosuz LAN işlevini kullandığınız zaman, lütfen telsiz iletişimi ile ilgili yerel kanunları ve düzenlemeleri dikkate alın.

Fotoğraf Makinesinin bir İletişim Cihazıyla Çalıştırılması

Aşağıdaki işlevler fotoğraf makinesi bir iletişim aygıtına Bluetooth® veya kablosuz LAN yoluyla bağlanarak ve "Image Sync" özel uygulaması kullanılarak kullanılabilir.

Uzaktan Çekim	Fotoğraf makinesinin çekim ekranını iletişim cihazında gösterir ve ardından iletişim cihazını kullanarak pozlama ayarlarını ve çekimi denetlemeyi mümkün kılar.
Fotoğraf Görüntüsü	Fotoğraf makinesinde kayıtlı fotoğrafları iletişim cihazında görüntüler ve iletişim cihazına aktarır.
Zaman Eşitlemesi	Fotoğraf makinesinde görüntülenen tarih ve saati iletişim aygıtının tarih ve saat ayarlarıyla eşitler.



Not

- Image Sync; iOS ve Android™'i destekler ve App Store veya Google Play™'den yüklenebilir. Desteklenen işletim sistemleri ve diğer ayrıntılar için yükleme sitesine göz atın.
- Fotoğraf makinesini bir iletişim aygıtına bağlama hakkında bilgi ve Image Sync hakkında ayrıntılar için aşağıdaki web sitesine bakın.

<http://www.ricoh-imaging.co.jp/english/products/app/image-sync2/>

Temel Özellikler

Fotoğraf Makinesi

Objektif	Objektif Yapısı	4 grupta 6 element (2 asferik objektif elementi)
	Odak Uzunluğu / Açıklık	18,3 mm (yakl. 28 mm, 35 mm eşdeğer odak uzunluğu) / F2.8 - F16
Fotoğraf Çekimi Ünitesi	Görüntü Sensörü	Tip: Birincil renk filtresi CMOS Boyut: 23,5 mm × 15,6 mm
	Etkili Pikseller	Yaklaşık 24,24 megapiksel
	Hassasiyet (standart çıkış)	ISO 100 - ISO 102400: Otomatik (ISO Otomatik Alt/Üst Sınır ve Minimum Enstantane Hızı ayarlanabilir), Manuel
	Görüntü Sabitleme	3 eksenli sensör ötelemeli shake reduction (SR)
	Örtüşme Önler Filtre Simülatörü	SR ünitesi kullanarak Muare azaltma (Kapalı, Düşük, Yüksek)
	Toz Sökme	"DR II" ultrasonik titreşimler kullanan görüntü sensörü temizleme özelliği
Dosya Formatı	Hareketsiz Görüntü	Dosya formatı: RAW (DNG) 14-bit, JPEG (Exif 2.3), DCF 2.0 uyumlu Renk boşluğu: sRGB, AdobeRGB Kaydedilen piksel: [3:2] L (24M: 6000×4000), M (15M: 4800×3200), S (7M: 3360×2240), XS (2M: 1920×1280) [1:1] L (16M: 4000×4000), M (10M: 3200×3200), S (5M: 2240×2240), XS (1,6M: 1280×1280)
	Video	Dosya formatı: MPEG4 AVC/H.264 (MOV) Kaydedilen piksel: Tam HD (1920×1080, 60p/30p/24p) Ses kaydı: Dahili stereo mikrofon Kayıt süresi: 25 dakikaya veya 4 GB'ye kadar; fotoğraf makinesinin iç sıcaklığı çok yükselirse kaydı otomatik olarak durdurur.
	Depolama Ortamı	Dahili hafıza (yakl. 2 GB), SD/SDHC*/SDXC* hafıza kartı * UHS-I uyumlu
	Odak	Tip
	Odak Modu	Otomatik alan AF, AF Seç, AF Saptı, İzleme AF, Sürekli AF, MF, Yakala, ∞
	Yüz Algılama	Açık, Yalnız Oto. alan AF'de, Kapalı
	Odak Aralığı (objektif yüzünden)	Normal: Yakl. 0,1 m ila ∞, Makro modu: Yakl. 0,06 ila 0,12 m

Pozlama Kontrolü	Pozlama Modu	Program AE, Açıklık Önceliği AE, Obtüratör Önceliği AE, Manuel Pozlama
	Ölçme Modu	Çoklu-segment, Merkez-ölçme, Spot, Vurgu-ölçme
	Obtüratör Hızı	1/4000 ila 30 saniye (açıklığa göre sınırlı: F2.8'de 1/2500 saniye; F5.6 veya üstünde 1/4000 saniye) Ampul zamanlayıcısı (10 saniye ila 20 dakika), Ampul, Zaman
	EV Telifisi	Hareketsiz görüntü: ± 5 EV (1/3 EV adımı), Video: ± 2 EV (1/3 EV adımı)
	ND Filtresi (2 EV)	Otomatik, Açık, Kapalı
Beyaz Dengesi		Otomatik Beyaz Dengesi, Çoklu Otom. Bey. Deng., Gün Işığı, Gölge, Bulutlu, Fl. - Güneşli Rengi, Fl. - Güneşli Beyaz, Fl. - Soğuk Beyaz, Fl. - Sıcak Beyaz, Tungsten, CTE, Manuel Beyaz Dengesi, Renk Isısı
	İnce Ayar	A-B eksen ve G-M ekseninde ± 14 kademeyle ayarlanabilir
Geçiş Modu	Geçiş	Tek Kare çekimi, Sürekli Çekim, Poz Taraması, Çoklu-pozlama, Aralıklı Çekim, Aralıklı Kompozit
	Zamanlayıcı	10 saniye, 2 saniye, Kapalı
Çekim Fonksiyonları	Kırp	35 mm, 50 mm, Kapalı
	Görüntü Kontrolü	Standart, Canlı, Monoton, Yumuşak Monoton, Sert Monoton, Hi-Kontrast SB, Pozitif Film, Ağartmasız Pozitif, Nostalji, HDR Tonu, Özel1, Özel2 Ayarlama parametresi: Doğunluk, Renk, Yüksek/Düşük Tuş Ayarı, Kontrast, Kontrast (Vurgu), Kontrast (Gölge), Keskinlik, Gölgeleme, Netlik, Tonlama, Filtre Efekt, Gren Efekt, HDR Ton Seviyesi (kullanılabilir parametreler seçili görüntüye göre değişir)
	Dinamik Menzil Telifisi	Vurgu Telifisi, Gölge Telifisi
	Parazit Azaltma	Düşük Obtüratör Hızı Parazit Azaltımı, Yüksek-ISO Parazit Azaltımı
	Ekran	Görüntü büyütme (4x, 16x), Izgara görünümü (3x3 Izgara, 4x4 Izgara), Histogram, Vurgu Uyarısı, Elektronik Seviye Ekranı
Oynatım Fonksiyonları	İzleme Ekranı	Tek görüntülü görünüm, Birden fazla görüntülü görünüm (20 küçük resim, 48 küçük resim), Görüntü büyütme (en fazla 16x, %100 görünüm ve Hızlı Zoom görünümü vardır), Histogram (Y histogram, RGB histogram), Izgara görünümü (3x3 Izgara, 4x4 Izgara), Vurgu Uyarısı, Otomatik Görüntü Döndürme
	Temel Prmtre Ayr	Parlaklık, Doğunluk, Renk, Kontrast, Keskinlik
	RAW Geliştirme	JPEG Piksel Ayarı, Görüntü Oranı, Renk Boşluğu, Beyaz Dengesi, Görüntü Kontrolü, Çevresel Işık Telifisi, Hassasiyet, Yüksek-ISO Parazit Azaltımı, Gölge Telifisi
	Düzenleme	Yeniden Boyutla, Kırpma, Düzeylerin Ayarı, Beyaz Dengesi Ayarı, Renk Muare Düzeltme, Video Düzenleme (Kes, Böl)

LCD Monitör	Tip	3.0 inç TFT renkli LCD (görüntü oranı 3:2), Yakl. 1037K nokta, Geniş görüntüleme açısı, Hava boşluksuz sertleştirilmiş cam
	Dokunmatik Panel	Toplayıcı algılama yöntemi
	Ayar	Parlaklık, Doygunluk, Mavi/Kehribar, Yeşil/Macenta, Dış Mekan Görüntü Ayarı: ±2 adım
Kablosuz LAN	Standartlar	IEEE 802.11b/g/n (HT20) (standart kablosuz LAN protokolü)
	Frekans (orta frekans)	2412 ila 2462 MHz (Kanal 1 ila Kanal 11)
	Güvenlik	Kimlik Doğrulama: WPA2, Şifreleme: AES
Bluetooth®	Standartlar	Bluetooth® v4.2 BLE (Bluetooth Düşük Enerji)
	Frekans (orta frekans)	2402 ila 2480 MHz (Kanal 0 ila Kanal 39)
Arayüzler	USB Type-C	Pil şarjı ve fotoğraf makinesi güç beslemesi (isteğe bağlı AC adaptörü gerekir), Veri aktarımı: MTP, Video çıkışı: USB-C üzerinden DisplayPort (DisplayPort alternatif modu)
	Flaş Kızağı	P-TTL otomatik flaş ile uyumlu Flaş modu: Flaş Açık, Flaş Açık+Krmz-göz, Düşük-hızlı Senk., Yvş Snk+Krmz-göz Flaş Pozlama Telifisi: -2,0 ila +1,0
	Objektif Adaptörü Pini	Kullanılabilir
Güç Kaynağı	Pil Tipi	Şarj edilebilir pil DB-110
	AC Adaptör	AC adaptör kiti K-AC166 (opsiyonel)
	Pil Ömrü	Kaydedilebilir fotoğraf sayısı: Yakl. 200 fotoğraf Oynatım süresi: Yakl. 180 dak. * 23°C (73°F) sıcaklık altında tam şarjlı bir şarj edilebilir pil kullanılarak CIPA standardı ile uyumlu şekilde test edilmiştir. Gerçek sonuçlar, çekim koşullarına/şartlarına göre değişiklik gösterebilir.
Boyutlar ve Ağırlık	Boyutlar	Yakl. 109,4 mm (G) × 61,9 mm (Y) × 33,2 mm (D) (işletim düğmeleri ve uzantılı kısımlar hariç)
	Ağırlık	Yakl. 257 g (tahsis edilmiş pil ve bir SD hafıza kartı dahil) Yakl. 227 g (yalnızca gövde)
Dahil Edilmiş Aksesuarlar	Şarj edilebilir pil DB-110, USB güç adaptörü, Fiş, USB kablosuz I-USB166, El kayışı	
Dil	İngilizce, Fransızca, Almanca, İspanyolca, Portekizce, İtalyanca, Felemenkçe, Danca, İsveççe, Fince, Lehçe, Çekçe, Macarca, Türkçe, Yunanca, Rusça, Tayland dili, Korece, Basitleştirilmiş Çince, Geleneksel Çince, Japonca	

USB Güç Adaptörü AC-U1/AC-U2

Güç Kaynağı	100 ila 240 V (50/60 Hz), 0,2 A AC
Çıkış	5,0 VDC, 1000 mA
Çalıştırma Sıcaklığı	10 ila 40°C (50 ila 104°F)
Boyutlar	42,5 mm (G) × 22 mm (Y) × 66,5 mm (D) (Fiş hariç)
Ağırlık	Yakl. 40 g (fiş hariç)

Şarj Edilebilir Pil DB-110

Nominal Voltaj	3,6 V
Nominal Kapasite	1350 mAh, 4,9 Wh
Çalıştırma Sıcaklığı	0 ila 40°C (32 ila 104°F)
Depolama Sıcaklığı	-10 ila 45°C (14 ila 104°F)
Boyutlar	39,8 mm (G) × 34,2 mm (Y) × 8,5 mm (D)
Ağırlık	Yakl. 26 g

Fotoğraf Makinesini Yurt Dışında Kullanma

USB Güç Adaptörü (AC-U1/AC-U2), AC Adaptörü (D-AC166), ve Pil Şarj Cihazı (BJ-11)

Bu ürünler 50 ila 60 Hz arası ve 100 ila 240 V arası akımlar içindir.

Seyahatten önce, hedefinizde kullanılan prizlerin tipine bağlantı için bir seyahat adaptörü satın alın.

Ürünleri elektrik transformatörleriyle kullanmayın, aksi halde fotoğraf makinesi hasar görebilir.

Kullanım Önlemleri

Fotoğraf Makinesi

- Fotoğraf makinesini düşürmeyin veya fiziki darbelerle maruz bırakmayın.
- Fotoğraf makinesini taşıırken, diğer nesnelere çarpmamaya dikkat edin. Objektifi ve monitörü korumak için çok dikkat etmek gerekir.
- Uzun süre kullanımdan sonra pil ısınabilir. Fotoğraf makinesinden çıkarmadan önce pilin soğumasını bekleyin.
- Monitörü doğrudan güneş ışığında okumak zor olabilir.
- Monitörün parlak ortamda değiştiğini veya yanmayan veya her zaman yanık pikseller içerdiğini fark edebilirsiniz. Bu, tüm LCD monitörlerde ortak bir özelliktir ve arıza olduğu anlamına gelmez.
- Monitöre güç uygulamayın.
- Sıcaklıktaki ani değişiklikler yoğuşmaya neden olarak objektif içinde görünür yoğuşmayla sonuçlanabilir veya fotoğraf makinesi arızalanabilir. Bundan, sıcaklık değişimini yavaşlatmak için fotoğraf makinesini plastik bir çanta içine koyarak ve çantadaki hava çere sıcaklığıyla aynı dereceye eriştiğinde çıkararak kaçınılabilirsiniz.
- Ürünün zarar görmesini önlemek için nesnelere mikrofon ve hoparlör kapaklarındaki deliklere sokmayın.
- Fotoğraf makinesinin ıslanmasına izin vermeyin. Ayrıca ıslak elle çalıştırmayın. Bu önleme uyulmadığında ürün arızalanabilir veya elektrik çarparabilir.
- Fotoğraf makinesinin düzgün çalıştığından emin olmak için seyahat veya düğünler gibi önemli etkinliklerde kullanmadan önce bir test çekimi yapın. Bu kılavuzu ve yedek pilleri ulaşabileceğiniz bir yerde tutmanızı öneririz.



Yoğuşmaya Neden Olabilen Koşullar -----

- Aniden farklı ısılara geçen bir alana giderseniz
- Nem yüksekse
- Soğuk bir odada, ısıtıcı açıldıktan sonra veya fotoğraf makinesi klimalı odadan veya başka bir aygıttan gelen soğuk havaya maruz kaldıktan sonra

USB Güç Adaptörü AC-U1/AC-U2

- Pakette bulunan USB kablosunu kullanın.
- Güç adaptörünü ciddi darbelere veya güce maruz bırakmayın.
- Aşırı yüksek veya düşük sıcaklıklarda veya titreşime maruz kalan alanlarda kullanmayın.
- Doğrudan güneş ışığına veya yüksek sıcaklığa maruz bir alanda kullanmayın.
- Şarj ettikten sonra fişi prizden çıkarın. Bu önleme uyulmaması yangınla sonuçlanabilir.
- Metalik nesnelerin konektörlerle veya şarj edilebilir pilin temas noktalarıyla temasine izin vermeyin, aksi halde kısa devre olabilir.
- Çalıştırma sıcaklığı aralığı 10 ila 40°C (50 ila 104°F) arasındadır. Şarj işlemi 10°C (50°F)'den düşük sıcaklıklarda daha uzun sürer.



Dikkat-----

- Başka pillerin kullanımı patlamaya neden olabilir.

Şarj Edilebilir Pil DB-110

- Bu bir lityum-iyon pildir.
- Pil satın alındığı zaman tam şarjlı değildir, bu yüzden kullanmadan önce pili şarj ettiğinizden emin olun.
- Pili açmayın veya hasar vermeyin, aksi halde bu durum yangın veya yaralanmayla sonuçlanabilir. Ek olarak, pili 60°C (140°F) üzerine ısıtmayın veya pili ateşe maruz bırakmayın.
- Pil özellikleri nedeniyle, pil tam şarj edilmiş olsa bile soğuk bir ortamda kullanıldığında pil kullanım süresi kısalabilir. Pili bir cebe koyarak sıcak tutun veya bir yedek pili hazır bulundurun.
- Kullanmadığınız zaman fotoğraf makinesinden veya pil şarj aletinden pili çıkardığınızdan emin olun. Güç kapalı olduğunda bile pilden küçük miktarda bir akım sızabilir, bu durum aşırı boşalma oluşturabilir ve pili kullanılmaz hale getirebilir. Pil beş günden fazla çıkarıldıysa tarih ve saat ayarları kaybolacaktır. Bu durumda tarih ve saati sıfırlayın.
- Pil uzun süre kullanılmazsa pili depolamadan önce yılda bir kez 15 dakika kadar şarj edin.
- Kuru, 15°C ve 25°C (59°F ve 77°F) arasındaki bir sıcaklıkta soğuk bir yerde depolayın. Aşırı sıcak veya soğuk ısılarda depolamaktan kaçının.
- Pili şarj ettikten sonra hemen yeniden şarj etmeyin.
- Pili 10°C ve 40°C (50°F ve 104°F) arasında bir ortam sıcaklığında şarj edin. Şarjı yüksek bir sıcaklıkta şarj etme pili bozabilir. Düşük bir sıcaklıkta şarj etme tam şarj etmeyi önleyebilir.
- Tam şarj edilse bile pil kullanım süresi çok kısalsa pil hizmet ömrünün sonuna erişmiştir. Yeni bir pille değiştirin. RICOH IMAGING'in önerdiği bir yedek pil kullandığınızdan emin olun.
- AC-U1/AC-U2 ile şarj süresi yaklaşık 2,5 saattir (25°C (77°F)'de).

Fotoğraf Makinesi Bakımı ve Depolama

Fotoğraf Makinesinin Bakımı

- Görüntü kalitesi objektifteki parmak izlerinden ve diğer yabancı maddelerden etkilenbilir. Objektife parmağınızla dokunmaktan kaçının.
- Satın alabileceğiniz bir üfleyici ile objektifteki toz veya havı silin veya objektifi yumuşak, kuru bir bezle silin.
- Fotoğraf makinesini kumsalda, kimyasalların işlendiği bir yerde kullandıktan sonra iyice temizleyin.
- Arıza durumunda, en yakın onarım merkezimize başvurun.
- Fotoğraf makinesi yüksek voltajlı devreler içerir. Parçalarına ayırmayın.
- Fotoğraf makinesini tiner, benzin veya böcek ilacı gibi uçucu maddelere maruz bırakmayın. Bu önleme uyulmaması fotoğraf makinesinin veya kaplamasının hasar görmesiyle sonuçlanabilir.
- Monitör kolayca çizilir. Sert nesnelere dokunmaktan kaçının.
- Monitörü organik çözücüler içermeyen az miktarda bir monitör temizleyicisi ile nemlendirilmiş yumuşak bir bezle silerek temizleyin.

Depolama

- Fotoğraf makinesini şunlara maruz kalabileceği bir yerde depolamayın:
 - Aşırı ısı veya nem, sıcaklıktaki büyük değişiklikler veya nem
 - Toz, kir, kum
 - Ciddi titreşim
 - Böcek ilaçları dahil, kimyasallarla veya vinil veya kauçuk ürünlerle uzun süre temas
 - Güçlü manyetik alanlar (örneğin, bir monitör, transformatör veya mıknatısın bulunduğu yerler)
- Ürün uzun süre kullanılmadan bırakılırsa pili çıkarın.

Temizlemeden Önce

- Fotoğraf makinesini kapattığınızdan emin olun.
- Pili ve AC adaptörünü fotoğraf makinesinden çıkarın.

Garanti Poliçesi

Yetkili, dürüst fotoğrafçılık dağıtım kanalları aracılığı ile satın alınan tüm fotoğraf makinelerimiz, satın alma tarihinizden itibaren on iki ay süre ile malzeme ya da işçilik hatalarına karşı garantilidir. Bu süre içerisinde, fotoğraf makinesinin herhangi bir etkiye maruz kaldığına dair belirti olmaması, kum ya da sıvı yüzünden zarara uğramamış olması, yanlış kullanım, pil ya da kimyasal aşınmanın söz konusu olmaması, kullanım talimatlarının aksine çalıştırılmamış olması ya da herhangi yetkisi olmayan bir tamirci tarafından değiştirilmemiş olması koşulu ile ücret alınmaksızın arızalı parçalar değiştirilecek ve servis sağlanacaktır. Üretici ya da onun yetkili temsilcileri, bu kişiler tarafından yazılı onay olmaksızın yapılan hiçbir tamir ya da değişiklikten ve hatalı malzeme ya da işçilik veya başka hangi sebepten ötürü olursa olsun, gecikme, kullanım kaybı ya da diğer dolaylı ya da herhangi bir müteakip zarardan sorumlu değildir; ve, her türlü garanti ya da teminat kapsamında üretici ya da yetkili temsilcilerine ait açık ya da dolaylı sorumluluğun, burada da belirtildiği üzere, sadece parça değişimi ile kısıtlı olması üzerinde açıkça mutabık kalmıştır. Yetkili olmayan servis tesisleri tarafından yapılan hiçbir tamir için geri ödeme yapılmaz.

12 Aylık Garanti Süresinde Uygulanacak Prosedür

12 aylık garanti süresi içerisinde arızalı olduğu kanıtlanan herhangi bir fotoğraf makinesi, fotoğraf makinesinin satın alındığı yere ya da üreticiye iade edilmelidir. Ülkenizde, üreticinin bir temsilcisi bulunmuyorsa, ön ödemeli posta ile fotoğraf makinesini üreticiye gönderin. Bu durumda, gerekli olan karmaşık müşteri prosedürleri nedeniyle, fotoğraf makinesinin size geri gönderilmesi uzun bir süre alacaktır. Fotoğraf makinesi, garanti altında ise, gerekli tamirat yapılacak, parçalar ücretsiz olarak değiştirilecek ve servisin tamamlanmasını müteakip size iade edilecektir. Fotoğraf makinesi, garanti altında değilse, üreticinin ya da onun yetkili temsilcilerinin normal ücretleri uygulanacaktır. Gönderi ücretleri, cihazın sahibi tarafından karşılanacaktır. Eğer fotoğraf makinenizi ülke dışından satın aldıysanız, garanti süresi içerisinde servise vermek istemeniz durumunda, üreticinin söz konusu ülkede bulunan temsilcileri tarafından normal işlem ve servis ücretleri uygulanabilir. Bu durum göz önünde bulundurulmaksızın, üreticiye iade edilen fotoğraf makinesi, bu prosedür ve garanti poliçesi uyarınca, ücret alınmaksızın servise alınacaktır. Ancak, her türlü durumda, gönderi ücretleri ve gümrük masrafları, gönderen tarafından karşılanacaktır. Gerektiğinde satınalma tarihinizi kanıtlayabilmemiz için, lütfen fotoğraf makinenizin satın alınmasına ilişkin fiş ya da faturanızı bir yıl süre ile saklayın. Fotoğraf makinenizi servise göndermeden önce, doğrudan üreticiye gönderdiğiniz durumlar dışında, üreticinin yetkili temsilcilerine ya da bu kişiler tarafından onaylı tamir merkezlerine gönderdiğinizden emin olun. Her zaman servis ücretini sorun ve verilen servis ücretini kabul ettikten sonra servis merkezine servis işlemine başlamalarını söyleyin.

- **Bu garanti poliçesi müşterinin yasal haklarını etkilemez.**
- **Bazı ülkelerde yetkili dağıtıcılarımızda bulunan yerel garanti poliçeleri, işbu garanti poliçesinin yerini almaktadır. Dolayısıyla, satın aldığınız an size ürün ile birlikte verilen garanti kartını incelemeniz ya da daha fazla bilgi almak ve garanti poliçesinin bir nüshasını elde etmek için ülkenizdeki yetkili dağıtıcımızla görüşmeniz tavsiye edilmektedir.**

ABD'deki Müşteriler İçin FCC UYUMLULUK BEYANNAMESİ

Bu cihaz FCC Kurallarının 15. Kısmı ile uyumludur. İşletim aşağıdaki iki koşula tabidir: (1) Bu cihaz zararlı girişime neden olamaz ve (2) bu cihaz istenmeyen işleme neden olabilecek girişim de dahil olmak üzere alınan her türlü girişimi kabul etmelidir.

Uyumluluktan sorumlu tarafın onaylamadığı değişiklikler veya düzenlemeler cihazın kullanımı üzerindeki kullanıcı yetkisini geçersiz kılabılır.

Bu cihaz test edilmiş ve FCC Kurallarının 15. Bölümüne göre, bir Sınıf B dijital aygıtla yönelik sınırlarla uyumlu olduğu tespit edilmiştir. Bu sınırlar, bir yerleşim yerindeki kurulumda zararlı girişime karşı kabul edilebilir bir koruma sağlamak üzere tasarlanmıştır. Bu cihaz, radyo frekansı enerjisi üretir, kullanır ve yayabilir ve eğer talimatlarda belirtilenlere uygun olarak monte edilmez ve kullanılmazsa, radyo iletişimlerinde zararlı girişime neden olabilir. Ancak, girişimin belli bir kurulum dahilinde oluşmayacağını garanti yoktur. Eğer bu cihaz, cihazın açılıp kapatılması ile tespit edilebilecek şekilde radyo veya televizyon sinyali alımında zararlı girişime neden olursa, kullanıcının, aşağıdaki önlemlerden bir veya birkaçını uygulayarak girişimi düzeltmeyi denemesi tavsiye edilir:

- Alıcı anteni yeniden yönlendirin veya yeniden konumlayın.
- Cihazla alıcı arasındaki ayrımı artırın.
- Cihazı, alıcının bağlı olduğu şebekeden farklı olan bir şebeke üzerindeki bir prize takın.
- * Yardım almak üzere bayiye veya deneyimli bir radyo/televizyon teknisyenine danışın.

İletici, başka bir anten veya iletici ile yan yana yerleştirilmemeli veya bağlantılı bir şekilde kullanılmamalıdır.

Mevcut bilimsel kanıtlar, düşük güçlü kablosuz cihazların kullanımı ile ilgili olarak herhangi bir sağlık sorununun oluştuğunu ortaya koymamaktadır. Ancak bu düşük güçlü kablosuz cihazların kesinlikle güvenli olduğu ile ilgili olarak kanıt bulunmamaktadır. Düşük güçlü Kablosuz cihazlar, kullanılmakta iken mikrodalga aralığında düşük seviyeli radyo frekansı enerjisi (RF) iletir. Yüksek seviyeli RF, sağlık üzerinde bazı tesirler oluşturabilirken (dokuyu ısıtarak), düşük seviyeli RF maruziyeti, bilinen olumsuz sağlık tesirlerine neden olan ısıtma etkileri üretmez. Düşük seviyeli RF maruziyeti ile ilgili yapılan pek çok çalışmada hiçbir biyolojik etki bulunmamıştır. Bazı çalışmalar, birtakım biyolojik etkilerin ortaya çıkabileceğini belirtmiştir ancak bu tür bulgular henüz ilave araştırmalarla teyit edilmemiştir. R02010 test edilmiş ve kontrol dışı bir ortam için belirtilen FCC radyasyon maruziyet sınırları ile uyumlu olduğu bulunmuştur ve FCC radyo frekansı (RF) Maruziyet Kılavuz Kurallarını karşılamaktadır.

Uygunluk Beyanı
47CFR, Bölüm 2 ve 15'e göre
Sınıf B Kişisel Bilgisayarlar ve Çevre Aygıtları için

Biz: RICOH IMAGING AMERICAS CORPORATION
Konum: 5 Dedrick Place, West Caldwell,
New Jersey 07006, ABD
Telefon: 800-877-0155
FAKS: 973-882-2008

Burada tanımlanan ürünün B Sınıfı bir dijital aygıt olarak FCC kurallarının 47CFR Kısım 2 ve 15'ine uygun olduğunu beyan ederiz. Pazarlanan her ürün test edilip standartlara uygun olduğu belirlenen temsili örnekle özdeştir. Tutulan kayıtlar üretilmekte olan cihazın 47CFR §2.909 tarafından gerekli kılınan istatistiksel oranda üretim ve testinde kabul edilen varyasyon dahilinde olmasının beklenebileceğini göstermeye devam etmektedir. Çalışması aşağıdaki iki koşula bağlıdır: (1) Bu aygıt zararlı etkileşime neden olamaz ve (2) Bu aygıt, istenmeyen işlemlere neden olabilen parazitler dahil, alınan tüm parazitleri kabul etmelidir. Yukarıda adı geçen taraf cihazın 47CFR §15.101 ila §15.109 standartlarına uygun olmasını sağlamaktan sorumludur.

Ürün İsmi: Dijital Fotoğraf Makinesi

Model Numarası: R02010

İrtibat Kurulacak Kişi: Müşteri Hizmetleri Yöneticisi

Tarih ve Yer: Kasım, 2018 West Caldwell

Kanada'daki Müşteriler İçin Innovation, Science and Economic Development Canada (ISED) Yönetmeliğe Uygunluk Bildirimi

Bu B Sınıfı dijital aygıt Kanada'daki ICES-003 (B) normu ile uyumludur.

Bu cihaz Innovation, Science and Economic Development Canada'nın (İnovasyon, Bilim ve Ekonomik Gelişim Kanada) lisans muafiyeti RSS standartlarına uygundur. Çalıştırma aşığıdaki iki koşula tabidir: (1) bu cihaz parazite neden olamaz ve (2) bu cihaz istenmeyen şekilde çalışmaya neden olabilecek parazit de dahil olmak üzere alınan her türlü paraziti kabul etmelidir.

Mevcut bilimsel kanıtlar, düşük güçlü kablosuz cihazların kullanımı ile ilgili olarak herhangi bir sağlık sorununun oluştuğunu ortaya koymamaktadır. Ancak bu düşük güçlü kablosuz cihazların kesinlikle güvenli olduğu ile ilgili olarak kanıt bulunmamaktadır. Düşük güçlü kablosuz cihazlar, kullanılmakta iken mikrodalga aralığında düşük seviyeli radyo frekansı enerjisi (RF) iletir. Yüksek seviyeli RF, sağlık üzerinde bazı tesirler oluşturabilirken (dokuyu ısıtarak), düşük seviyeli RF maruziyeti, bilinen olumsuz sağlık tesirlerine neden olan ısıtma etkileri üretmez. Düşük seviyeli RF maruziyeti ile ilgili yapılan pek çok çalışmada hiçbir biyolojik etki bulunmamıştır. Bazı çalışmalar, birtakım biyolojik etkilerin ortaya çıkabileceğini belirtmiştir ancak bu tür bulgular henüz ilave araştırmalarla teyit edilmemiştir. GR III test edilmiş ve kontrol dışı bir ortam için belirtilen ISED radyasyon maruziyet sınırları ile uyumlu olduğu bulunmuştur ve ISED radyo frekansı (RF) Maruziyet kurallarında RSS-102'yi karşılamaktadır.

Pour les utilisateurs au Canada Avis de conformité à la réglementation d'Innovation, Sciences et Développement économique Canada (ISDE)

Cet appareil numérique de la classe B est conforme à la norme NMB-003 (B) du Canada.

Le présent appareil est conforme aux CNR d'Innovation, Sciences et Développement économique Canada applicables aux appareils radio exempts de licence. L'exploitation est autorisée aux deux conditions suivantes : (1) l'appareil ne doit pas produire de brouillage, et (2) l'utilisateur de l'appareil doit accepter tout brouillage radioélectrique subi, même si le brouillage est susceptible d'en compromettre le fonctionnement.

Les connaissances scientifiques dont nous disposons n'ont mis en évidence aucun problème de santé associé à l'usage des appareils sans fil à faible puissance. Nous ne sommes cependant pas en mesure de prouver que ces appareils sans fil à faible puissance sont entièrement sans danger. Les appareils sans fil à faible puissance émettent une énergie fréquence radioélectrique (RF) très faible dans le spectre des micro-ondes lorsqu'ils sont utilisés. Alors qu'une dose élevée de RF peut avoir des effets sur la santé (en chauffant les tissus), l'exposition à de faibles RF qui ne produisent pas de chaleur n'a pas de mauvais effets connus sur la santé. De nombreuses études ont été menées sur les expositions aux RF faibles et n'ont découvert aucun effet biologique. Certaines études ont suggéré qu'il pouvait y avoir certains effets biologiques, mais ces résultats n'ont pas été confirmés par des recherches supplémentaires. Le GR III a été testé et jugé conforme aux limites d'exposition aux rayonnements ISDE énoncées pour un environnement non contrôlé et respecte les règles d'exposition aux fréquences radioélectriques (RF) CNR-102 de l'ISDE.

Avrupa'daki Müşteriler İçin Eski Cihazların ve Kullanılmış Pillerin Toplanması ve Elden Çıkarılması ile ilgili Kullanıcılar İçin Bilgiler



1. Avrupa Birliği'nde

Ürünlerde, ambalajda ve/veya birlikte gelen belgelerde bulunan bu semboller, kullanılmış elektrikli ve elektronik cihazların ve pillerin genel evsel atıklarla karıştırılmaması gerektiği anlamına gelir.



Kullanılmış elektrikli/elektronik cihazlar ve piller ayrı olarak işleme tabi tutulmalı ve bu tip ürünlerin uygun muamele, yeniden kazanım ve yeniden dönüşümünü gerekli kılan mevzuatla uyum içinde olmalıdır.

Bu ürünleri düzgün şekilde elden çıkararak, atığın gerekli muamele, yeniden kazanım ve yeniden dönüşüm işlemlerine tabi tutulmasının sağlanmasına katkıda bulunacak ve böylece, uygun olmayan elden çıkarma yöntemlerinden kaynaklanan çevre ve insan sağlığı üzerindeki potansiyel negatif etkileri önlemiş olacaksınız.

Eğer yukarıda gösterilen sembolün altına bir kimyasal sembol eklenmişse, Pil Yönergesi uyarınca bu sembol, Pil Yönergesinde belirtilen geçerli eşik değerinin üzerinde bir konsantrasyonda pil içerisinde ağır metal bulunduğunu gösterir (Hg = Cıva, Cd = Kadmiyum, Pb = Kurşun).

Kullanılmış ürünlerin toplanması ve yeniden dönüşümü hakkında daha çok bilgi edinmek için lütfen yerel yetkililerinizle, atık elden çıkarma servisinizle veya ürünleri satın aldığınız noktayla bağlantıya geçin.

2. AB dışındaki diğer ülkeler

Bu semboller yalnızca Avrupa Birliği dahilinde geçerlidir. Kullanılmış ürünleri elden çıkarmak istiyorsanız, lütfen yerel mercilerle ve bayinizle irtibat kurunuz ve uygun elden çıkarma metodu ile ilgili bilgi edininiz.

İsviçre için: Yeni bir ürün satın alınmış olmasa bile kullanılmış elektrikli/elektronik cihazı ücretsiz olarak bayiye teslim edebilirsiniz. Toplama tesisleri hakkında daha ayrıntılı bilgiler www.swico.ch veya www.sens.ch web sitelerinde mevcuttur.

AEA Ülkelerindeki Kullanıcılar için Bildirim

Bu ürün, RE Yönergesi 2014/53/EU'nun uygun görülen gereklilikleri ve koşulları ile uyumludur.

CE Uygunluk Beyanına aşağıdaki URL üzerinden:

http://www.ricoh-imaging.co.jp/english/support/declaration_of_conformity.html
ve ilgili ürün seçilerek erişilebilir.

İşletim frekans bandı: 2400 MHz - 2483.5 MHz

Maksimum radyo-frekans gücü: 9,15 dBm EIRP

Avrupa ithalatçı firması: RICOH IMAGING EUROPE S.A.S.

Parc Tertiaire SILIC 7-9, avenue Robert Schuman - B.P. 70102, 94513 Rungis Cedex, FRANSA

Üretici: RICOH IMAGING COMPANY, LTD.

1-3-6, Nakamagome, Ohta-ku, Tokyo 143-8555, JAPONYA



CE İşareti, bir Avrupa Birliği Yönergesi uygunluk işaretidir.

Tayland'daki Müşteriler için

Bu telekomünikasyon ekipmanı NBTC teknik standartlara veya gereksinimlerine uyar.

RICOH IMAGING COMPANY, LTD.

1-3-6, Nakamagome, Ohta-ku, Tokyo 143-8555,
JAPAN
(<http://www.ricoh-imaging.co.jp>)

**RICOH IMAGING EUROPE
S.A.S.**

Parc Tertiaire SILIC 7-9, avenue Robert Schuman -
B.P. 70102, 94513 Rungis Cedex, FRANCE
(<http://www.ricoh-imaging.eu>)

**RICOH IMAGING
AMERICAS CORPORATION**

5 Dedrick Place, West Caldwell, New Jersey 07006,
U.S.A.
(<http://www.us.ricoh-imaging.com>)

**RICOH IMAGING CANADA
INC.**

5560 Explorer Drive Suite 100, Mississauga, Ontario,
L4W 5M3, CANADA
(<http://www.ricoh-imaging.ca>)

**RICOH IMAGING CHINA
CO., LTD.**

Room A 23F Lansheng Building, 2-8 Huaihaizhong
Road, Huangpu District, Shanghai, CHINA
(<http://www.ricoh-imaging.com.cn>)

<http://www.ricoh-imaging.co.jp/english>

Bu sözleşme bilgileri haber verilmeden
değiştirilebilir. Lütfen web sitemizdeki en son
bilgileri kontrol edin.

RICOH IMAGING COMPANY, LTD.
Kasım, 2018



QGGR11189 Printed in Europe