

RICOH

GR

RICOH GR III

Manual de instrucciones

El número de serie se encuentra en la parte inferior de la cámara.

Capítulo 1: Introducción

Lea este capítulo antes de empezar a usar la cámara.

En este capítulo se ofrece información general de la cámara RICOH GR III.

Capítulo 2: Puesta en marcha

Lea este capítulo antes de utilizar la cámara RICOH GR III por primera vez.

En este capítulo se explica el funcionamiento básico de la cámara: cómo encenderla, hacer fotografías y reproducir imágenes.

Capítulo 3 y siguientes

Lea estos capítulos cuando desee más información sobre las diferentes funciones de la cámara.

En estos capítulos se explican las funciones de disparo y reproducción, cómo personalizar los ajustes de la cámara y cómo utilizarla con un ordenador.

Modelo: R02010

Registro del usuario

Le agradecemos sinceramente la compra de este producto RICOH IMAGING. Para brindarle el mejor servicio al cliente para el producto que ha comprado, le pedimos que complete el registro de usuario.

Visite el siguiente sitio web para completar el registro de usuario.

<http://www.ricoh-imaging.com/registration/>

Los usuarios registrados recibirán por correo electrónico información importante sobre asistencia al cliente, por ejemplo, actualizaciones de la versión del firmware.

Introducción

Este manual de instrucciones proporciona información sobre cómo utilizar las funciones de disparo y reproducción de la cámara, y las precauciones pertinentes.

Lea detenidamente este Manual de instrucciones para sacar el máximo partido de las funciones de esta cámara. Asegúrese de guardar este Manual de instrucciones para futuras consultas.

Se recomienda actualizar el firmware de la cámara a la última versión antes de utilizarla. Para más información sobre la última versión del firmware, consulte el siguiente sitio de descarga de firmware.

<http://www.ricoh-imaging.co.jp/english>

RICOH IMAGING COMPANY, LTD.

Precauciones relativas a la seguridad	Para garantizar un uso seguro, lea todas las precauciones relativas a la seguridad.
Disparos de prueba	Realice disparos de prueba para asegurarse de que la cámara funciona correctamente antes de tomar fotos en ocasiones importantes.
Derechos de autor	Queda prohibida la reproducción o alteración de documentos, revistas y otros materiales con derechos de autor que no sean para fines personales, domésticos u otros fines similares, sin el consentimiento del titular del copyright.
Exención de responsabilidad	RICOH IMAGING COMPANY no asume ninguna responsabilidad por la falta de grabación o visualización de imágenes como resultado de un mal funcionamiento del producto.
Interferencias de radio	El uso de esta cámara cerca de otros equipos electrónicos puede afectar negativamente a la cámara y al otro dispositivo. La probabilidad de interferencias es mayor si la cámara se usa cerca de un receptor de radio o televisión. En tal caso, es necesario tomar las siguientes medidas. <ul style="list-style-type: none">• Mantenga la cámara lo más alejada posible del receptor de radio o televisión.• Reoriente la antena del receptor de radio o televisión.• Use una toma eléctrica diferente.

Esta publicación no puede reproducirse en su totalidad o en parte sin el permiso expreso por escrito de RICOH IMAGING COMPANY.

© RICOH IMAGING COMPANY, LTD. 2019

RICOH IMAGING COMPANY se reserva el derecho de cambiar el contenido de este manual en cualquier momento sin previo aviso.

Se han realizado todos los esfuerzos posibles para garantizar la exactitud de la información contenida en este manual. No obstante, si observa algún error u omisión, le agradeceríamos que nos lo notificara a la dirección que figura en la contraportada de este manual.

Acerca de las funciones LAN inalámbrica y Bluetooth®

- No use la cámara en un lugar donde productos eléctricos, dispositivos AV/OA, etc. generen campos magnéticos y ondas electromagnéticas.
- Si la cámara se ve afectada por campos magnéticos y ondas electromagnéticas, no podrá establecer una comunicación.
- Si se utiliza la cámara cerca de un aparato de TV o de una a radio, puede producirse una mala recepción o interferencias en la pantalla del televisor.
- Si hubiera múltiples puntos de acceso a LAN inalámbrica o dispositivos Bluetooth® cerca de la cámara y se utiliza el mismo canal, puede que no se ejecute correctamente la operación de búsqueda.
- La seguridad de sus datos almacenados, enviados o recibidos es su responsabilidad.

En la banda de frecuencias utilizada por la cámara, junto con aparatos industriales, científicos o médicos como hornos microondas, operan emisoras de radio locales (estaciones inalámbricas que requieren licencia) y estaciones de radio específicas de baja potencia (estaciones inalámbricas que no requieren licencia) para la identificación de objetos móviles utilizados en líneas de producción de fábricas, etc., y estaciones de radioaficionados (estaciones inalámbricas que requieren licencia).

1. Antes de usar la cámara, confirme que no se operan cerca estaciones de radio locales, estaciones de radio específicas de baja potencia para la identificación de objetos móviles ni estaciones de radioaficionados.
2. Si la cámara causa una interferencia de ondas radiofónicas perjudicial a estaciones de radio locales para la identificación de objetos móviles, cambie inmediatamente la frecuencia utilizada para evitar tales interferencias.
3. Si surge algún problema, como que la cámara provoque una interferencia de ondas radiofónicas perjudicial a estaciones de radio específicas de baja potencia para la identificación de objetos móviles o a estaciones de radioaficionados, póngase en contacto con su centro de servicio más cercano.

Esta cámara cumple con los estándares técnicos recogidos bajo la Ley de Radio y de Negocios de telecomunicaciones, y puede visualizarse en la pantalla la certificación de conformidad con normas técnicas.



Visualización de las marcas de certificación

1

Muestre el menú.

Consulte "Ajuste desde los menús" (p. 25) para ver cómo mostrar el menú.

2

Seleccione [Marcas de certificación] en el menú  8.

Marcas comerciales

- Microsoft, Windows y Windows Vista son marcas registradas de Microsoft Corporation en Estados Unidos y en otros países.
 - Mac, macOS, OS X, y App Store son marcas comerciales de Apple Inc., registradas en EE. UU. y en otros países.
 - IOS es una marca comercial o marca registrada de Cisco en los EE.UU. y otros países, y se utiliza bajo licencia.
 - Adobe, el logotipo de Adobe y Adobe Reader son marcas registradas o marcas comerciales de Adobe Systems Incorporated en Estados Unidos y/o en otros países.
 - Este producto incluye tecnología DNG bajo licencia de Adobe Systems Incorporated.
 - El logotipo DNG es una marca registrada o una marca comercial de Adobe Systems Incorporated en Estados Unidos y/o en otros países.
 - El logotipo SDXC es una marca comercial de SD-3C, LLC.
 - Google, Google Play y Android son marcas comerciales o marcas registradas de Google Inc.
 - El logotipo y palabra Bluetooth® son marcas registradas de Bluetooth SIG, Inc., y Ricoh Company, Ltd. los utiliza bajo licencia.
 - USB Type-C es una marca comercial de USB Implementers Forum.
 - DisplayPort es una marca comercial de Video Electronics Standards Association en Estados Unidos y en otros países.
 - HDMI, el logotipo HDMI y High-Definition Multimedia Interface son marcas comerciales o marcas registradas de HDMI Licensing, LLC en Estados Unidos y/o en otros países.
- Todas las demás marcas comerciales son propiedad de sus respectivos titulares.
- Este producto utiliza la fuente RICOH RT diseñada por Ricoh Company Ltd.

Licencia de la Cartera de Patentes AVC

Este producto ha sido autorizado, bajo la licencia de la cartera de patentes AVC, para el uso personal de un usuario u otros usos en los que no se recibe remuneración para (i) codificar vídeo conforme al estándar AVC ("AVC Video") y/o (ii) decodificar vídeo AVC que haya codificado un usuario implicado en una actividad personal y/o haya sido obtenido de un proveedor de vídeo autorizado para suministrar vídeo AVC. No se otorga ninguna licencia ni se considerará implícita para cualquier otro uso.

Se puede obtener información adicional de MPEG LA, LLC.

Consulte <http://www.mpegla.com>.

Anuncio acerca del software de código abierto

Este producto incluye software de código abierto (OSS) que se usa bajo Licencia pública general (GPL) de GNU, Licencia pública general reducida (LGPL) de GNU u otras licencias. La información acerca de las licencias de cada software de código abierto utilizado en este producto está guardada en la memoria interna del producto en forma de archivo de texto. Para leer los términos de la licencia, conecte este producto a un ordenador, abra la carpeta "oss_license", que se encuentra dentro de la carpeta "Software License", y abra el archivo de texto.

El código fuente del software de código abierto utilizado en este producto se revela según los términos de la licencia GPL, LGPL u otras. Si necesita el código fuente, vaya a la siguiente dirección URL.

<http://www.ricoh-imaging.co.jp/english/products/oss/>

Precauciones relativas a la seguridad

Símbolos de advertencia

En este Manual de instrucciones y en el producto se utilizan varios símbolos para evitar daños físicos personales y daños a la propiedad. A continuación se explican los símbolos y su significado.

	Peligro	Este símbolo indica aspectos que pueden provocar un riesgo inminente de muerte o lesiones graves si se ignoran o no se gestionan correctamente.
	Advertencia	Este símbolo indica aspectos que pueden provocar la muerte o lesiones graves si se ignoran o no se gestionan correctamente.
	Precaución	Este símbolo indica aspectos que pueden provocar lesiones o daños físicos si se ignoran o no se gestionan correctamente.

Significado de los símbolos



El símbolo indica acciones que deben realizarse.



El símbolo indica acciones que están prohibidas.

El símbolo puede combinarse con otros símbolos para indicar que una acción específica está prohibida.

Ejemplo:

: No tocar : No desmontar

Cumpla las siguientes precauciones para garantizar un uso seguro de esta cámara.



Peligro



- No intente desmontar, reparar ni alterar la cámara usted mismo. Los circuitos de alta tensión presentes en el equipo representan un peligro eléctrico importante.



- No intente desmontar, alterar ni soldar directamente la batería.



- No exponga la batería al fuego, no intente calentarla ni la use o la deje en un entorno de alta temperatura, como cerca de un fuego o dentro de un automóvil. No la sumerja en agua ni en el mar, ni permita que se moje.



- No intente perforar, golpear, comprimir, dejar caer ni someter la batería a ningún otro impacto o fuerza intensa.



- No utilice una batería que esté visiblemente dañada o deformada.



- No conecte los polos positivo (+) y negativo (-) de la batería con un cable u otro elemento metálico. No la transporte ni la almacene junto con objetos metálicos como bolígrafos y collares.



- Utilice la cámara o el cargador de baterías BJ-11 para cargar la batería. No utilice la batería con ninguna cámara, excepto las cámaras compatibles con el modelo DB-110.



- Deje de usar la cámara inmediatamente en caso de anomalías tales como humo, olores inusuales o calor excesivo. Póngase en contacto con su distribuidor o centro de servicio más cercano para su reparación.



- Si se produce una fuga del líquido de la batería y este entra en contacto con sus ojos, lávelos inmediatamente con agua del grifo u otro tipo de agua limpia sin frotar, y acuda al médico de inmediato.



Advertencia











- Desconecte la alimentación inmediatamente en caso de anomalías tales como humo u olores inusuales. Retire la batería lo antes posible, teniendo cuidado de evitar descargas eléctricas o quemaduras. Si está enchufada a una toma eléctrica doméstica, desenchúfela. No cumplir esta precaución podría provocar incendios o descargas eléctricas. Póngase en contacto con el centro de servicio más cercano lo antes posible. Deje de usar la cámara inmediatamente si no está funcionando correctamente.















- Desconecte la alimentación inmediatamente en caso de un objeto metálico, agua, líquido u otro cuerpo extraño entre en la cámara. Retire la batería y la tarjeta de memoria lo antes posible, teniendo cuidado de evitar descargas eléctricas o quemaduras. Si está enchufada a una toma eléctrica doméstica, desenchúfela. No cumplir esta precaución podría provocar incendios o descargas eléctricas. Póngase en contacto con el centro de servicio más cercano lo antes posible. Deje de usar la cámara inmediatamente si no está funcionando correctamente.



- Si la pantalla está dañada, evite cualquier contacto con el cristal líquido del interior. Siga las medidas de emergencia correspondientes que se indican a continuación.
- PIEL: si parte del cristal líquido entra en contacto con su piel, retírelo, aclare el área afectada con abundante agua y, después, lave bien con jabón.
- OJOS: si entra en contacto con los ojos, lávelos con agua limpia durante al menos 15 minutos y acuda al médico de inmediato.
- INGESTIÓN: si se ingiere parte del cristal líquido, enjuague bien la boca con agua. Haga que la persona beba una gran cantidad de agua e induzca el vómito. Acuda al médico de inmediato.

	<ul style="list-style-type: none"> ● Siga estas precauciones para evitar fugas, sobrecalentamiento, ignición o explosión de la batería. ● No utilice una batería que no sea la recomendada específicamente para la cámara. ● No transporte ni almacene la batería junto con objetos metálicos tales como bolígrafos, collares, monedas y horquillas. ● No coloque la batería en un microondas o un recipiente de alta presión. ● Si se nota una fuga de líquido de la batería, olor extraño o cambio de color mientras la usa o la carga, retire la batería de la cámara o del cargador inmediatamente y manténgala alejada del fuego.
	<ul style="list-style-type: none"> ● Tome las siguientes medidas para evitar incendios, descargas eléctricas o rotura de la batería durante la carga. ● Utilice únicamente la tensión de alimentación indicada. Evite también el uso de adaptadores de múltiples enchufes y cables de extensión. ● No dañe, enrolle ni altere los cables de alimentación. No coloque objetos pesados sobre ellos, no los estire ni los doble. ● No conecte ni desconecte el enchufe de alimentación con las manos mojadas. Sujete siempre la parte del enchufe cuando lo desconecte de la toma eléctrica. No cubra la cámara mientras la batería se está cargando.
	<ul style="list-style-type: none"> ● Mantenga la batería y la tarjeta de memoria que use en la cámara fuera del alcance de los niños para evitar la ingestión accidental. La batería y la tarjeta de memoria son dañinas en caso de ingestión. Busque asistencia médica de inmediato.
	<ul style="list-style-type: none"> ● Mantenga la cámara fuera del alcance de los niños. En el caso de los niños, pueden ocurrir accidentes porque no entienden el contenido de las «Precauciones de seguridad» y las «Precauciones de uso».
	<ul style="list-style-type: none"> ● No toque los componentes internos de la cámara si quedan expuestos como consecuencia de caídas o daños. Los circuitos de alta tensión del equipo podrían provocar descargas eléctricas. Retire la batería lo antes posible, teniendo cuidado de evitar descargas eléctricas o quemaduras. Si la cámara está dañada, llévela a su distribuidor o centro de servicio más cercano.
	<ul style="list-style-type: none"> ● No utilice la cámara en zonas húmedas, tales como una cocina. El incumplimiento de esta precaución podría provocar incendios o descargas eléctricas.
	<ul style="list-style-type: none"> ● No utilice la cámara cerca de gases inflamables, gasolina, bencina, disolventes o sustancias similares. El incumplimiento de esta precaución podría provocar una explosión, incendio o quemaduras. ● No utilice la cámara en lugares donde su uso esté restringido o prohibido, como en los aviones. El incumplimiento de esta precaución podría provocar un accidente.
	<ul style="list-style-type: none"> ● Limpie el polvo que se acumula en el enchufe. El incumplimiento de esta precaución podría provocar un incendio. ● Cuando utilice una toma eléctrica doméstica, utilice siempre el adaptador de CA exclusivo. El incumplimiento de esta precaución podría provocar un incendio, descargas eléctricas o un funcionamiento incorrecto del producto.

	<ul style="list-style-type: none"> ● No utilice el cargador de batería ni el adaptador de CA con transformadores electrónicos disponibles en el mercado cuando viaje al extranjero. El incumplimiento de esta precaución podría provocar un incendio, descargas eléctricas o un funcionamiento incorrecto del producto.
	<ul style="list-style-type: none"> ● Utilice únicamente la tensión de alimentación indicada. El incumplimiento de esta precaución podría provocar incendios o descargas eléctricas.
	<ul style="list-style-type: none"> ● No dañe, enrolle ni altere los cables de alimentación. Para evitar daños en los cables de alimentación y el riesgo de incendios o descargas eléctricas, no coloque objetos pesados sobre ellos, no los estire ni los doble.
	<ul style="list-style-type: none"> ● No conecte ni desconecte el enchufe de alimentación con las manos mojadas. El incumplimiento de esta precaución podría provocar descargas eléctricas.
	<ul style="list-style-type: none"> ● Sujete siempre la parte del enchufe cuando lo desconecte de la toma eléctrica. No tire del cable de alimentación. Esto puede dañar el cable de alimentación y provocar un incendio o descargas eléctricas.
	<ul style="list-style-type: none"> ● Si algún objeto metálico, agua, líquido u otro cuerpo extraño entra en la cámara, retire inmediatamente el enchufe de la toma eléctrica y póngase en contacto con un centro de servicio para que la reparen. El incumplimiento de esta precaución podría provocar incendios o descargas eléctricas. ● Si la cámara presenta anomalías, tales como un sonido inusual o humo, retire inmediatamente el enchufe de la toma eléctrica y póngase en contacto con su distribuidor o con el centro de servicio más cercano para que la reparen. Deje de usar la cámara inmediatamente si no está funcionando correctamente.
	<ul style="list-style-type: none"> ● No intente desmontar la cámara usted mismo. Los circuitos de alta tensión presentes en el equipo podrían provocar descargas eléctricas.
	<ul style="list-style-type: none"> ● No utilice la cámara en un baño. El incumplimiento de esta precaución podría provocar incendios o descargas eléctricas.
	<ul style="list-style-type: none"> ● No toque el enchufe durante una tormenta eléctrica. El incumplimiento de esta precaución podría provocar descargas eléctricas.
	<ul style="list-style-type: none"> ● Mantenga la batería fuera del alcance de los niños.
	<ul style="list-style-type: none"> ● Si la batería no termina de cargarse después del tiempo de carga previsto, interrumpa la carga.
	<ul style="list-style-type: none"> ● No coloque la batería en un microondas o un recipiente de alta presión.
	<ul style="list-style-type: none"> ● Si la batería tiene fugas o emite un olor inusual, aléjela inmediatamente de cualquier fuente de fuego.



Precaución



- El contacto el líquido que sale de la batería puede provocar quemaduras. Si alguna parte de su cuerpo entra en contacto con una batería dañada, enjuague el área con agua inmediatamente. (No use jabón)
Si una batería presenta fugas, retírela inmediatamente de la cámara y limpie bien el compartimento de la batería antes de reemplazarla por una nueva.



- Inserte firmemente el enchufe en las tomas eléctricas. El incumplimiento de esta precaución podría provocar un incendio.



- No permita que la cámara se moje. No la utilice con las manos mojadas. El incumplimiento de esta precaución podría provocar descargas eléctricas.



- No dispare el flash a los conductores de vehículos; esto podría hacer que el conductor pierda el control y provoque un accidente de tráfico. El incumplimiento de esta precaución podría provocar un accidente de tráfico.



- Desconecte el enchufe de la toma eléctrica antes de limpiar la cámara.
- Desconecte el enchufe de la toma eléctrica cuando no utilice la cámara.



- No cubra la cámara mientras la utiliza. El incumplimiento de esta precaución podría provocar incendios.
- No cortocircuite los terminales ni los contactos metálicos de los cables de alimentación. El incumplimiento de esta precaución podría provocar un incendio.
- No utilice la cámara en áreas húmedas o con presencia de humo de aceite, tales como una cocina. El incumplimiento de esta precaución podría provocar incendios o descargas eléctricas.

Precauciones relativas a la seguridad para los accesorios

Cuando utilice productos opcionales, lea atentamente los manuales del usuario provistos con el producto antes de usarlo.

Contenido

Introducción.....	1
Precauciones relativas a la seguridad	4
1 Introducción	13
Verificar el contenido de la caja.....	13
Nombres y funciones de las piezas	14
Mandos operativos.....	16
Indicadores en la pantalla	18
Pantalla de disparo	18
Pantalla de reproducción.....	19
Cambiar la visualización de la pantalla	20
Uso del panel táctil	21
Cambiar los ajustes de función.....	22
Uso del botón o la palanca.....	22
Ajuste desde los menús.....	25
Lista de menús.....	27
📷 Menús Ajustes de imagen fija	27
🎬 Menús Ajustes de vídeo.....	30
▶ Menús Ajustes de reproducción	32
⚙ Menús Ajustes de personalización.....	33
🔍 Menús Configuración	35
2 Puesta en marcha	37
Colocación de la batería y la tarjeta de memoria	37
Inserción de la batería y la tarjeta de memoria.....	37
Carga de la batería.....	38
Ajustes iniciales	40
Encendido de la cámara.....	40
Ajuste del idioma, la fecha y la hora.....	41
Formateo de una tarjeta de memoria.....	42
Operación de disparo básica.....	44
Disparo en el modo Programa.....	44
Visualización de las imágenes capturadas.....	46
3 Cómo fotografiar	48
Toma de fotografías	48
Ajuste del modo de exposición.....	48
Uso de la compensación de la exposición.....	53
Grabación de vídeos.....	54
Reproducción de vídeos.....	56

Ajuste del enfoque.....	57
Ajuste del modo de enfoque.....	57
Hacer tomas cercanas (Macro).....	61
Disparar con una sola pulsación del disparador (Instantánea pulsación completa).....	62
Ajuste de la exposición.....	63
Selección de un método de medición.....	63
Ajuste de la sensibilidad ISO.....	64
Uso de un flash.....	65
Reducción del ruido.....	67
Ajuste del balance de blancos.....	69
Ajuste manual del balance de blancos.....	72
Ajuste de la temperatura de color.....	73
Ajuste del modo Fotografiar.....	74
Toma continua (Toma continua).....	75
Tomas con valores de exposición diferentes (Horquillado).....	76
Tomas combinando las imágenes (Multi-exposición).....	77
Tomas automáticas a intervalos establecidos (Toma a intervalos).....	79
Fotografía de la estela de las estrellas (Compos. a intervalos).....	81
Uso del autodisparador.....	83
Configurar los ajustes de captura.....	84
Ajustes de captura de imagen.....	84
Ajustes de captura de vídeo.....	85
Ajuste de la corrección y la tonalidad de acabado de la imagen.....	86
Uso del filtro ND.....	86
Reducción de moiré (Simulador filtro AA).....	86
Ajuste de la atmósfera de la imagen(Control de imagen).....	87
Corrección de la iluminación periférica.....	89
Corrección de un rango de tonos(Correcc. rango din.).....	89
Reducción del desenfoque de las imágenes.....	90

4 Funciones de reproducción 91

Uso de las funciones de reproducción.....	91
Cambio del método de reproducción.....	92
Visualización de múltiples imágenes.....	92
Visualización de imágenes giradas.....	94
Conexión de la cámara a un dispositivo AV.....	95
Organización de los archivos.....	96
Eliminación de archivos.....	96
Protección de las imágenes contra el borrado.....	97
Copia de imágenes y vídeos de la memoria interna a una tarjeta de memoria.....	98
Transferencia de Imágenes.....	99

Edición y procesamiento de imágenes.....	100
Revelado de imágenes RAW.....	100
Cambio de tamaño de una imagen.....	102
Corrección de las áreas de brillos y sombras (Ajuste de niveles).....	103
Corrección del balance de blancos.....	105
Corregir el moiré de color.....	106
Ajuste de la calidad de imagen.....	107
Edición de vídeos.....	108

5 Compartir imágenes **110**

Uso de la cámara con un ordenador.....	110
Uso de la cámara con un dispositivo de comunicación.....	111
Conexión a un dispositivo de comunicación mediante Bluetooth®.....	112
Activación de la función LAN inalámbrica.....	114
Funcionamiento de la cámara con un dispositivo de comunicación.....	116

6 Cambiar los ajustes **117**

Cómo guardar los ajustes de uso frecuente.....	117
Cómo guardar los ajustes.....	117
Asignación de ajustes al dial de modos.....	119
Uso del modo de usuario guardado.....	120
Personalización de las funciones de los botones.....	121
Registro de funciones en el modo ADJ.....	121
Cambio de las funciones del botón Fn.....	123
Ajuste de la función del disparador.....	125
Ajustes de pantalla y sonido.....	126
Ajuste de la información que se muestra durante la toma o la reproducción.....	126
Ajuste de la visualización de revisión instantánea.....	127
Ajuste de la visualización de visión directa.....	128
Ajuste del brillo y el tono de la pantalla.....	128
Ajuste de la luz.....	129
Ajuste de los efectos de sonido.....	130
Ajustes de ahorro de energía.....	131
Apagado automático.....	131
Atenuación de la pantalla.....	132
Ajustes de la gestión de archivos.....	133
Ajustes de carpeta o archivo.....	133
Ajuste de la información de copyright.....	138

Conexión de accesorios opcionales.....	139
Conversores, adaptador para objetivos	139
Adaptador de CA.....	140
Problemas y soluciones.....	141
Alimentación eléctrica	141
Disparo	142
Reproducción/Borrado	144
Otros.....	145
Mensajes de error.....	145
Principales características.....	147
Cámara.....	147
Adaptador de corriente USB AC-U1/AC-U2.....	150
Batería recargable DB-110.....	150
Capacidad de almacenamiento de imágenes.....	151
Entorno operativo.....	152
Uso de la cámara en el extranjero	153
Precauciones de uso.....	154
Cuidados y almacenaje de la cámara	156
Garantía.....	157
Declaraciones de cumplimiento normativo	158
Índice	164

Verificar el contenido de la caja

Antes de utilizar su cámara digital, confirme que el paquete contiene los elementos que se enumeran a continuación.

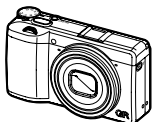

RICOH GR III



Tapa de la zapata

(montada en la cámara)

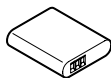

Batería recargable (DB-110)



Adaptador de corriente USB (AC-U1 o AC-U2)*

* Es diferente según la región.



Enchufe de alimentación

- Cable USB (I-USB166)
- Correa para la muñeca
- Manual de instrucciones (el presente manual)

Nombres y funciones de las piezas

1

Introducción

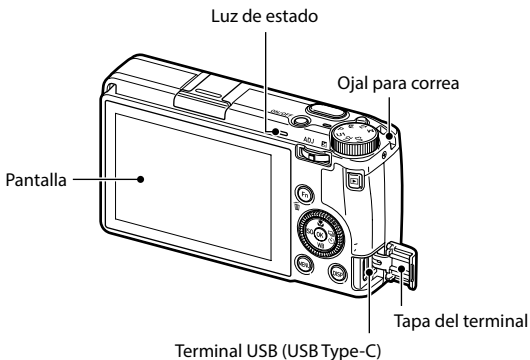
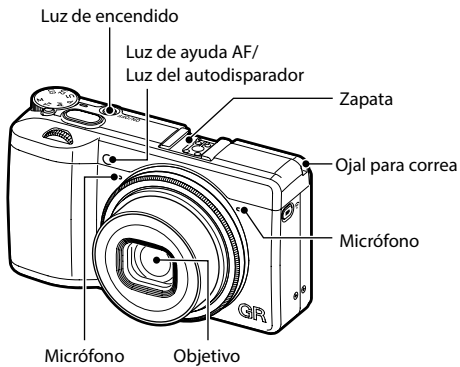

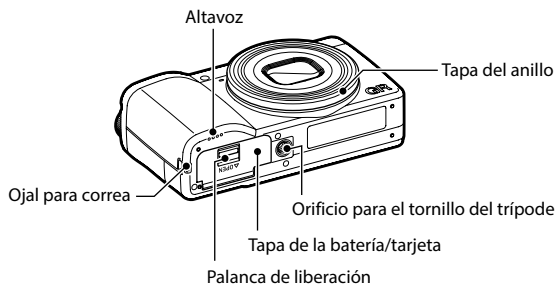

Mandos operativos

En esta sección se explican los controles operativos.

En las descripciones de este manual se utilizan los iconos entre paréntesis.

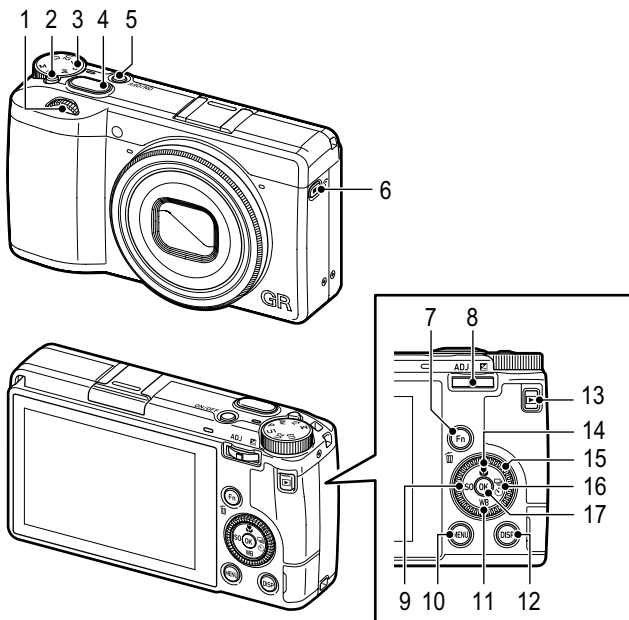

1 Dial-e delantero (☺)

Gire el dial para cambiar los valores de ajustes de la cámara tales como la exposición. (p. 49)

En modo de reproducción, gire el dial para ampliar una imagen o para mostrar varias imágenes al mismo tiempo. (p. 46, p. 92)

2 Botón de bloqueo

Pulse para poder girar el dial de modos.





















3 Dial de modos

Cambia el modo de exposición. (p. 48)

4 Disparador (SHUTTER)

Pulse para capturar imágenes.

Pulse a medio recorrido para activar el enfoque automático. (p. 44)

- 5 Botón de encendido**
Enciende o apaga la alimentación. (p. 40)
- 6 Botón Vídeo/inalámbrico** (/)
Cambia entre el modo de imagen fija y el modo de vídeo. (p. 54)
Mantenga pulsado para activar o desactivar la función LAN inalámbrica. (p. 115)
- 7 Botón Fn/Eliminar** (/)
Llama a la función asignada. (p. 24)
En modo de reproducción, pulse para borrar imágenes. (p. 46)
- 8 Palanca ADJ./Compensación EV**
(//)
Gire el dial a la derecha o la izquierda para cambiar los valores de ajustes de la cámara tales como la exposición.
En modo de disparo, pulse para cambiar al modo ADJ. (p. 23)
- 9 Botón ISO/Izquierda** (/)
Pulse para cambiar la sensibilidad ISO. (p. 64)
Mueve el cursor hacia la izquierda cuando se selecciona un elemento.
- 10 Botón MENU** ()
Muestra un menú. Pulse este botón mientras se visualiza el menú para volver a la pantalla anterior. (p. 25)
- 11 Botón Balance de blancos/Abajo**
(/)
Muestra la pantalla ajuste del balance de blancos. (p. 70)
Mueve el cursor hacia abajo cuando se selecciona un elemento.
- 12 Botón DISP** ()
Cambia la pantalla entre la información de disparo y la información de reproducción. (p. 20)
Mantenga pulsado este botón en modo de disparo para ampliar la imagen Visión Directa. (p. 45)
- 13 Botón de reproducción** ()
Cambia entre el modo de disparo y el modo de reproducción. (p. 46)
- 14 Botón Macro/Arriba** (/)
Cambia al modo Macro. (p. 61)
Mueve el cursor hacia arriba cuando se selecciona un elemento.
- 15 Dial de control dial** ()
Gire este dial para cambiar los elementos de menú, los valores de ajustes de la cámara tales como la exposición, o las imágenes que se muestran en la pantalla. (p. 49)
- 16 Botón Fotografiar/Derecha** (/)
Muestra la pantalla de ajustes del Modo Fotografiar. (p. 74)
Mueve el cursor hacia la derecha cuando se selecciona un elemento.
- 17 Botón OK** ()
Confirma los elementos seleccionados, tales como menús.

Pantalla de disparo

1

Introducción

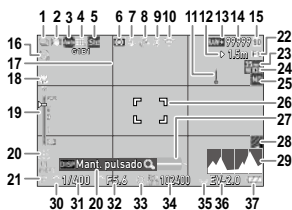

Modo Imagen fija



Modo Vídeo

- | | | | |
|----|--|----|--|
| 1 | Fotografiar (p. 74) | 21 | Modo de exposición (p. 48) |
| 2 | Shake Reduction/Movie SR (p. 90) | 22 | Instantánea pulsación completa (p. 62) |
| 3 | Enfoque (p. 57) | 23 | Recortar (p. 85) |
| 4 | Balance de blancos (p. 69) | 24 | Convertor (p. 139) |
| 5 | Control de imagen (p. 87) | 25 | Filtro ND (p. 86) |
| 6 | Medición AE (p. 63) | 26 | Recuadro de enfoque (p. 44) |
| 7 | Modo flash (p. 66) | 27 | Nivel electrónico (p. 126) |
| 8 | Estado de posicionamiento del GPS (p. 116) | 28 | Simulador Filtro AA (p. 86) |
| 9 | Comunicación Bluetooth® (p. 112) | 29 | Histograma (p. 126) |
| 10 | Comunicación de LAN inalámbrica (p. 116) | 30 | Dial-e delantero |
| 11 | Advertencia de temperatura | 31 | Velocidad de obturación (p. 49) |
| 12 | Distancia de enfoque instantánea (p. 57) | 32 | Valor de apertura (p. 49) |
| 13 | Formato de archivo/Píxeles grabados JPEG (p. 84) | 33 | Dial de control |
| 14 | Número de imágenes almacenables | 34 | Sensibilidad (p. 63) |
| 15 | Ubicación de almacenamiento | 35 | Palanca ADJ./Compensación EV |
| 16 | Autodisparador (p. 83) | 36 | Indicador de exposición/
Compensación de exposición (p. 53) |
| 17 | Pauta cuadrícula (p. 126) | 37 | Nivel de la batería (p. 19) |
| 18 | Modo Macro (p. 61) | 38 | Indicador de grabación |
| 19 | Barra de enfoque/Profundidad de campo (p. 60) | 39 | Tiempo de grabación/
Tiempo de grabación restante |
| 20 | Guía de operación | | |

Pantalla de reproducción

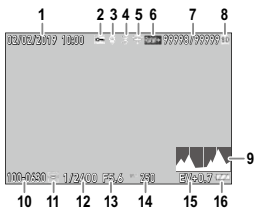

Modo Imagen fija

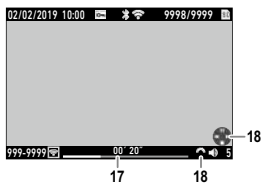

Modo Vídeo

- | | | | |
|---|--|----|--|
| 1 | Fecha/hora de toma | 10 | Número de carpeta/Número de archivo (p. 133) |
| 2 | Proteger (p. 97) | 11 | Estado de transferencia de imagen (p. 99) |
| 3 | Información de GPS (p. 116) | 12 | Velocidad de obturación |
| 4 | Comunicación Bluetooth® (p. 112) | 13 | Valor de apertura |
| 5 | Comunicación de LAN inalámbrica (p. 116) | 14 | Sensibilidad |
| 6 | Formato de archivo/Píxeles grabados JPEG (p. 84) | 15 | Compensación de la exposición |
| 7 | Archivo actual/Total archivos | 16 | Nivel de la batería |
| 8 | Origen de datos | 17 | Duración del vídeo grabado/
Tiempo transcurrido |
| 9 | Histograma | 18 | Guía de operación |

Nivel de la batería

El icono cambia según el nivel de la batería.

	El nivel de la batería es suficiente.
	El nivel de la batería ha comenzado a bajar.
	El nivel de batería es bajo. Cargue la batería.
	La cámara se apagará pronto.
	Hay un problema con la batería.

Cambiar la visualización de la pantalla

Para cambiar la información que se muestra en pantalla, pulse **DISP**.

Modo de disparo

Las funciones que se muestran en la pantalla de disparo pueden personalizarse.

Pant. info estándar	Muestra toda la información.
Pant. info simplificada	Muestra solo la información relativa a la exposición, el bloqueo AE, el cuadro de enfoque automático y la guía de operación MF.
Pantalla sin información	Muestra la información solo cuando se cambian los ajustes de la cámara. El cuadro de enfoque automático se muestra durante la búsqueda de rango.
Pantalla apagada	No muestra el cuadro de enfoque automático ni la Vista Directa, pero sí la información cuando se cambian los ajustes de la cámara.



Nota

- Puede especificar la información que se muestra en [Pantalla info toma] del menú **C** 3. (p. 126)

Modo de reproducción

Puede cambiar entre las pantallas [Pant. info estándar], [Pantalla info detallada] y [Pantalla sin información].

Use ▲▼ para cambiar la página en [Pantalla info detallada].

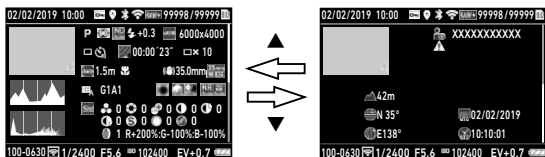

Nota

- Puede especificar la información que se muestra en [Pantalla info reproduc.] del menú **C** 3. (p. 126)
- [Histograma], [Pauta cuadrícula] y [Alerta brillo] no se muestran en los videos.

Uso del panel táctil

Con el panel táctil puede realizar operaciones tales como seleccionar funciones y ajustar el punto AF de la toma.

Si no desea utilizar el panel táctil, ajuste [Manejo táctil de la LCD] en [Off] en el menú **C** 2.

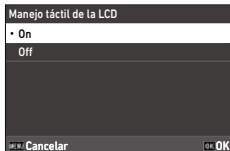

Cambiar los ajustes de función

Uso del botón o la palanca

Uso de las teclas directas

Para realizar ajustes rápidos, pulse ▲▼◀▶ en modo de disparo. Se pueden activar las siguientes funciones.

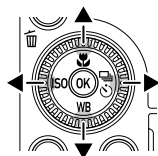

▲ ()	Modo Macro (p. 61)
▼ ()	Balance de blancos (p. 69)
◀ ()	Ajuste ISO (p. 63)
▶ ()	Modo Fotografiar (p. 74)



Nota

- Las funciones anteriores se pueden ajustar en el menú , pulsando **MENU**.
- Las funciones asignadas a ◀/▶ se pueden cambiar con las opciones [Botón ISO] y [Botón Fotografiar] de [Ajuste del botón Fn] en el menú **C** 2. (p. 123)

Uso de la palanca ADJ.

Para ver las funciones asignadas, pulse **ADJ** en el modo de disparo.

1 Pulse **ADJ** en modo de disparo.

El modo cambia a ADJ. y se muestran los iconos de las funciones asignadas.

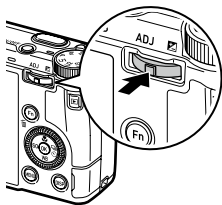

2 Utilice **◀▶** para seleccionar una función.

De forma predeterminada, pueden seleccionarse las siguientes funciones.

- Control de imagen (p. 87)
- Enfoque (p. 57)
- Medición AE (p. 63)
- Formato de archivo (p. 84)
- Ajuste de la vista exterior (p. 129)



3 Utilice **▲▼** para seleccionar un ajuste.

Para hacer ajustes detallados, pulse **Fn**.

4 Pulse **OK**.

Se establece la función seleccionada y la cámara está lista para disparar.



Nota

- Las funciones del modo ADJ. se pueden cambiar en [Ajuste del modo ADJ], en el menú **C 2**. (p. 121)
- Cuando [Confirmación disparador] es [On] en el menú **C 2**, al pulsar **SHUTTER** a medio recorrido, se completa el ajuste del modo ADJ. (p. 125)

Uso del botón Fn

Para activar la función asignada, pulse **Fn** en el modo de disparo. De forma predeterminada, la función asignada es [Bloqueo AF+AE].

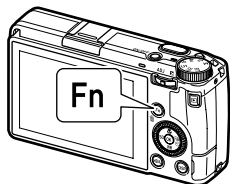

1

Introducción



Nota

- La función de **Fn** se puede cambiar en [Ajuste del botón Fn], en el menú **C** 2. [Botón ISO] (◀), [Botón Fotografíar] (▶) y [Botón Vídeo/inalámbrico] (📺) también se pueden establecer en [Ajuste del botón Fn]. (p. 123)
- Cuando se enciende la cámara o se gira el dial de modos, se muestra la función actual del botón. Si [Mostrar guía] es [Off] en el menú **2**, la función no se muestra.



Ajuste desde los menús

La mayoría de las funciones se ajustan desde los menús.



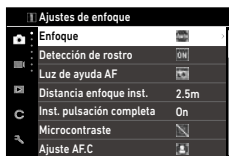

1 Pulse **MENU**.

Aparece el menú  1.

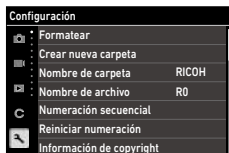

2 Para cambiar el tipo de menú, pulse **◀** dos veces y use **▲▼** para seleccionar un tipo.



	Menús Ajustes de imagen fija (p. 27)
	Menús Ajustes de vídeo (p. 30)
	Menús Ajustes de reproducción (p. 32)
	Menús Ajustes de personalización (p. 33)
	Menús Configuración (p. 35)

3 Pulse **▶** dos veces.

4 Utilice **▲▼** para seleccionar una función.

Cada tipo de menú incluye de 1 a 11 menús. Para cambiar la visualización de cada menú, pulse **◀** y, después, **▲▼**.



5 Busque una función para establecer y pulse ►.

Se muestran las opciones del ajuste seleccionado.

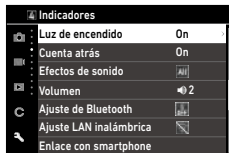

6 Utilice ▲▼ para seleccionar un ajuste y pulse OK.

Aparece de nuevo la pantalla del punto 4.

Pulse **MENU** para volver a la pantalla anterior.

Cuando haya terminado con el ajuste, pulse **MENU** varias veces para volver a las pantallas anteriores.

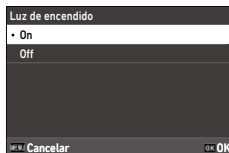

Nota

- Cuando se pulsa **MENU**, se muestra primero el último menú utilizado. Para mostrar los menús de ajustes de la cámara más apropiados en ese momento, establezca [Guardar posición cursor] en [Off] en el menú 2.
- se puede usar (dial-e delantero) o (dial de control) en lugar de ▲▼.
- El ajuste se guarda aunque la cámara se apague. Cada tipo de menú se puede restablecer a los ajustes predeterminados en [Restaurar], en el menú 11.

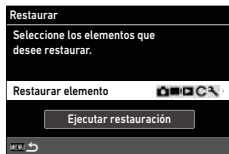

Lista de menús

Los siguientes menús están disponibles. (Los ajustes subrayados y los ajustes entre corchetes son los predeterminados)

Menús Ajustes de imagen fija

Ajustes de imagen fija		
	Enfoque	
	Detección de rostro	
	Luz de ayuda AF	
	Distancia enfoque inst.	2.5m
	Inst. pulsación completa	On
	Microcontraste	
	Ajuste A.F.C	

1 Ajustes de enfoque

Enfoque	<u>AF área automática</u> , AF de selección, AF preciso, AF de seguimiento, AF continuo, MF, Snap, ∞	p. 57
Detección de rostro	<u>On</u> , Solo en AF área auto, Off	p. 58
Luz de ayuda AF	<u>On</u> , Off	p. 58
Distancia enfoque inst.	1m, 1.5m, 2m, <u>2.5m</u> , 5m, ∞	p. 57
Inst. pulsación completa	<u>On</u> , Off	p. 62
Microcontraste	Resaltar contorno, Extraer contorno, <u>Off</u>	p. 58
Ajuste A.F.C	<u>Prioridad enfoque</u> , Prioridad FPS	p. 62
Ampliación automática MF	On, <u>Off</u>	p. 60

2 Ajuste de exposición

Modo de exposición	Programa AE, AE Prioridad apertura, AE Prioridad obturador, Exposición manual	p. 120
Medición AE	<u>Multisegmentos</u> , Ponderación al centro, Puntual, Ponderación al brillo	p. 63
Ajuste ISO	Ajuste ISO: <u>AUTO</u> , 100 a 102400 Límite superior automático ISO: desde un valor mayor que la sensibilidad ISO más baja hasta la sensibilidad ISO más alta [6400] Límite inferior automático ISO: desde la sensibilidad ISO más baja hasta un valor menor que la sensibilidad ISO más alta [100] Velocidad de obturación mínima: 1 a 1/1000 seg [1/30]	p. 64
Modo Flash	Modo flash: <u>Flash On</u> , Flash On+ojos rojos, Sinc baja velocidad, Sinc baja vel.+ojos rojos Comp. exposición flash: -2.0 a +1.0	p. 66

Línea de programa	<u>Normal</u> , Prioridad máx. apertura	p. 51
Filtro ND	<u>Auto</u> , <u>On</u> , <u>Off</u>	p. 86
Compensación EV automática	<u>On</u> , <u>Off</u>	p. 49
Vincular AE y punto AF	<u>On</u> , <u>Off</u>	p. 63
📷 3 Ajustes del balance blancos		
Balance de blancos	Balance de blancos auto, <u>Multibal.</u> <u>blancos auto</u> , Luz de día, Sombra, Nublado, Fl. - Color de luz de día, Fl. - Luz día blanca, Fl. - Blanco frío, Fl. - Blanco cálido, Luz de tungsteno, CTE, Balance blancos manual, Temperatura de color	p. 69
Ajuste fino del WB	<u>On</u> , <u>Off</u>	p. 71
AWB en luz de tungsteno	<u>Alta</u> , <u>Baja</u>	p. 71
📷 4 Ajustes de toma		
Fija/video	<u>Imagen fija</u> , <u>Video</u>	p. 54
Modo Macro	<u>On</u> , <u>Off</u>	p. 61
Modo Fotografiar	Fotografiar: <u>Toma 1 solo fotog.</u> , Toma continua, Horquillado, Multi-exposición, Toma a intervalos, Compos. a intervalos Autodisparador: 10seg, 2seg, <u>Off</u>	p. 74
Simulador filtro AA	<u>Alta</u> , <u>Baja</u> , <u>Off</u>	p. 86
📷 5 Ajustes de captura de imagen		
Formato de archivo	<u>JPEG</u> , <u>RAW</u> , <u>RAW+JPEG</u>	p. 84
Formato de imagen	<u>3:2</u> , 1:1	
Recortar	35mm, 50mm, <u>Off</u>	
Píxeles grabados JPEG	<u>L</u> , <u>M</u> , <u>S</u> , <u>XS</u>	
Espacio de color	<u>sRGB</u> , <u>AdobeRGB</u>	
📷 6 Ajustes de procesamiento de imagen		
Control de imagen	<u>Estándar</u> , Intenso, Monótono, Monótono suave, Monótono fuerte, B&N alto contraste, Película positiva, Desaturación color, Retro, Tono HDR, Personalizado1, Personalizado2	p. 87
Correc. luz periférica	<u>On</u> , <u>Off</u>	p. 89
Correc. rango din.	Corrección de brillos: <u>Auto</u> , <u>On</u> , <u>Off</u> Corrección de sombras: <u>Auto</u> , <u>Baja</u> , <u>Media</u> , <u>Alta</u> , <u>Off</u>	p. 84
Reducción de ruido	Red. ruido obturac. lenta: <u>Auto</u> , <u>On</u> , <u>Off</u> Reducción de ruido con ISO alta: <u>Auto</u> , <u>Baja</u> , <u>Media</u> , <u>Alta</u> , Personalizar, <u>Off</u>	p. 63

7 Asistencia de toma

Shake Reduction	<u>On</u> , Off	p. 90
Auto SR Off	Activar Auto SR Off, Desactiv Auto SR Off	p. 90

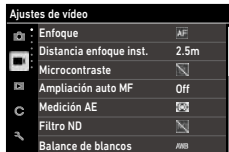

1 Ajustes de enfoque

Enfoque	AF, MF, Snap, ∞	p. 57
Distancia de enfoque inst.	1m, 1.5m, 2m, <u>2.5m</u> , 5m, ∞	p. 57
Microcontraste	Resaltar contorno, Extraer contorno, <u>Off</u>	p. 58
Ampliación auto MF	On, <u>Off</u>	p. 60

2 Ajuste de exposición

Medición AE	<u>Multisegmentos</u> , Ponderación al centro, Puntual, Ponderación al brillo	p. 63
Filtro ND	On, <u>Off</u>	p. 86

3 Ajustes del balance blancos

Balance de blancos	<u>Balance de blancos auto</u> , Luz de día, Sombra, Nublado, Fl. - Color de luz de día, Fl. - Luz día blanca, Fl. - Blanco frío, Fl. - Blanco cálido, Luz de tungsteno, CTE, Balance blancos manual, Temperatura de color	p. 69
Ajuste fino del WB	On, <u>Off</u>	p. 71
AWB en luz de tungsteno	<u>Alta</u> , Baja	p. 71

4 Ajustes de toma

Fija/vídeo	<u>Imagen fija</u> , Vídeo	p. 54
Modo Macro	On, <u>Off</u>	p. 61

5 Ajustes de captura de vídeo

Frecuencia de imagen	<u>60p</u> , 30p, 24p	p. 85
Grabación de sonido	<u>On</u> , Off	

■ 16 Ajustes de procesamiento de imagen		
Control de imagen	Estándar, Intenso, Monótono, Monótono fuerte, B&N alto contraste, Película positiva, Desaturación color, Retro, Personalizado1, Personalizado2	p. 87
Correc. luz periférica	On, Off	p. 89
Correcc. rango din.	Corrección de brillos: Auto, Off Corrección de sombras: Auto, Baja, Media, Alta, Off	p. 84
■ 17 Asistencia de toma		
Movie SR	On, Off	p. 90

▶ Menú Ajustes de reproducción

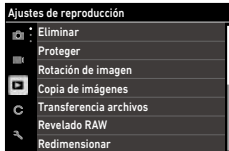

▶ 1 Gestión de archivos

Eliminar	Eliminar 1 imagen, Borrar todas	p. 96
Proteger	Proteger 1 imagen, Proteger todas	p. 97
Rotación de imagen	90° (sentido contrario a las agujas del reloj), 180°, 90° (sentido de las agujas del reloj)	p. 94
Copia de imágenes	—	p. 98
Transferencia archivos	Transferir 1 imagen	p. 99

▶ 2 Edición de imagen

Revelado RAW	Píxeles grabados JPEG, Formato de imagen, Espacio de color, Balance de blancos, Control de imagen, Correc. luz periférica, Sensibilidad, Reducción ruido ISO alta, Corrección de sombras	p. 100
Redimensionar	—	p. 102
Recorte	—	p. 102
Ajuste de niveles	—	p. 103
Ajuste balance blancos	—	p. 105
Corrección del moiré	Baja, Media, Alta	p. 106
Ajuste de parámetros base	Brillo, Saturación, Matiz, Contraste, Nitidez	p. 107
Editar vídeo	Cortar, Dividir	p. 108

▶ 3 Ajustes de reproducción

Rotación de imagen automática	On, Off	p. 94
Opciones de orden de reproducción	N.º de archivo, Fecha/hora de toma	p. 95
Volumen del sonido de reproducción	0 a 20 [10]	p. 56

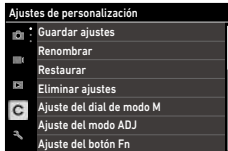

C 1 Modo de usuario		
Guardar ajustes	—	p. 117
Renombrar	—	p. 118
Restaurar	—	p. 119
Eliminar ajustes	—	p. 118
C 2 Personalizar ctrles.		
Ajuste del dial de modo M	Personalizado1, Personalizado2	p. 52
Ajuste del modo ADJ	Off, <u>Enfoque</u> [Ajuste2], Distancia enfoque inst., <u>Formato de archivo</u> [Ajuste4], Formato de imagen, Píxeles grabados JPEG, <u>Medición AE</u> [Ajuste3], Ajuste ISO, Modo flash, Comp. exposición flash, Fotografiar, Autodisparador, <u>Control de imagen</u> [Ajuste1], AE 1 puls. en modo M, <u>Ajuste vista exterior</u> [Ajuste5]	p. 121
Ajuste del botón Fn	Off, Enfoque, Ajustar MF, Ajustar Snap, Ajustar AF seguimiento, Activar AF, <u>Bloqueo AF+AE</u> [Botón Fn], Bloqueo AE, Detección de rostro, Distancia enfoque inst., Formato de archivo, JPEG → RAW, JPEG → RAW+, Formato de imagen, Recortar, Píxeles grabados JPEG, Frecuencia de imagen, <u>Fija/vídeo</u> [Botón Vídeo/inalámbrico], Medición AE, <u>Ajuste ISO</u> [Botón ISO], Modo Flash, Comp. exposición flash, Filtro ND, <u>Modo Fotografiar</u> [Botón Fotografiar], Fotografiar, Toma continua, Autodisparador, Control de imagen, Shake Reduction, AE 1 puls. en modo M, Acción controlador 4 dir., Ajuste vista exterior, <u>Ajuste LAN inalámbrica</u> [Botón Mant.video/in.], Previsualización Ajustes de enfoque: <u>Igual que disparador</u> , AF área automática, AF de selección, AF preciso, AF de seguimiento, AF continuo Conservar bloqueo AE: On, <u>Off</u> AE de 1 pulsación en modo M: Programa AE, <u>AE Prioridad apertura</u> , AEPrioridad obturador	p. 123

Ajuste de disparador	<u>Bloqueo AF+AE</u> , <u>Bloqueo AE</u>	p. 125
Controlador 4 direcc	<u>Prioridad tecla directa</u> , <u>Prior. cambio pto.AF</u>	p. 59
Confirmación disparador	<u>On</u> , <u>Off</u>	p. 125
Manejo táctil de la LCD	<u>On</u> , <u>Off</u>	p. 21
AF táctil	<u>Punto AE</u> , <u>Punto AF+enfoque</u> , <u>Punto AF+enfoque+disparo</u> , <u>Off</u>	p. 50
C 3 Personalización de pantalla		
Pantalla info toma	<u>Pant. info estándar</u> , <u>Pant. info simplificada</u> , <u>Pantalla sin información</u> , <u>Pantalla apagada</u>	p. 126
Pantalla info reproduc.	<u>Pant. info estándar</u> , <u>Pantalla sin información</u>	
Revisión instantánea	<u>Tiempo de visualización: 0,5seg</u> , <u>1seg</u> , <u>2seg</u> , <u>3seg</u> , <u>Manten</u> , <u>Off</u> <u>Revisión de zoom: On</u> , <u>Off</u> <u>Eliminar: On</u> , <u>Off</u>	p. 127
Zoom rápido	<u>x4</u> , <u>x8</u> , <u>x16</u> , <u>100%</u>	p. 127
Aumento del área de enfoque	<u>On</u> , <u>Off</u>	p. 47
Tipo de cuadrícula	<u>Cuadrícula 3x3</u> , <u>Cuadrícula 4x4</u>	p. 128
Tipo de nivel electrónico	<u>Nivel+inclinación</u> , <u>Nivel</u>	
Frecuencia de refresco	<u>50Hz</u> , <u>60Hz</u>	

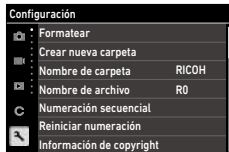

1 Ajuste de archivo		
Formatear	Tarjeta memoria, Memoria interna	p. 42
Crear nueva carpeta	—	p. 133
Nombre de carpeta	Nombre de carpeta: Fecha, <u>Opcional</u> Cadena de caracteres definida libremente [RICOH]	p. 134
Nombre de archivo	Imagen fija: cadena de dos caracteres definida libremente [RO] Video: cadena de dos caracteres definida libremente [RO]	p. 136
Numeración secuencial	<u>Carpeta y archivo</u> , Archivo, Off	p. 137
Reiniciar numeración	—	p. 137
Información de copyright	Datos de coyright integrados: On, Off Información de copyright: cadena de 32 caracteres definida libremente	p. 138
2 Ajustes de pantalla		
Guardar posición cursor	<u>On</u> , Off	p. 26
Mostrar guía	<u>On</u> , Off	p. 24
Ajuste de animación	<u>On</u> , Off	p. 47
3 Ajuste de la LCD		
Ajuste de la LCD	Brillo: -7 a +7 Saturación: -7 a +7 Ajuste: azul-ámbar: -7 a +7 Ajuste: verde-magenta: -7 a +7	p. 128
Ajuste de la vista exterior	-2 a +2	p. 129
4 Indicadores		
Luz de encendido	<u>On</u> , Off	p. 129
Cuenta atrás	<u>On</u> , Off	
5 Ajuste de efectos de sonido		
Efectos de sonido	<u>Todo</u> , Solo sonido obturador	p. 130
Volumen	0 a 3 [2]	

🔗 6 Conexión inalámbrica		
Ajuste de Bluetooth	Modo de acción: Encendido siempre, Encendido si cámara enc., <u>Desactivar</u> Emparejamiento Info comunicación	p. 112
Ajuste de LAN inalámbrica	Modo de acción: On, <u>Off</u> Info comunicación	p. 114
Enlace con smartphone	Guardar info lugar: On, <u>Off</u> Transferencia automática de imágenes: On, <u>Off</u> Transf. imágs. en Off: On, <u>Off</u>	p. 113
🔗 7 Ajustes de alimentación		
Autodesconexión	<u>1min</u> , 3min, 5min, 10min, 30min, Off	p. 131
Modo Reposo	<u>1min</u> , 3min, 5min, 10min, 30min, Off	p. 132
Auto-oscurer LCD	<u>On</u> , Off	
🔗 8 Sobre este dispositivo		
Info sobre firmware/opciones	—	—
Marcas de certificación	—	p. 2
🔗 9 Mantenimiento sensor		
Mapeo de píxeles	—	p. 144
Eliminar polvo	Ejecutar elim. polvo Acción al iniciar: <u>On</u> , Off Acción al apagar: <u>On</u> , Off	p. 144
🔗 10 Ajuste de idioma/fecha		
Language/言語	<u>Inglés</u> , alemán, checo, chino simplificado, chino tradicional, coreano, danés, español, finlandés, francés, griego, holandés, húngaro, italiano, japonés, portugués, polaco, ruso, sueco y turco	p. 41
Ajuste de fecha	Formato de fecha: A/M/D, D/M/A, M/D/A Fecha: 1/1/2019 a 12/31/2067 Hora: 00:00 to 23:59	p. 41
🔗 11 Restaurar		
Restaurar	Restaurar elemento: 📷, 📺, 📺, 📺, 📺, 🔗 Ejecutar restauración	p. 26

Colocación de la batería y la tarjeta de memoria

Inserción de la batería y la tarjeta de memoria

En esta cámara se pueden utilizar tarjetas de memoria SD, SDHC y SDXC. En este manual, "tarjeta de memoria" hace referencia a estas tarjetas de memoria.

1 Asegúrese de que la cámara esté apagada.

2 Localice la palanca de liberación situada en la parte inferior de la cámara y deslícela hacia OPEN para abrir la tapa de la batería/tarjeta.

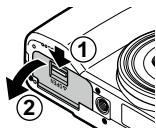

3 Asegúrese de que la tarjeta de memoria esté correctamente orientada y, después, empújela hasta que haga clic.

Para retirarla, presione la tarjeta de memoria y retire la mano.

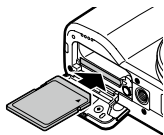

4 Inserte la batería.

Use la batería para presionar el pestillo e inserte la batería completamente en el compartimiento.

Para extraer la batería, deslice el pestillo.

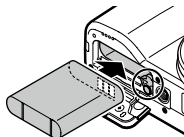

5 Cierre la tapa de la batería/tarjeta y deslice la palanca de liberación en la dirección opuesta a OPEN para bloquearla.

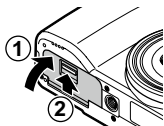

Ubicación de almacenamiento de datos

Las imágenes tomadas y los vídeos grabados con esta cámara se guardan en la memoria interna o en una tarjeta de memoria.



Nota

- Puede copiar todos los datos almacenados en la memoria interna a una tarjeta de memoria. (p. 98)
- La capacidad de almacenamiento varía según la tarjeta de memoria. (p. 151)

2

Puesta en marcha

Carga de la batería

Antes de usarla, cargue la batería recargable DB-110 con el cable USB I-USB166 suministrado, el adaptador de corriente USB AC-U1/AC-U2 y el enchufe.

1

Inserte el enchufe en el adaptador de corriente USB.

Insértelo hasta que encaje en su sitio.

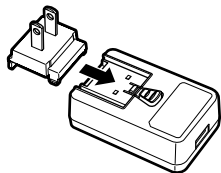

2

Abra la tapa del terminal y conecte el cable USB al terminal USB.

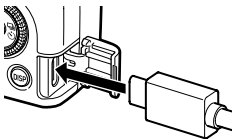

3 Conecte el cable USB al adaptador de corriente USB.

4 Enchufe el adaptador de corriente USB a la toma eléctrica.

La luz de estado de la cámara se enciende y comienza la carga.

Según el nivel de batería, el tiempo de carga varía. Una batería agotada se recargará completamente en aproximadamente 2,5 horas (a 25 °C (77 °F)).

Una vez completada la carga, la lámpara de estado se apaga. Desenchufe el adaptador de corriente USB de la toma eléctrica.

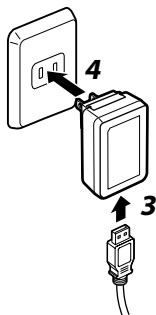

Capacidad de almacenamiento

- Se pueden tomar aproximadamente 200 fotografías cuando la batería está completamente cargada.
- Esta estimación se basa en las pruebas realizadas conforme a las normas CIPA, en las siguientes condiciones: 23 °C (73 °F) de temperatura; la pantalla encendida; se toma una foto cada 30 segundos; la cámara se apaga y se vuelve a encender después de tomar 10 fotografías.
- Esta es una capacidad de almacenamiento de referencia. Para períodos de uso prolongados, se recomienda llevar baterías de repuesto.



Precaución

- Utilice únicamente baterías recargables originales (DB-110).
- Si la batería comienza a agotarse más rápidamente, incluso recién cargada, la batería ha llegado al final de su vida útil. En este caso, sustituya la batería por una nueva.
- La batería puede calentarse mucho justo después de usar la cámara. Apáguela y deje que se enfríe lo suficiente antes de retirar la batería.
- Si enciende la cámara mientras la batería se está cargando, se interrumpe la carga.



Nota

- Para cargar la batería, también puede conectar la cámara a un ordenador con el cable USB. (p. 110)
- La batería también se puede cargar con el cargador de batería opcional BJ-11.

Ajustes iniciales

Encienda la cámara y realice los ajustes iniciales.

Encendido de la cámara

2

Puesta en marcha

1 Pulse el botón de encendido.

La luz de encendido se ilumina y la luz de estado parpadea durante varios segundos.

La primera vez que se enciende la cámara después de comprarla, aparece la pantalla [Language/言語].

Al pulsar de nuevo el botón de encendido, la cámara se apaga.

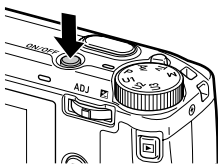

Encendido de la cámara en modo de reproducción

- Cuando se mantiene pulsado con la cámara apagada, la cámara se enciende en modo de reproducción. Dispone de las siguientes operaciones.

	Apaga la cámara.
Pulsar SHUTTER a medio recorrido	Cambia la cámara al modo de disparo.



Encender la cámara con la función de LAN inalámbrica activada

- Cuando se mantiene pulsado con la cámara apagada hasta que se oye un pitido, la cámara se enciende en modo de reproducción con la función de LAN inalámbrica activada. (p. 115)
- Cuando la función de LAN inalámbrica se activa con , la cámara no cambia al modo de disparo aunque se pulse **SHUTTER**. Cuando esté haciendo fotos u otras operaciones, pulse para apagar la cámara y pulse el botón de encendido para volver a encenderla.



Nota

- Para desactivar la luz de encendido, establezca [Luz de encendido] en [Off], en el menú 4. (p. 129)
- Si no se realiza ninguna operación durante un minuto (valor predeterminado), la cámara se apaga automáticamente para no gastar batería. La función de ahorro de energía se puede establecer en el menú 7. (p. 131)
- Al apagar la cámara, se muestra el número de imágenes tomadas en el día (excepto las imágenes eliminadas).

Ajuste del idioma, la fecha y la hora

Puede ajustar el idioma de los menús y la fecha y la hora.

1 Utilice ▲▼ para seleccionar un idioma y pulse **OK**.

Se establece el idioma seleccionado y se muestra la pantalla [Ajuste de fecha].

2 Seleccione el formato de visualización y la fecha y la hora.

Use ◀▶ para seleccionar un elemento y ▲▼ para cambiar el valor.

Pulse **MENU** para cancelar la operación de ajuste.

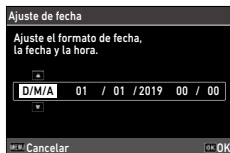

3 Pulse **OK**.

La fecha y la hora están ajustadas y la cámara está lista para tomar una foto.



Nota-----

- Si se quita la batería durante unos cinco días, se perderán los ajustes de fecha y hora. Para conservarlos, inserte una batería con suficiente energía durante al menos dos horas y luego quite la batería.
- Los ajustes de idioma y de fecha y hora se pueden cambiar en el menú **10**.

Formateo de una tarjeta de memoria

Cuando utilice una nueva tarjeta de memoria o una tarjeta de memoria que se ha utilizado con otro dispositivo, asegúrese de formatearla en esta cámara. La memoria interna también se puede formatear con las mismas operaciones.

2

Puesta en marcha

1 Pulse **MENU**.

Aparece el menú.

2 Pulse **◀** dos veces y use **▲▼** para seleccionar **↻**.

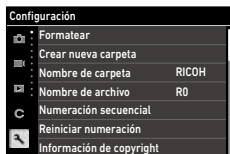

3 Pulse **▶** dos veces, seleccione [Formatear] y pulse **▶**.

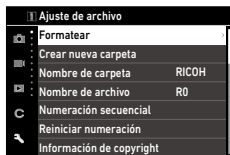

4 Use **▲▼** para seleccionar [Tarjeta memoria] o [Memoria interna], y pulse **▶**.

Aparece la pantalla de confirmación.

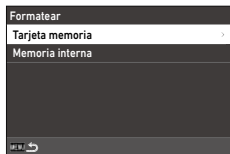

5 Utilice **▲** para seleccionar [Ejecutar] y pulse **OK**.

La memoria se formatea y, cuando finaliza, aparece de nuevo la pantalla del punto 4.

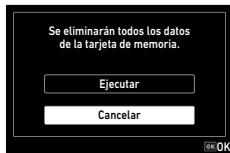

6 Pulse **MENU** dos veces.

Vuelve a aparecer la pantalla de disparo.

**Precaución**-----

- No extraiga la tarjeta de memoria durante el formateado, ya que podría dañarse o quedar inutilizable.
- El formateado borra todos los datos, protegidos y desprotegidos.

**Nota**-----

- Cuando se formatea una tarjeta de memoria, se le asigna la etiqueta de volumen "RICOH GR".

Operación de disparo básica

Disparo en el modo Programa

2

Puesta en marcha

- 1** Gire el dial de modos a **P** pulsando a la vez el botón de bloqueo.

El modo de exposición se establece en [Programa AE] y se muestra la Visión directa.

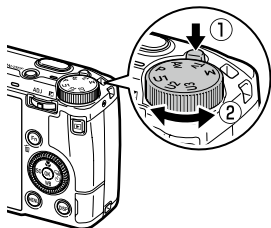

- 2** Pulse **SHUTTER** a medio recorrido.

Se ajustan el enfoque y la exposición.

Se mide la distancia desde arriba hasta 25 puntos y aparece el marco de enfoque verde para el área enfocada.

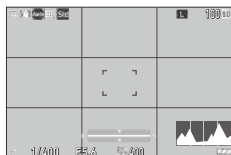

- 3** Pulse **SHUTTER** completamente.

La imagen recién tomada se muestra en la pantalla (Revisión instantánea) y se guarda.

Enfoque



- La luz de estado y el color del marco muestran si el sujeto está enfocado.

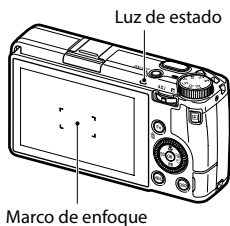

Estado del enfoque	Color del marco	Luz de estado
Antes de enfocar	Blanco	Off
Sujeto enfocado	Verde	Verde (encendido)
No se puede enfocar	Rojo	Verde (parpadea)



Ampliación de la imagen de Visión directa-----

- La imagen de Visión directa se puede ampliar.
Dispone de las siguientes operaciones.

Mantenga pulsado DISP	Amplía la imagen de Visión directa.
	Cambia la ampliación entre [x4] y [x16].
/Deslizar	Mueve el área ampliada.
OK	Restaura la visualización a la imagen completa.

- La imagen no se puede ampliar durante la grabación en modo .



Nota-----

- Puede ajustar la visualización y el funcionamiento de [Revisión instantánea], que muestra la imagen capturada inmediatamente después de disparar en el menú **C** 3. (p. 127)

Visualización de las imágenes capturadas

Revise la imagen capturada en la pantalla.

1 Pulse .



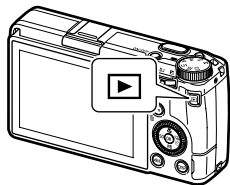



La cámara cambia al modo de reproducción y se muestra la última foto tomada. (Visualización de una imagen)



2 Vea la imagen.



Dispone de las siguientes operaciones.

 /Tocar	Muestra la imagen anterior o siguiente.
	Borra la imagen. (p. 96)
 a la derecha/ Separar dedos	Amplía la imagen.
 a la izquierda/ Acercar dedos	En la vista ampliada, reduce la imagen.
 /Deslizar	En la vista ampliada, mueve el área ampliada.
Pulse ADJ /Toque dos veces	Amplía la imagen con el factor de ampliación ([x4], [x8], [x16], [100%]) establecida en [Zoom rápido], en el menú C 3. (p. 127) En la vista ampliada, vuelve al modo de visualización de una imagen.
ADJ a la izquierda o la derecha/ 	Muestra la imagen anterior o siguiente. En la vista ampliada, muestra la imagen anterior o siguiente. sin cambiar el factor de ampliación.
DISP	Cambia entre [Pant. info estándar], [Pantalla info detallada] y [Pantalla sin información]. En la vista ampliada: cambia entre [Pant. info estándar] y [Pantalla sin información].
	Muestra la pantalla de ajustes de las funciones de reproducción. (p. 91)



Nota

- Si la opción [Aumento área enfoque] está activada [On] (valor predeterminado) en el menú **C** 3, la imagen se amplía tomando como centro el punto AF establecido en la toma.
- Los vídeos no pueden ampliarse.
- Si se cambia a la imagen anterior o siguiente tocando el panel táctil, se muestra una animación. La función se puede desactivar [Off] en [Ajuste de animación], en el menú **R** 2.

Toma de fotografías

Ajuste del modo de exposición

Elija un valor de apertura o velocidad de obturación para la toma. Se pueden elegir los siguientes ajustes.

✓ : disponible # : disponible condicionalmente

Modo de exposición	Valor de apertura	Velocidad de obturación	Sensibilidad
P Programa AE	#*1	#*1	✓
Av AE Prioridad apertura	✓	Se ajusta automáticamente	✓
Tv AE Prioridad obturador	Se ajusta automáticamente	✓	✓
M Exposición manual	✓	✓	✓

*1 El cambio de programa permite seleccionar la combinación de valor de apertura y velocidad de obturación.

1 Fije el dial de modos en **P**, **Av**, **Tv** o **M**.



El modo de exposición y el valor establecido se muestran en la pantalla de disparo.

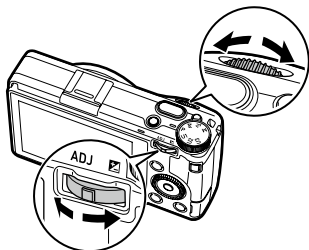

- 2** Gire  o **ADJ** para cambiar un valor.



Se pueden cambiar los siguientes ajustes.

Modo de exposición		Gire ADJ a la izquierda o la derecha ()
P	Cambio de programa	Compensación de la exposición
Av	Valor de apertura	Compensación de la exposición
Tv	Velocidad de obturación	Compensación de la exposición
M	Valor de apertura	Velocidad de obturación

En el modo **M**, se muestra el indicador de exposición. Como guía, la exposición es correcta cuando el indicador de exposición está en el centro. Cuando el valor de exposición está en el rango de ± 2 EV, el indicador cambia según el valor de exposición. El indicador cambia a rojo cuando los valores están fuera de este rango. Cuando la sensibilidad ISO se establece en ISO AUTO, la compensación de la exposición se puede ajustar con .

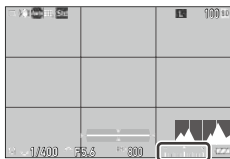

- 3** Dispare.



Nota-----

- Si la opción [Compensación EV auto] está activada [On] en el menú  2, la exposición se compensa automáticamente cuando no se puede lograr la exposición correcta en el modo **Av** o **Tv**.
- Al pulsar **SHUTTER** a medio recorrido, se activa el enfoque automático y el bloqueo AE. Para activar solo el bloqueo AE, establezca [Ajuste de disparador] en [Bloqueo AE] en el menú **C** 2. (p. 125)

**Precaución**

- Las imágenes no se muestran en la pantalla durante la toma.

**Bloqueo AE**

- El valor de exposición se bloquea mientras se pulsa **SHUTTER** a medio recorrido, y el bloqueo se cancela cuando se suelta el botón.
- Se puede seleccionar [Bloqueo AF+AE] o [Bloqueo AE] en [Ajuste del botón Fn], en el menú **C 2**, para usar la función con **Fn**. De forma predeterminada, [Bloqueo AF+AE] está asignado a **Fn**. (p. 123)

Bloqueo AF+AE	Bloquea el enfoque y el valor de exposición. El bloqueo se cancela cuando se suelta el botón.
Bloqueo AE	Cuando [Conservar bloqueo AE] está activado [On] en [Ajuste del botón Fn], en el menú C 2 , el bloqueo AE se mantiene al soltar el botón.

- Si la sensibilidad se fija en un determinado valor en el modo **M** o si la velocidad de obturación es [B], [T] o [BT], la función de bloqueo AE no está disponible.

**Enfoque automático con el panel táctil**

- De forma predeterminada, solo se puede cambiar el punto AF con el panel táctil. Para realizar el enfoque automático y el disparo con el panel táctil, establezca [AF táctil] en el menú **C 2**.



Punto AF	Establece el punto AF en el punto tocado.
Punto AF+enfoque	Establece el punto AF en el punto tocado y realiza el enfoque automático.
Punto AF+enf.+disp.	Establece el punto AF en el punto tocado, realiza el enfoque automático y dispara.
Off	No utiliza AF táctil.

Cuando la opción AF táctil está activada en el modo **■**, el enfoque automático se realiza con [Punto AF+enfoque].



Línea de programa

- Puede establecer la línea de programa del modo **P** en [Prioridad máx. apertura] en [Línea de programa], en el menú 2.



Bulb, Tiempo y Temporizador de Bulb

- Si la sensibilidad se fija en un determinado valor en el modo **M**, la velocidad de obturación se puede establecer en [B], [T] o [BT].

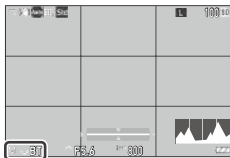

Velocidad de obturación	Operación
B Bulb	La exposición es continua mientras se pulsa SHUTTER y se cancela cuando se suelta el botón.
T Tiempo	La exposición comienza cuando se pulsa SHUTTER y se cancela cuando se vuelve a pulsar el botón.
BT Temporizador de Bulb	La exposición comienza cuando se pulsa SHUTTER y finaliza una vez transcurrido el tiempo establecido. Establezca el tiempo de exposición con .

- [B] y [T] están disponibles cuando [Modo Fotografiar] es [Toma 1 solo fotograf.] o [Multi-exposición], y [BT] está disponible cuando [Modo Fotografiar] es [Toma 1 solo fotograf.], [Multi-exposición], [Toma a intervalos] o [Compos. a intervalos].
- También se puede utilizar el interruptor por cable opcional (CA-3) en lugar de **SHUTTER**. Para usar el interruptor por cable, conéctelo a la cámara con el cable USB proporcionado.
- [AE 1 puls. en modo M] en [Ajuste del botón Fn], en el menú **C** 2, no funciona.



Previsualización

- Cuando [Botón Mant.vídeo/in.] es [Previsualización] en [Ajuste del botón Fn], en el menú **C 2**, la previsualización está disponible. (p. 123) Si mantiene pulsado **Q**, la apertura se ajusta al valor establecido y puede comprobar la profundidad de campo. Se cancela cuando se suelta **Q**.
- Cuando [Botón Mant.vídeo/in.] es [Ajuste LAN inalámbrica] (valor predeterminado), **Q** funciona como interruptor para activar o desactivar la función LAN inalámbrica. En este caso, la previsualización no está disponible.
- En el modo de previsualización, no se pueden realizar tomas ni cambiar el valor de apertura.
- Cuando se usa el flash, el valor de apertura real puede diferir de la previsualización.
- La previsualización se usa para comprobar la profundidad de campo y podría no funcionar correctamente con AE.
- Esta función no está disponible en el modo **Q**.



Funciones del modo **M**

- Las funciones de **W** y **ADJ** en el modo **M** se puede cambiar en [Ajuste del dial de modo M], en el menú **C 2**.
- Cuando [AE 1 puls. en modo M] está registrado en [Ajuste del botón Fn] (p. 123), en el menú **C 2**, puede seleccionar la prioridad de los valores cuando se pulsa el botón.

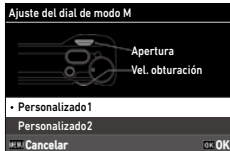

Programa AE	Ajusta el valor de apertura y la velocidad de obturación.
AE Prioridad apertura	Establece el valor de apertura en un valor fijo y ajusta la velocidad de obturación.
AE Prioridad obturador	Establece la velocidad de obturación en un valor fijo y ajusta el valor de apertura.

Si el valor establecido es ISO AUTO, [AE 1 puls. en modo M] no funciona.

Uso de la compensación de la exposición

1 Pulse **ADJ** () a la izquierda o la derecha.

El valor aumenta (+) al pulsar el botón hacia la derecha y disminuye (-) al pulsarlo a la izquierda.

En el modo **M**, gire .

Los valores están en el rango de ± 5.0 EV (± 2.0 EV en el modo ) , en pasos de $1/3$ EV.

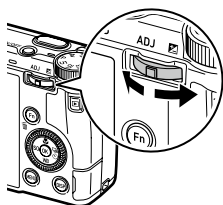

3

Cómo fotografiar





Precaución

- La compensación de la exposición no está disponible cuando la sensibilidad se fija en determinado valor en el modo **M**.

Grabación de vídeos

1 Pulse .

La cámara entra en el modo .

También puede cambiar la cámara al modo de vídeo desde [Fija/vídeo], en el menú 4/.



2 Enfoque el sujeto.

Si [Enfoque] es [AF], pulse **SHUTTER** a medio recorrido.

3 Pulse **SHUTTER** completamente.

Comienza la grabación.

El tiempo de grabación se muestra durante la grabación.





4 Pulse **SHUTTER** de nuevo.

Se interrumpe la grabación.



Precaución

- Cuando la opción [Grabación de sonido] está activada [On] (valor predeterminado) en el menú 5, los sonidos de funcionamiento de la cámara también se graban.
- Si sube la temperatura en el interior de la cámara durante la grabación de vídeo, puede finalizar la grabación.
- Algunas funciones no pueden usarse en el modo .
 - Flash
 - LAN inalámbrica



Nota

- Los vídeos se graban en el modo **P** independientemente del ajuste del dial de modos. Se puede utilizar la compensación de la exposición.
- Cuando la opción [AF táctil] está activada en el menú **C 2**, se puede utilizar el enfoque automático con el panel táctil, incluso durante la grabación de vídeos.
- Puede grabar una película de forma continua hasta 4 GB o 25 minutos. La grabación se detiene cuando la tarjeta de memoria o la memoria interna se llenan. El tiempo máximo de grabación por toma depende de la capacidad de la tarjeta de memoria. (p. 151) La toma puede detenerse incluso antes de que se alcance el tiempo máximo de grabación.
- La cantidad de tiempo restante se calcula en función de la cantidad de memoria disponible y podría no disminuir uniformemente.
- Utilice una tarjeta de memoria de alta velocidad de clase 6 o superior para grabar vídeos.
- Se recomienda usar una batería con suficiente energía o el adaptador de CA opcional (D-AC166).

1 Pulse .





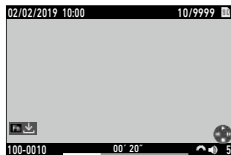

Se muestra una imagen en el modo de reproducción de una sola imagen.

2 Utilice para seleccionar el vídeo que desea reproducir.

Se muestra el primer fotograma del vídeo como una imagen fija.



3 Reproduzca un vídeo



 / Tocar	Reproduce o pone en pausa el vídeo.
 / Tocar dos veces	Detiene la reproducción.
	Ajusta el volumen de sonido (0 a 20).
	Durante la reproducción: retrocede o avanza rápidamente la reproducción. Cuando la reproducción está en pausa: retrocede o avanza un fotograma.
	Cuando la reproducción está en pausa: guarda una imagen fija en un archivo JPEG.
	Cambia entre [Pant. info estándar] y [Pantalla sin información].















Nota -----

- Puede ajustar el volumen del sonido al principio de una reproducción de vídeo en [Vol. sonido reproduc.], en el menú  3.
- En [Editar vídeo], en el menú  2, se puede dividir un archivo de vídeo en varios segmentos o se pueden borrar fotogramas seleccionados. (p. 108)

Ajuste del enfoque

Ajuste del modo de enfoque

 AF área automática	Mide las distancias desde áreas AF de 5 × 5 y enfoca al área de AF óptima. (Valor predeterminado)
 AF de selección	Enfoca a las áreas de AF seleccionadas. (p. 59)
 AF preciso	Enfoca a un área más pequeña que [AF de selección]. (p. 59)
 AF de seguimiento	Realiza un seguimiento del sujeto y lo enfoca continuamente. (p. 59) Cuando se pulsa SHUTTER a medio recorrido, el sujeto que se encuentra dentro del marco en el centro de la pantalla se establece como el objetivo para seguir, y aparece un símbolo de objetivo verde. Cuando no se puede encontrar un objetivo de seguimiento, el marco cambia a rojo.
 AF continuo	Sigue enfocando mientras se pulsa SHUTTER a medio recorrido. (p. 59) Las funciones [Prioridad enfoque] o [Prioridad FPS] se pueden establecer en [Ajuste A.F.C.], en el menú  1.
 MF	Enfoca manualmente. (p. 60)
 Snap	Fija el enfoque a una distancia establecida. Establezca la distancia en [Distancia enfoque inst.] del menú  1. Gire  mientras pulsa  para cambiar la distancia.
 ∞	Fija la distancia de enfoque al infinito. Esto resulta útil para enfocar escenas lejanas.

1 Seleccione [Enfoque] en el menú 1/ 1 y pulse .

2 Utilice para seleccionar un ajuste.

En el modo 1, seleccione [AF], [MF], [Snap] o [∞].



3 Pulse .

4 Pulse .

El icono del modo de enfoque se muestra en la pantalla de disparo.

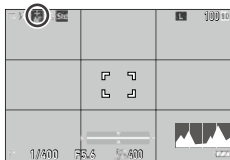

Nota

- Esta función se puede registrar en [Ajuste del modo ADJ] o [Ajuste del botón Fn] en el menú 2. (p. 121, p. 123)
Si [Ajustar MF], [Ajustar Snap] o [Ajustar AF seguimiento] están establecidos en [Ajuste del botón Fn], los modos de enfoque solo se pueden cambiar con el botón.
- Cuando el ajuste es [AF área automática], [AF de selección] o [AF preciso], las caras de las personas se detectan automáticamente. El ajuste se puede cambiar a [Solo en AF área auto] u [Off] en [Detección de rostro], en el menú 1.
- Cuando el ajuste es [AF área automática], [AF de selección] o [AF preciso], la luz de ayuda AF, situada en la parte frontal de la cámara, se enciende cuando es necesario. La luz de ayuda AF se puede desactivar [Off] en [Luz de ayuda AF], en el menú 1.
- Cuando [Microcontraste] es [Resaltar contorno] o [Extraer contorno] en el menú 1/ 1, se resalta el contorno del sujeto enfocado para que sea más fácil comprobar el enfoque.
- De forma predeterminada, el enfoque automático funciona con . La acción de se puede establecer en [Ajustes de enfoque] de [Ajuste del botón Fn], en el menú 2. (p. 124)



Precaución

- Si [Ajuste de disparador] es [Bloqueo AE] en el menú 2, el enfoque automático no funciona cuando se pulsa a medio recorrido. (p. 125)

Selección del Punto AF deseado

1 Elija [AF de selección], [AF preciso], [AF de seguimiento] o [AF continuo] en [Enfoque], en el menú 1.

2 Pulse **OK** en la pantalla de disparo.
El punto AF se puede cambiar.

3 Utilice **▲▼◀▶** para definir un punto AF.
Mantenga pulsado **OK** para restaurar el punto AF al centro.



4 Pulse **OK**.
Se establece el punto AF.



Nota-----
• Si [Controlador 4 direcc] es [Prior. cambio pto.AF] en el menú 2, el punto AF se puede mover con **▲▼◀▶** sin pulsar **OK**. En este caso, las funciones de los botones son las siguientes.

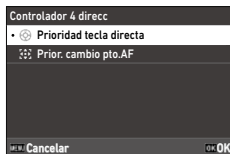

OK	Restaura el punto AF al centro.
Mantener pulsado OK	Cambia entre el ajuste del punto AF mediante ▲▼◀▶ y las funciones de dirección (WB ISO).

Enfocar manualmente (Enfoque manual)

Si la cámara no puede enfocar automáticamente, se puede enfocar manualmente.

El enfoque manual permite disparar a una distancia fija.

1 Elija [MF] en [Enfoque], en el menú 1/ 1.

La barra de enfoque se muestra en la pantalla de disparo.

2 Pulse ▲.

▶ aparece en la barra de enfoque.



3 Utilice para establecer una distancia de enfoque.



Nota-----

- Si la opción [Ampliación auto MF] está activada [On] en el menú 1/ 1, la imagen en la pantalla de disparo se amplía automáticamente. Esto permite enfocar más fácilmente.

Hacer tomas cercanas (Macro)

La cámara enfoca a una distancia de 6 a 12 cm desde el borde frontal del objetivo.

1 Pulse ▲ (📷) en modo de disparo.

La cámara entra en el modo macro y el icono de macro aparece en la pantalla de disparo.



2 Dispare.

Para cancelar el modo macro, pulse ▲ una vez más.



Nota

- El modo macro se puede activar [On] o desactivar [Off] en [Modo Macro], en el menú 📷4/■4.
- Cuando [Enfoque] es [Snap] o [∞], se aplica [AF de selección].



Precaución

- Cuando [Enfoque] es [MF], al pulsar ▲ se activa el ajuste de la distancia de enfoque (p. 60). Para activar el modo macro, elija [Modo Macro] en el menú 📷4/■4.

Disparar con una sola pulsación del disparador (Instantánea pulsación completa)

Al pulsar **SHUTTER** a medio recorrido, se ajusta el enfoque automático; al pulsar **SHUTTER** por completo rápidamente, se realiza una toma a la distancia de enfoque establecida. Esta función se llama "Instantánea pulsación completa". La cámara enfoca a la distancia establecida en [Distancia enfoque inst.], en el menú 1/ 1.

Elija [Inst. pulsación completa] en el menú 1. Cuando está desactivada [On], el icono y la distancia de enfoque se muestran en la pantalla de disparo.



On	Hace la toma enfocando a la distancia establecida en [Distancia enfoque inst.] cuando se pulsa SHUTTER por completo.
Off	Enfoca automáticamente y, después, hace la toma.



Precaución

- "Instantánea pulsación completa" no está disponible en las siguientes situaciones.
 - Modo B
 - Modo Macro
 - Cuando [Enfoque] es [MF], [Snap] o [∞]
 - Cuando [Modo Fotografiar] es [Autodisparador]



Nota

- Aunque [Inst. pulsación completa] esté activada [On], la cámara enfoca según el ajuste de [Enfoque] cuando **SHUTTER** se pulsa a medio recorrido.

Ajuste de la exposición

Selección de un método de medición

Elija el método de medición en [Medición AE], en el menú 2/ 2.

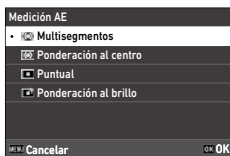

3

Cómo fotografiar

	Mide la exposición en varias áreas del fotograma.
	Mide la exposición poniendo el énfasis en el centro.
	Mide la exposición dentro de un rango estrecho. Utilice esta opción cuando mida la exposición en una parte de una imagen o cuando el objeto de la medición sea pequeño.
	Mide la exposición en varias áreas del fotograma poniendo el énfasis en las áreas luminosas.



Nota

- Esta función se puede registrar en [Ajuste del modo ADJ], en el menú 2. (p. 121)
- Cuando [Vincular AE y punto AF] está activado [On] en el menú 2, el punto de medición y el punto AF se pueden vincular con las siguientes combinaciones de los ajustes [Medición AE] y [Enfoque].

Medición AE	Enfoque
Multisegmentos	[AF de selección], [AF preciso], [AF de seguimiento] o [AF continuo]
Puntual	[AF de selección], [AF preciso] o [AF continuo]

Ajuste de la sensibilidad ISO

1 Pulse **◀** (**ISO**).

2 Use  para cambiar el valor.

Se pueden elegir valores de ISO 100 a ISO 102400.

Pulse **Fn** para restaurar a ISO AUTO. Pulse **Fn** de nuevo para restaurar al último valor elegido.

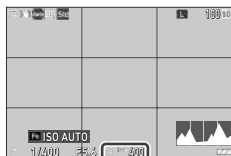



3

Cómo fotografiar



Nota

- Esta función se puede registrar en [Ajuste del modo AD], en el menú **C** 2. (p. 121)
- Las imágenes tomadas con una mayor sensibilidad pueden aparecer granuladas.
- Dependiendo de la sensibilidad ISO elegida, el ajuste de [Correc. rango din.] está desactivado en el menú  6. (p. 84)
- La sensibilidad ISO también se puede establecer en [Ajuste ISO], en el menú  2. En el menú se pueden elegir los ajustes detallados de ISO AUTO.

Ajuste ISO	
Ajuste ISO	AUTO
Límite superior auto ISO	6400
Límite inferior auto ISO	100
Velocidad obturador mín.	1/125

Límite superior auto ISO	Seleccione la mayor sensibilidad ISO para ISO AUTO.
Límite inferior auto ISO	Seleccione la menor sensibilidad ISO para ISO AUTO.
Velocidad obturador mín.	Seleccione la velocidad de obturación para aumentar la sensibilidad para ISO AUTO.

- Si el ajuste de [Botón ISO] se ha cambiado en [Ajuste del botón Fn] (p. 123) en el menú **C** 2, realice el ajuste en el menú  2.

Uso de un flash

Cuando se conecta una unidad de flash (opcional) a la cámara, puede disparar un flash durante la toma.

Se pueden usar las siguientes unidades de flash.

- PENTAX AF540FGZ, PENTAX AF540FGZ II
- PENTAX AF360FGZ, PENTAX AF360FGZ II
- PENTAX AF201FG

Conexión de una unidad de flash

- 1** Retire la tapa de la zapata de la cámara.

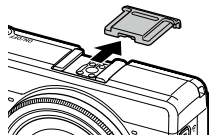

- 2** Apague la cámara y la unidad de flash externa y coloque la unidad de flash en la zapata de la cámara.

- 3** Encienda la cámara y la unidad de flash externa.



Precaución





- Apague la unidad de flash externa antes de retirarla de la cámara.
- Si la cámara no reconoce la unidad de flash externa, apague la cámara y la unidad de flash externa y, después, retire y vuelva a colocar el flash.



Uso de otras unidades de flash externas







- Utilice únicamente unidades de flash con un terminal de señal, que debe ser un contacto X con un voltaje positivo de no más de 20 V.
- Cuando se utilizan otras unidades de flash externas, no se puede configurar el modo flash. El flash siempre funciona con [Flash On].
- Independientemente de la configuración del flash, se envía una señal de flash al contacto X de la zapata.
- Utilice una unidad de flash externa con un ángulo de iluminación que cubra el ángulo de visión del objetivo.

Ajuste del modo de flash



 Flash On	Dispara el flash siempre. (Valor predeterminado)
 Flash On+ojos rojos	Dispara el flash a la vez que reduce el fenómeno de ojos rojos.
 Sinc baja velocidad	Dispara el flash con la velocidad de obturación reducida. Utilícelo cuando tome imágenes de paisajes nocturnos que incluyan personas. Se recomienda el uso de un trípode para evitar el desenfoque.
 Sinc baja vel.+ojos rojos	Dispara el flash con la velocidad de obturación reducida a la vez que reduce el fenómeno de ojos rojos.

3

Cómo fotografiar

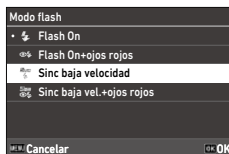
- 1 Seleccione [Modo flash] en el menú , y pulse .
- 2 Seleccione [Modo flash] y pulse .
- 3 Utilice   para seleccionar un modo de flash y pulse .



- 4 Para compensar la exposición del flash, seleccione [Comp. exposición flash] y pulse .
 - 5 Seleccione un valor de compensación y pulse .
- Los valores están en el rango de -2.0 a +1.0.



- 6 Pulse  dos veces.



Precaución -----

- En los modos **Tv** y **M**, no se puede seleccionar [Sinc baja velocidad] y [Sinc baja vel.+ojos rojos].

Reducción del ruido

Reducción de ruido en obturación lenta

El uso de una velocidad de obturación menor produce imágenes con ruido. Cuando se elige [Red. ruido obturac. lenta] en el menú 6, se realiza un proceso de reducción del ruido.

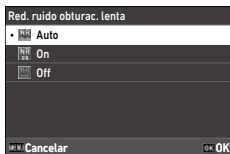

Auto	Aplica la reducción del ruido según la velocidad de obturación, la sensibilidad y la temperatura interna de la cámara.
On	Aplica la reducción del ruido cuando la velocidad de obturación es menor de 1 segundo.
Off	No aplica la reducción del ruido con ningún valor ISO.

La luz de estado parpadea mientras se realiza el procesamiento de [Red. ruido obturac. lenta].

Reducción de ruido con ISO alta

Se puede reducir la cantidad de ruido cuando la imagen se toma con una sensibilidad más alta.

1 Seleccione [Reducción ruido ISO alta] en [Reducción de ruido], en el menú 6, y pulse **▶**.

Aparece la pantalla [Reducción ruido ISO alta].

2 Utilice **▲▼** para seleccionar un ajuste y pulse **OK**.



Auto	Reduce automáticamente el ruido según la sensibilidad ISO.
Baja, Media, Alta	Aplica reducción de ruido al nivel constante elegido de rango ISO.
Personalizar	Elija el nivel de reducción de ruido para cada ajuste ISO.
Off	No aplica reducción de ruido en ningún valor ISO.

Aparece la pantalla [Reducción de ruido].

Si selecciona [Personalizar], continúe con el siguiente punto.

Si se seleccionan otras opciones, continúe con el punto 5.

3

3 Seleccione [Opciones personalizadas] y pulse ►.

Aparece la pantalla de ajustes de la sensibilidad ISO.

Cómo fotografiar

4 Utilice ▲▼ para seleccionar una sensibilidad ISO y ◀▶ para seleccionar un nivel.



5 Pulse OK.

6 Pulse MENU dos veces.















Precaución

- Cuando se configura la reducción de ruido, las imágenes pueden tardar más tiempo de lo normal en guardarse.

Ajuste del balance de blancos

Realice ajustes en el balance de blancos para que los sujetos blancos aparezcan blancos bajo cualquier tipo de luz.

Si el balance de blancos no es como pensaba que sería al fotografiar un objeto de un solo color o al disparar con varias fuentes de luz, cambie el ajuste.

 Balance de blancos auto	Ajusta el balance de blancos automáticamente.
 Multiblancos auto	Optimiza automáticamente el balance de blancos a cada una de las diferentes áreas de luz, aunque haya varias fuentes de luz mezcladas, como la luz solar y el flash. No se puede seleccionar en modo  .
 Luz de día	Se usa cuando se hacen tomas a la luz del día con el cielo despejado.
 Sombra	Se utiliza cuando se hacen tomas en la sombra.
 Nublado	Se usa cuando se hacen tomas a la luz del día con el cielo nublado.
 Fl. - Color de luz de día	Se utiliza con luz fluorescente diurna.
 Fl. - Luz día blanca	Se utiliza con luz fluorescente blanca neutra.
 Fl. - Blanco frío	Se utiliza con luz fluorescente blanca fría.
 Fl. - Blanco cálido	Se utiliza con luz fluorescente blanca cálida.
 Luz de tungsteno	Se utiliza con luz incandescente.
 CTE	Exagera el color de la fuente de luz para conservar el color del sujeto. Use este ajuste cuando quiera enfatizar el color usado en la mayor parte de la imagen.



Balance blancos manual

Ajuste el balance de blancos manualmente. (p. 72)



Temperatura de color

Establezca la temperatura de color entre 2500 y 10000 K. (p. 73)

3

Cómo fotografiar

1 Pulse **WB** (▼) en modo de disparo.

Aparece la pantalla [Balance de blancos].

2 Utilice ▲▼ para seleccionar un ajuste.

Si no se necesita compensación, continúe con el punto 6.

Consulte p. 72 para más información sobre [Balance blancos manual] y p. 73 para [Temperatura de color].

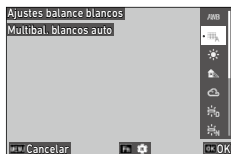

3 Pulse **Fn**.

4 Utilice ▲▼◀▶ para ajustar el color.

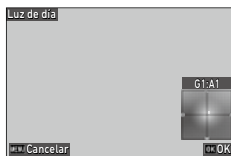

5 Pulse **OK**.

Aparece de nuevo la pantalla del punto 2.

6 Pulse **OK**.

El icono del balance de blancos se muestra en la pantalla de disparo.



Nota

- El balance de blancos también se puede ajustar en [Balance de blancos], en el menú 3/ 3.
- Cuando [Modo composición] es [Medio] en [Multi-exposición] del [Modo Fotografiar] (p. 77), se aplica [Balance de blancos auto] aunque se haya elegido [Multibal. blancos auto].
- Para ajustar automáticamente el balance de blancos cuando se especifica la fuente de luz, establezca [Ajuste fino del WB] en [On] en el menú 3/ 3.
- Puede configurar el tono de color de luz de tungsteno para [Balance de blancos auto] en [AWB en luz de tungsteno], en el menú 3/ 3.



Precaución

- Es posible que el balance de blancos no se ajuste correctamente para un sujeto que sea mayoritariamente oscuro.
- Si usa un flash, establezca el balance de blancos en [Balance de blancos auto], [Multibal. blancos auto] o [Balance blancos manual]. El balance de blancos podría no ajustarse correctamente con otras configuraciones.

Ajuste manual del balance de blancos

3

Cómo fotografiar

- 1** Seleccione [Balance blancos manual] en el punto 2 de p. 70.
- 2** Apunte con la cámara a un sujeto blanco, como una hoja de papel, bajo la luz para realizar la toma.
- 3** Pulse **DISP**.

Se toma una imagen que se utilizará para ajustar el balance de blancos.

- 4** Utilice **▲▼◀▶** para ajustar el punto.

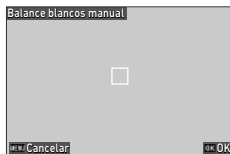

- 5** Pulse **OK**.
Vuelve a aparecer la pantalla [Balance de blancos].
- 6** Pulse **OK**.
Vuelve a aparecer la pantalla de disparo.

Ajuste de la temperatura de color

- 1** Seleccione [Temperatura de color] en el punto 2 en p. 70, y pulse ►.

Aparece la pantalla [Temperatura de color].

- 2** Utilice ▲▼ para establecer un valor.

La temperatura de color se puede ajustar entre 2500 y 10000 K, en incrementos de 10 K.

Pulse **DISP** para ajustar el color.

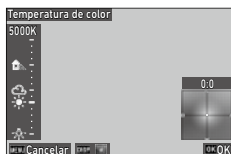

- 3** Pulse **OK**.

Vuelve a aparecer la pantalla [Balance de blancos].

- 4** Pulse **OK**.

Vuelve a aparecer la pantalla de disparo.

Ajuste del modo Fotografiar

1 Pulse  (▶) en modo de disparo.

Aparece la pantalla [Modo Fotografiar].





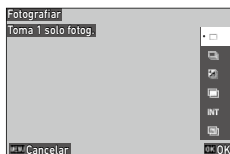
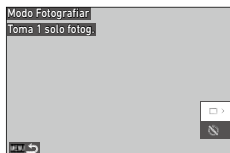

2 Pulse ▶.

Aparece la pantalla [Fotografiar].

Para más información sobre el [Autodisparador], consulte p. 83.



3 Utilice ▲▼ para seleccionar un modo de fotografía.

 Toma 1 solo fotog.	Hace una sola toma por disparo.	—
 Toma continua	Realiza una toma continua mientras se mantiene pulsado SHUTTER .	p. 79
 Horquillado	Se toman tres fotos con niveles diferentes de exposición.	p. 76
 Multi-exposición	Toma imágenes y las combina.	p. 77
 Toma a intervalos	Toma fotos automáticamente a un intervalo fijo.	p. 79
 Compos. a intervalos	Combina una serie de imágenes tomadas de forma continua de manera que las áreas brillantes permanecen. Utilice esta función si desea grabar los rastros de luz que forman las estrellas o la luna durante una toma nocturna en una posición fija.	p. 81

4 Pulse **OK**.

El icono del modo de fotografía se muestra en la pantalla de disparo.

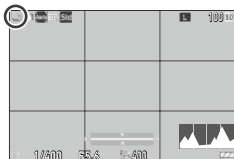

Nota

- El modo de fotografía también se puede ajustar en [Modo Fotografiar], en el menú  4.

Toma continua (Toma continua)

1 Seleccione [Toma continua] en el punto 3 de p. 74.

2 Mantenga pulsado **SHUTTER** en la pantalla de disparo.

Las imágenes se siguen tomando mientras se mantenga pulsado **SHUTTER**.

Tomas con valores de exposición diferentes (Horquillado)

- 1 Seleccione [Horquillado] en el punto 3 de p. 74, y pulse **Fn**. Aparece la pantalla de ajustes detallados.

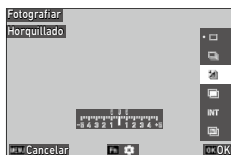

- 2 Utilice **▲▼◀▶** para cambiar el ajuste.



Valor de horquillado	Ajusta el rango al que cambiará la exposición, de ± 0.3 a ± 5.0 .
Orden de horquillado	Ajusta el orden de las 3 imágenes que se van a tomar: [0 - +], [- 0 +], [+ 0 -] y [0 + -].

- 3 Pulse **MENU**.
Vuelve a aparecer la pantalla [Fotografiar].
- 4 Pulse **OK**.
Vuelve a aparecer la pantalla de disparo.
- 5 Pulse **SHUTTER**.
Al soltar el disparador, se guardan tres imágenes con el orden establecido.



Nota -----

- Cuando se utiliza el flash, las fotografías se toman mientras se cambia automáticamente la exposición del flash.

Tomas combinando las imágenes (Multi-exposición)

- 1** Seleccione [Multi-exposición] en el punto 3 de p. 74, y pulse **Fn**.
Aparece la pantalla de ajustes detallados.

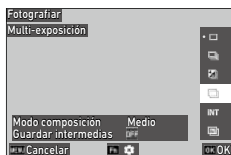

- 2** Utilice **▲▼◀▶** para cambiar el ajuste.

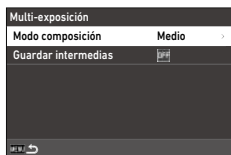

Modo composición	[Medio]: crea una imagen compuesta con la exposición media. [Aditivo]: crea una imagen compuesta con la exposición acumulativa añadida. [Claro]: crea una imagen compuesta sustituyendo solo las secciones que sean más claras comparadas con la primera imagen.
Guardar intermedias	Especifica si se deben guardar las imágenes no procesadas y las imágenes del procesamiento intermedio. Las imágenes del procesamiento intermedio se guardan en formato JPEG.

- 3** Pulse **MENU**.
Vuelve a aparecer la pantalla [Fotografiar].
- 4** Pulse **OK**.
Vuelve a aparecer la pantalla de disparo.
- 5** Tome la primera imagen.

6 Para tomar la siguiente imagen, seleccione [Próximo disparo] y pulse **OK**.

Para volver a tomar la imagen, seleccione [Retomar disparo].

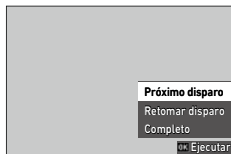

7 Tome la siguiente imagen.

Repita los puntos 6 y 7.

Para volver a la imagen combinada anterior, seleccione [Retomar disparo].

8 Seleccione [Completo] para finalizar la toma.

La imagen combinada se guarda.



Precaución

- No se pueden realizar ajustes en las siguientes funciones durante la toma con exposición múltiple.
 - [Balance de blancos] en el menú 3
 - [Modo Fotografiar] en el menú 4
 - [Formato de archivo], [Formato de imagen], [Recortar] y [Píxeles grabados JPEG] en el menú 5
 - [Control de imagen] en el menú 6

Tomas automáticas a intervalos establecidos (Toma a intervalos)

La cámara toma fotos automáticamente a intervalos fijos.

- 1** Seleccione [Toma a intervalos] en el punto 3 de p. 74, y pulse **Fn**.
Aparece la pantalla de ajustes detallados.

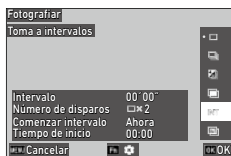

- 2** Utilice **▲▼◀▶** para cambiar el ajuste.

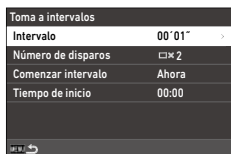

Intervalo	Especifica el intervalo de disparo al tiempo mínimo o en el rango de hasta 60 minutos.
Número de disparos	Especifica el número de disparos a [∞] o desde [2] a [99].
Comenzar intervalo	Especifica si se debe tomar la primera imagen inmediatamente o a la hora establecida.
Tiempo de inicio	Especifica la hora cuando [Comenzar intervalo] se establece en [Tiemp fijo].

- 3** Pulse **MENU**.
Vuelve a aparecer la pantalla [Fotografiar].
- 4** Pulse **OK**.
Vuelve a aparecer la pantalla de disparo.

- 5** Pulse **SHUTTER**.
Cuando [Comenzar intervalo] es [Ahora], se toma la primera foto. Cuando es [Tiemp fijo], la cámara comenzará a disparar a la hora fijada.
Para cancelar la toma, pulse **OK**.

**Precaución**-----

- Dependiendo de los ajustes de toma, el tiempo hasta la toma de la siguiente fotografía puede ser más largo que el tiempo establecido para la toma a intervalos.
- Si el intervalo de las tomas es corto, la exposición de la primera imagen se puede usar para la segunda imagen y posteriores.
- La toma a intervalos se cancela si se cambia el modo de exposición o se apaga la cámara.

**Nota**-----

- Para cada toma a intervalos, se crea una nueva carpeta y las imágenes capturadas se guardan en ella.
- Si la toma se realiza con «Instantánea pulsación completa» cuando [Enfoque] (p. 57) es [MF], [Snap] o [∞] en el menú  1, el enfoque se fija en la posición de la primera toma.
- Se recomienda usar una batería con suficiente energía o el adaptador de CA opcional (D-AC166).

Fotografía de la estela de las estrellas (Compos. a intervalos)

3

Cómo fotografiar

1 Monte la cámara en un trípode y haga una toma de prueba.

Establezca la exposición, el modo de enfoque y el balance de blancos y, después, verifique la composición. Las imágenes se combinan con este ajuste de exposición.

2 Seleccione [Compos. a intervalos] en el punto 3 de p. 74, y pulse **Fn**.

Aparece la pantalla de ajustes detallados.

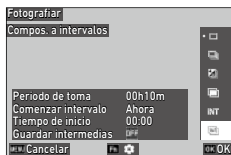

3 Utilice ▲▼◀▶ para cambiar el ajuste.

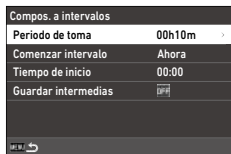

Periodo de toma	Especifica el periodo de toma [∞] o en el rango de 10 minutos a 24 horas.
Comenzar intervalo	Especifica si se debe tomar la primera imagen inmediatamente o a la hora establecida.
Tiempo de inicio	Especifica la hora cuando [Comenzar intervalo] se establece en [Tiemp fijo].
Guardar intermedias	Especifica si se deben guardar las imágenes no procesadas y las imágenes del procesamiento intermedio. Las imágenes del procesamiento intermedio se guardan en formato JPEG.

4 Pulse **MENU**.

Vuelve a aparecer la pantalla [Fotografiar].

5 Pulse **OK**.

Vuelve a aparecer la pantalla de disparo.

6 Tome la primera imagen.

Las imágenes se toman continuamente con el intervalo más corto.

Para verificar las imágenes que se están combinando, pulse **SHUTTER** a medio recorrido.

Si se pulsa **SHUTTER** por completo, las imágenes combinadas hasta ese momento se guardarán como están, y la composición a intervalos comienza con una nueva imagen.

Para cancelar la toma, pulse **OK**.



Precaución

- Si se pulsa **OK** o se pulsa **SHUTTER** por completo durante la exposición, la imagen de ese momento no se combina.
- La toma a intervalos se cancela si se cambia el modo de exposición o se apaga la cámara.
- El enfoque automático no se realiza para la segunda imagen y posteriores.
- [Red. ruido obturac. lenta] de [Reducción de ruido] en el menú 6 y [Shake Reduction] en el menú 7 están desactivadas [Off].



Nota

- Para cada composición a intervalos, se crea una nueva carpeta y las imágenes se guardan en ella.
- Los siguientes ajustes se definen cuando se toma la primera imagen.
 - Sensibilidad ISO, velocidad de obturación y valor de apertura cuando el ajuste es ISO AUTO
 - Valor del balance de blancos cuando el ajuste del balance de blancos es [Balance de blancos auto]
- Durante una toma en un lugar oscuro, es conveniente utilizar el visor externo opcional (GV-1/GV-2).

Uso del autodisparador

En los modos de fotografía que no sean [Toma continua], se puede usar el [Autodisparador].

El autodisparador se puede ajustar a [10seg] o [2seg].

La luz de ayuda AF parpadea durante la cuenta atrás para la toma con autodisparador.

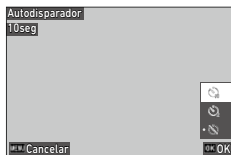

Nota

- El autodisparador solo se puede utilizar para la primera imagen en [Toma a intervalos] y [Compos. a intervalos]. Cuando [Comenzar intervalo] es [Tiemp fijo], no se puede usar el autodisparador.
- Puede configurar la luz de ayuda AF para que no parpadee durante la cuenta atrás. (p. 129)

Configurar los ajustes de captura

Ajustes de captura de imagen

Ajuste el formato de archivo para fotos fijas en [Ajustes captura imagen], en el menú  5.

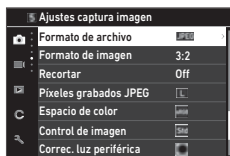

3

Cómo fotografiar

Formato de archivo	[JPEG] [RAW]: guarda una imagen RAW (formato DNG). [RAW+JPEG]: guarda una imagen RAW y, simultáneamente, una imagen JPEG.
Formato de imagen	[3:2], [1:1]
Recortar	[35mm], [50mm], [Off]
Píxeles grabados JPEG	[L], [M], [S], [XS]
Espacio de color	[sRGB], [AdobeRGB]





Nota

- Cuando [Formato de imagen] es [1:1], aparecen bandas negras en los lados derecho e izquierdo de la pantalla.
- Esta función se puede registrar en [Ajuste del modo ADJ] o [Ajuste del botón Fn], en el menú  2. (p. 121, p. 123)
Si [Ajuste del botón Fn] es [JPEG → RAW] o [JPEG → RAW+], el formato de la imagen se puede cambiar fácilmente.



Toma de imágenes RAW

- Una imagen RAW se puede convertir a formato JPEG en [Revelado RAW], en el menú  2. (p. 100)
 - Las siguientes funciones no se reflejan en las imágenes RAW. Estas funciones se pueden reflejar cuando una imagen RAW se convierte a formato JPEG en [Revelado RAW], en el menú  2.
 - Control de imagen
 - Corrección de sombras
- Cuando el ajuste es [RAW+JPEG], las funciones antes mencionadas se reflejan solo en las imágenes JPEG.



Recortar

- Cuando [Recortar] es [35mm] o [50mm], el ángulo de visión equivalente a 35 mm cambia de los 28 mm predeterminados a 35 mm o 50 mm, y cambia también la visualización de imagen.
- Cuando [Recortar] está configurado, se aplica una restricción a [Píxeles grabados JPEG].

Recortar	Píxeles grabados JPEG
35mm	Cuando el ajuste es [L]: las imágenes se guardan en tamaño [M].
50mm	Cuando el ajuste es [L] o [M]: las imágenes se guardan en tamaño [S].

Ajustes de captura de vídeo

Ajuste el formato de archivo para vídeo en [Ajustes captura vídeo], en el menú 5.



Frecuencia de imagen	[60p], [30p], [24p]
Grabación de sonido	[On], [Off]

Ajuste de la corrección y la tonalidad de acabado de la imagen

Uso del filtro ND

Con la opción [Filtro ND] del menú 2/ 4, puede ajustar si desea o no usar siempre el filtro ND interno de la cámara.

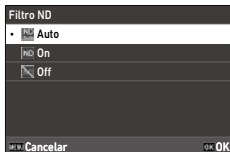

Auto	La cámara determina si se debe activar o desactivar la función según las condiciones. El filtro ND está activo si el icono se muestra en la pantalla de disparo cuando se pulsa SHUTTER a mitad de recorrido. [Auto] no se puede seleccionar en modo 4.
On	El filtro ND se utiliza siempre. El icono se muestra en la pantalla de disparo.
Off	El filtro ND no se utiliza.



Nota

- Esta función se puede registrar en [Ajuste del botón Fn], en el menú 2. (p. 123)

Reducción de moiré (Simulador filtro AA)

Se puede simular un efecto de reducción de moiré similar al de un filtro paso bajo con [Simulador filtro AA], en el menú 4. Se puede seleccionar [Alta], [Baja] u [Off].

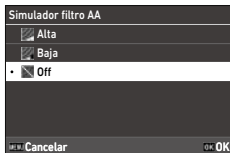











Precaución

- En tomas con una velocidad de obturación rápida o con flash, es posible que no se consiga el efecto completo de esta función.

Ajuste de la atmósfera de la imagen (Control de imagen)

Se pueden tomar imágenes con saturación y contraste variables.
Se pueden cambiar ajustes como el matiz para tomar imágenes distintivas.

 Estándar	Toma imágenes con una calidad de imagen normal.
 Intenso	Toma imágenes con colores nítidos e intensos.
 Monótono	Toma una imagen en blanco y negro.
 Monótono suave	Toma una imagen en blanco y negro con una impresión suave.
 Monótono fuerte	Toma una imagen en blanco y negro con una impresión fuerte.
 B&N alto contraste	Toma una imagen en blanco y negro con un contraste mayor. Permite tomar imágenes con un aspecto granulado, como el creado con una película de sensibilidad extremadamente alta en una cámara analógica o con una película de revelado forzado en la etapa de revelado.
 Película positiva	Toma imágenes con una saturación alta como las tomadas con película positiva.
 Desaturación color	Toma imágenes con baja saturación y alto contraste.
 Retro	Toma imágenes que parecen fotos antiguas.
 Tono HDR	Toma imágenes con un acabado como si fueran pinturas con contraste fino mejorado.
 Personalizado1 Personalizado2	Se pueden registrar dos ajustes.

1 Seleccione [Control de imagen] en el menú 6/ y pulse . Aparece la pantalla [Control de imagen].

2 Utilice para seleccionar una imagen.

Vaya al punto 6 si no necesita cambiar los parámetros.

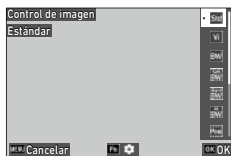

3 Pulse .

Aparece la pantalla de ajustes detallados.

4 Utilice para cambiar el ajuste.

Los parámetros disponibles varían según la imagen seleccionada.

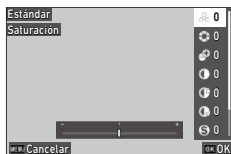

5 Pulse .

Aparece de nuevo la pantalla del punto 2.

6 Pulse .

7 Pulse .

El icono se muestra en la pantalla de disparo.

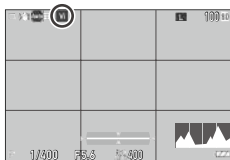

Precaución

- [Monótono suave] y [Tono HDR] no se pueden seleccionar en modo .
- El ajuste [Control de imagen] no se aplica a imágenes RAW. Se puede ajustar cuando se utiliza [Revelado RAW] en el menú 2. (p. 100)



Nota

- Esta función se puede registrar en [Ajuste del modo ADJ] o [Ajuste del botón Fn], en el menú 2. (p. 121, p. 123)

Corrección de la iluminación periférica

Con la opción [Correc. luz periférica] del menú 6/ 6, puede reducir la pérdida de luz periférica que se produce debido a las propiedades del objetivo.

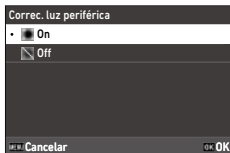

Corrección de un rango de tonos (Correcc. rango din.)

Con la opción [Correcc. rango din.] del menú 6/ 6, puede expandir la gradación de una imagen para que las partes claras y oscuras de una imagen sean claramente visibles.

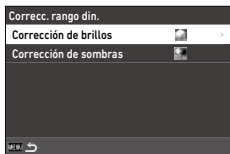

	Se puede seleccionar [Auto], [On] u [Off]. [On] no se puede seleccionar en modo 6.
	Se puede seleccionar [Auto], [Baja], [Media], [Alta] u [Off].





Precaución

- Cuando [Corrección de sombras] es [Alta], podría percibirse ruido en las imágenes.
- Cuando la sensibilidad ISO se ajusta a un valor inferior a ISO 200, [Corrección de brillos] no tiene ningún efecto.

Reducción del desenfoco de las imágenes



Para reducir automáticamente el desenfoco de las imágenes, ajuste las siguientes funciones.

De forma predeterminada, ambos ajustes están activados [On].

Modo Imagen fija	[Shake Reduction] en el menú  7
Modo Vídeo	[Movie SR] en el menú  7





Nota

- Si [Shake Reduction] está registrado en [Ajuste del botón Fn] en el menú  2, la función Shake Reduction solo se puede activar y desactivar con el botón. (p. 123)
- Si la opción [Autodisparador] es [Modo Fotografiar], [Shake Reduction] se desactiva automáticamente [Off]. Para activarla [On], ajuste [Auto SR Off] a [Desactiv Auto SR Off] en el menú  7.

Uso de las funciones de reproducción

Puede ajustar las funciones de reproducción en el menú  o en la pantalla de ajustes de las funciones de reproducción.

Pulse  en el modo de reproducción para ver la pantalla de ajustes de las funciones de reproducción. Los ajustes del menú  1/ 2 se pueden establecer en la pantalla de ajuste de las funciones de reproducción.

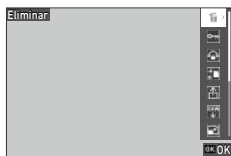

Precaución

- Las funciones de reproducción que no son compatibles con la imagen mostrada no se pueden utilizar.

Cambio del método de reproducción

Visualización de múltiples imágenes



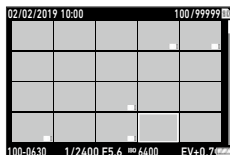

Puede mostrar múltiples imágenes en la vista de miniaturas.

- 1 Gire  a la izquierda una vez en el modo de reproducción de visualización de una sola imagen.

Se muestran varias imágenes.



Dispone de las siguientes operaciones.



	Mueve el encuadre de selección.
	Alterna entre vista de 20 imágenes y vista de 48 imágenes.
	Borra la imagen seleccionada.
	Muestra la pantalla de ajustes de las funciones de reproducción.

- 2 Pulse **OK**.

La imagen seleccionada se muestra en la visualización de una sola imagen.







Nota-----

- Las imágenes se reproducen en orden de fecha de toma. El orden de reproducción se puede cambiar a [N.º de archivo] en [Opc. orden reprod.], en el menú  3.
- Si selecciona [Eliminar], [Proteger] o [Transferencia archivos] en el menú  1 cuando hay varias imágenes en pantalla, la función se aplica a todas las imágenes mostradas.

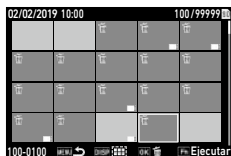
1 Pulse  en la pantalla del punto 1 de “Visualización de múltiples imágenes” (p. 92).

2 Seleccione imágenes imagen en la visualización de múltiples imágenes.



	Mueve el encuadre de selección.
	Selecciona o anula la selección de una imagen.
	Selecciona la imagen inicial o final del rango de imágenes.

3 Pulse .

Aparece la pantalla de confirmación de la eliminación.

4 Seleccione [Ejecutar] y pulse .

Se borran las imágenes seleccionadas.



Nota-----

- Las imágenes protegidas no se pueden seleccionar.
- El método para seleccionar varias imágenes es el mismo también para las siguientes funciones.
 - Proteger (p. 97)
 - Transferencia de archivos (p. 99)

Muestre los menús  o la pantalla de ajustes de las funciones de reproducción del punto 1 de “Visualización de múltiples imágenes” (p. 92), y seleccione la función.

Visualización de imágenes giradas

Puede cambiar la información de rotación de la imagen.

- 1 Seleccione [Rotación de imagen] en el menú **1** o en la pantalla de ajustes de las funciones de reproducción, y pulse **▶**.
- 2 Seleccione la dirección de rotación y pulse **OK**.

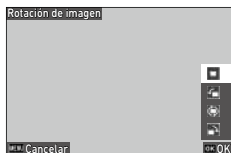

4

Funciones de reproducción



Nota

- En el modo de reproducción, la imagen mostrada se gira según la orientación de la cámara. Si [Rotación de imagen auto] está desactivada [Off] en el menú **▶ 3**, la orientación de la visualización de imagen se corrige independientemente del ajuste de [Rotación de imagen].



Precaución

- La dirección de rotación no se puede cambiar cuando el interruptor de protección contra escritura de la tarjeta de memoria está bloqueado o en el caso de las siguientes imágenes.
 - Vídeos
 - Imágenes protegidas

Conexión de la cámara a un dispositivo AV

Conecte la cámara a un dispositivo AV, como un aparato de TV, para ver imágenes en visión directa mientras se dispara o para reproducir fotos. Prepare un cable de conversión disponible en el mercado que sea adecuado para el dispositivo conectado a la cámara.

1 Apague al dispositivo AV y la cámara.

2 Abra la tapa del terminal de la cámara y conecte el cable de conversión al terminal USB.

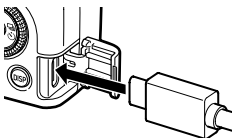

3 Conecte el otro extremo del cable de conversión al terminal de entrada de vídeo del dispositivo AV.

Para más información, consulte el manual de instrucciones del dispositivo AV.

4 Encienda al dispositivo AV y la cámara.

Precaución

- Cuando la cámara está conectada a un dispositivo AV, no se muestra nada en la pantalla de la cámara.
- El audio del video se emite desde el dispositivo AV. Ajuste el volumen en el dispositivo AV.

Nota

- El terminal USB (USB Type-C) de esta cámara es compatible con DisplayPort.
- Para enviar imágenes a un dispositivo con un terminal HDMI®, use un adaptador de USB (Type-C) a HDMI®. Algunos adaptadores no se pueden utilizar con esta cámara.

Organización de los archivos

Eliminación de archivos

1 Seleccione [Eliminar] en el menú **1** o en la pantalla de ajustes de las funciones de reproducción.

2 Seleccione [Eliminar 1 imagen] o [Borrar todas].

Si se elige [Eliminar 1 imagen], use ◀▶ para seleccionar una imagen.

Para las imágenes tomadas con la opción [Formato de archivo] ajustada a [RAW+JPEG], puede seleccionar los formatos de archivo que desea borrar.

Cuando se selecciona [Borrar todas], no se puede seleccionar el formato de archivo que se va a borrar.

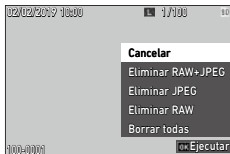

3 Pulse **OK**.

La imagen se borra.

Repita los puntos 2 y 3 para borrar otras imágenes.

Para finalizar el proceso, seleccione [Cancelar].

Protección de las imágenes contra el borrado

Puede proteger las imágenes para evitar que se borren accidentalmente.

1 Seleccione [Proteger] en el menú **► 1** o en la pantalla de ajustes de las funciones de reproducción.

2 Seleccione [Proteger 1 imagen] o [Proteger todas].

Si se selecciona [Proteger 1 imagen], use **◀▶** para seleccionar una imagen.

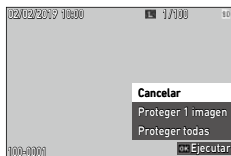

3 Pulse **OK**.

Cuando se selecciona [Proteger 1 imagen], se protege la imagen seleccionada.

Para proteger otra imagen, repita los puntos 2 y 3.

Cuando se selecciona [Proteger todas], elija [Proteger] o [Desproteger]. Se protegen o desprotegen todas las imágenes.

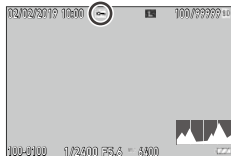

Nota

- Para desproteger la imagen, ajuste [Proteger] de nuevo.





Precaución

- Si se realiza la operación [Formatear] en el menú **► 1**, las imágenes protegidas también se borrarán.

Copia de imágenes y vídeos de la memoria interna a una tarjeta de memoria

Puede copiar las imágenes fijas y los vídeos almacenados en la memoria interna a una tarjeta de memoria.

1 Inserte una tarjeta de memoria.

2 Seleccione [Copia de imágenes] en el menú  1 o en la pantalla de ajustes de las funciones de reproducción, y pulse .

3 Seleccione [Ejecutar] y pulse .

Las imágenes fijas y los vídeos almacenados en la memoria interna se copian a una carpeta nueva.



Precaución

- Si no hay suficiente espacio disponible en la tarjeta de memoria de destino, aparece un mensaje que indica que no hay espacio suficiente.
- No se puede copiar desde una tarjeta de memoria a la memoria interna.

Transferencia de Imágenes

Seleccione las imágenes para transferir a un dispositivo de comunicación y ajuste la reserva de transferencia. Cuando la cámara se conecta a un dispositivo de comunicación mediante LAN inalámbrica, la transferencia de archivos se inicia automáticamente.

1 Seleccione [Transferencia archivos] en el menú **1** o en la pantalla de ajustes de las funciones de reproducción.

2 Seleccione [Transferir 1 imagen].

Utilice **◀▶** para seleccionar una imagen.

Para las imágenes tomadas con la opción [Formato de archivo] ajustada a [RAW+JPEG], puede seleccionar los formatos de archivo que desea transferir.

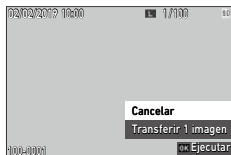

3 Pulse **OK**.

La reserva de transferencia está configurada para la imagen.

Para transferir otra imagen, repita los puntos 2 y 3.



Nota

- Para cancelar la reserva de transferencia, vuelva a ajustar [Transferencia archivos].
- Consulte "Uso de la cámara con un dispositivo de comunicación" (p. 111) para ver cómo conectar la cámara a un dispositivo de comunicación.

Edición y procesamiento de imágenes

Puede editar y procesar las imágenes tomadas y luego guardarlas como imágenes nuevas.



Precaución

- Solo se pueden editar y procesar las imágenes JPEG tomadas con esta cámara (solo imágenes RAW en [Revelado RAW]). Las imágenes fijas guardadas a partir de videos no se pueden editar ni procesar. Si edita y procesa imágenes repetidamente, la calidad de la imagen se deteriorará.

Revelado de imágenes RAW

Puede convertir imágenes RAW al formato JPEG y luego guardarlas como archivos nuevos. Se pueden configurar y guardar varios ajustes, como [Balance de blancos] y [Control de imagen].

1

Muestre una imagen RAW en modo

2

Seleccione [Revelado RAW] en el menú 2 o en la pantalla de ajustes de las funciones de reproducción, y pulse **OK**.

Aparece la pantalla [Revelado RAW].

3

Utilice para seleccionar un parámetro.

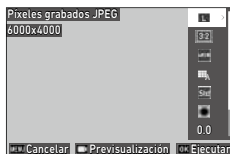

Los siguientes ajustes están disponibles.

- Píxeles grabados JPEG
- Formato de imagen
- Espacio de color
- Balance de blancos
- Control de imagen
- Correc. luz periférica
- Sensibilidad
- Reducción de ruido con ISO alta
- Corrección de sombras

Inicialmente están seleccionados los ajustes que se establecieron en el momento de la toma.

Solo se pueden seleccionar los ajustes modificables.



Muestra la previsualización.

4 Pulse ►.

Aparece la pantalla de ajustes detallados.

5 Utilice ▲▼ para seleccionar un ajuste.

La pantalla de ajustes detallados se muestra cuando se pulsa **Fn** para [Balance de blancos] o [Control de imagen].

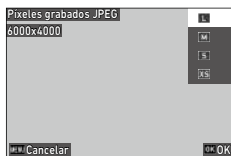

6 Pulse **OK**.

Vuelve a aparecer la pantalla de ajuste de los parámetros.

7 Cuando haya terminado de configurar todos los ajustes, pulse **OK**.

Se guarda una nueva imagen JPEG.

Cambio de tamaño de una imagen

Cambio del número de píxeles grabados (Redimensionar)

En la opción [Redimensionar] del menú **►2**, los archivos JPEG se pueden reducir de tamaño. Se puede seleccionar un tamaño menor que el ajuste [Píxeles grabados JPEG] de la toma.

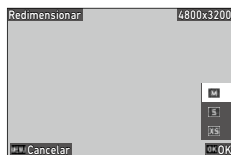

4

Funciones de reproducción

Recorte de imágenes

Puede recortar una parte de las imágenes JPEG y luego guardar las imágenes.

- 1 Seleccione [Recorte] en el menú **►2** o en la pantalla de ajustes de las funciones de reproducción, y pulse **►**.
- 2 Especifique el rango que desea recortar.

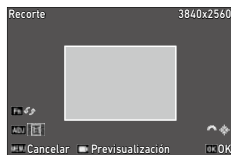

▲▼◀▶	Mueve el encuadre de recorte.
Pulse ADJ	Cambia el formato de imagen del encuadre de recorte (3:2 o 1:1).
	Cambia el tamaño de recorte.
Fn	Gira el encuadre de recorte.
	Muestra la previsualización.

- 3 Pulse **OK**.

La imagen recortada se guardará como una nueva imagen.

Corrección de las áreas de brillos y sombras (Ajuste de niveles)

Puede corregir el brillo y el contraste de las áreas de brillos, medios tonos y sombras en las imágenes JPEG.

- 1 Seleccione [Ajuste de niveles] en el menú **▶ 2** o en la pantalla de ajustes de las funciones de reproducción, y pulse **▶**.

Aparece la pantalla [Ajuste de niveles].

- 2 Ajuste el valor.

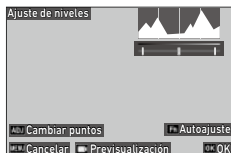

Pulse ADJ	Cambia los puntos de ajuste.
◀▶ / ADJ a la izquierda o la derecha	Ajusta el valor.
Fn	Realiza una corrección automática.
OK	Muestra la previsualización.

- 3 Pulse **OK**.

La imagen se guarda como una nueva imagen.



Cómo realizar correcciones

- Deslice el pulgar desde el centro hacia la derecha o la izquierda para ajustar el brillo general de la imagen. Al deslizar el pulgar hacia la izquierda aumenta el brillo de la imagen. Al deslizar el pulgar hacia la derecha, la imagen se vuelve más oscura.



- En el caso de imágenes sobreexpuestas, deslice el pulgar izquierdo hacia la derecha hasta que llegue al extremo izquierdo del histograma. En el caso de imágenes subexpuestas, deslice el pulgar derecho hacia la izquierda hasta que llegue al extremo derecho del histograma.



- Si los picos del histograma se concentran en el centro y el contraste de la imagen es bajo, deslice los pulgares derecho e izquierdo hacia ambos extremos del histograma.

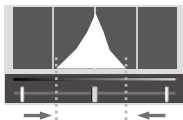

Corrección del balance de blancos

Puede corregir el balance de blancos de las imágenes JPEG.

- 1** Seleccione [Ajuste balance blancos] en el menú **2** o en la pantalla de ajustes de las funciones de reproducción, y pulse **▶**. Aparece la pantalla [Ajuste balance blancos].

- 2** Ajuste el valor.

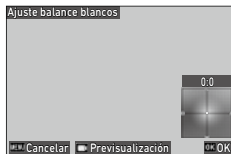

	Mueve los puntos de ajuste.
	Muestra la previsualización.

- 3** Pulse **OK**.
La imagen se guarda como una nueva imagen.

Corregir el moiré de color

Puede corregir el moiré de color en las imágenes.

- 1 Seleccione [Corrección del moiré] en el menú **2** o en la pantalla de ajustes de las funciones de reproducción, y pulse **▶**. Aparece la pantalla [Corrección del moiré].

- 2 Ajuste el valor.

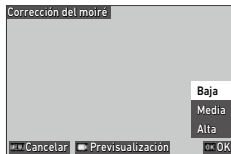

▲▼	Selecciona el nivel de corrección.
📷	Muestra la previsualización.

- 3 Pulse **OK**.
La imagen se guarda como una nueva imagen.

- ⚠** **Precaución** -----
- Es posible que algunas imágenes no se corrijan correctamente.
 - Si realiza [Corrección del moiré], podría producirse una pérdida o desvanecimiento del color.

Ajuste de la calidad de imagen

Puede ajustar el nivel de calidad de las imágenes JPEG.

- 1** Seleccione [Ajuste parámetros base] en el menú **► 2** o en la pantalla de ajustes de las funciones de reproducción, y pulse **►**. Aparece la pantalla [Ajuste parámetros base].

- 2** Ajuste el valor.

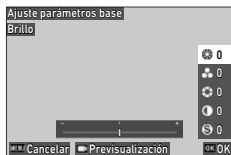

▲ ▼	Seleccione [Brillo], [Saturación], [Matiz], [Contraste] o [Nitidez].
◀ ▶	Seleccione una valor (± 4).
🖼️	Muestra la previsualización.

- 3** Pulse **OK**.
La imagen se guarda como una nueva imagen.

Edición de vídeos

Puede recortar o dividir un vídeo en varios segmentos y guardarlos como archivos nuevos.

- 1 Seleccione [Editar vídeo] en el menú **► 2** o en la pantalla de ajustes de las funciones de reproducción, y pulse **►**.

Aparece la pantalla [Editar vídeo].

- 2 Seleccione [Cortar] o [Dividir], y pulse **OK**.

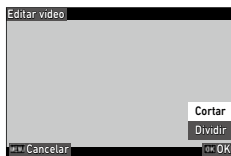



Cortar	Guarda un rango especificado mediante los puntos inicial y final como un nuevo archivo de vídeo.
Dividir	Divide un vídeo en dos archivos en el punto de división especificado, y los guarda como archivos nuevos.

- 3 Especifique los puntos inicial y final o el punto de división.

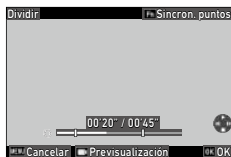
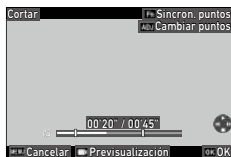
El vídeo se puede reproducir o poner en pausa igual que cuando se ve un vídeo en el modo de reproducción.



Dispone también de las siguientes operaciones.

Pulse ADJ	[Cortar]: cambia entre los puntos inicial y final.
	[Cortar]: mueve el punto inicial y final. [Dividir]: mueve el punto de división.
Pulse Fn	[Cortar]: mueve el punto inicial o final al punto de reproducción. [Dividir]: mueve el punto de división al punto de reproducción.
	Muestra la previsualización.

4 Pulse **OK**.

El vídeo se guarda como un archivo nuevo.

Uso de la cámara con un ordenador

Conecte la cámara a un ordenador con el cable USB que se suministra.

- 1** Apague la cámara.
- 2** Abra la tapa del terminal de la cámara y conecte el cable USB al terminal USB.
- 3** Conecte el cable USB al puerto USB del ordenador.

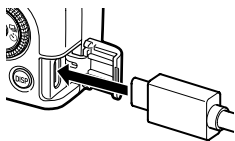

La cámara se enciende y entra en modo de reproducción.

El ordenador detecta la cámara como dispositivo.

Si hay una tarjeta de memoria insertada, se muestran los archivos en la tarjeta de memoria. Si no hay una tarjeta de memoria insertada, se muestran los archivos de la memoria interna.

- 4** Copie las imágenes capturadas en el ordenador.
- 5** Cuando se complete la copia, desconecte la cámara del ordenador.
- 6** Retire el cable USB de la cámara.

Precaución -----

- No quite el cable USB mientras se están copiando las imágenes.
- Si el nivel de la batería es bajo, es posible que el ordenador tarde un tiempo en reconocer la cámara.
- En ordenadores Mac, solo pueden transferirse videos de 4 GB o menos.

Nota -----

- Cuando la cámara está conectada a un ordenador, se reconoce como un dispositivo con el nombre "RICOH GR III".
- La batería se carga cuando la cámara está apagada y conectada al ordenador.
- Consulte "Entorno operativo" (p. 152) para ver los requisitos del sistema para conectar la cámara a un ordenador.

Uso de la cámara con un dispositivo de comunicación

La cámara puede utilizarse desde un dispositivo de comunicación y las imágenes guardadas en la cámara pueden mostrarse o importarse al dispositivo de comunicación; para ello, conecte ambos dispositivos mediante Bluetooth® o LAN inalámbrica y utilice la aplicación dedicada "Image Sync".



Nota

- Para transferir las imágenes capturadas al dispositivo de comunicación, especifíquelas en [Transferencia archivos], en el menú 1. (p. 99) Las imágenes también se pueden transferir automáticamente después de la toma. (p. 116) Para transferir las imágenes capturadas, la cámara se conecta al dispositivo de comunicación mediante LAN inalámbrica.
- La conexión Bluetooth® y la conexión LAN inalámbrica se pueden cambiar en Image Sync.
- Si desea utilizar la cámara con un dispositivo de comunicación, consulte el manual de instrucciones del dispositivo y el sitio web de Image Sync. (p. 116).



Precaución

- La función Bluetooth® está desactivada en el siguiente caso.
 - Cuando la cámara está conectada a un dispositivo AV
- La función LAN inalámbrica está desactivada en los siguientes casos.
 - Modo B
 - Durante la conexión USB
 - Cuando la cámara está conectada a un dispositivo AV
- Cuando el sistema operativo del dispositivo de comunicación es iOS, no se pueden transferir videos de 4 GB o más.

Conexión a un dispositivo de comunicación mediante Bluetooth®

- 1 Active la función Bluetooth® del dispositivo de comunicación.
- 2 Seleccione [Ajuste de Bluetooth] en el menú \curvearrowright 6 y pulse \blacktriangleright .
Aparece la pantalla [Ajuste de Bluetooth].
- 3 Seleccione [Modo de acción] y pulse \blacktriangleright .

- 4 Seleccione [Encendido siempre] o [Encendido si cámara enc.] y pulse **OK**.

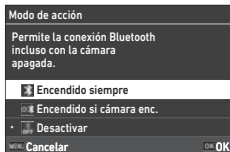

- 5 Seleccione [Emparejamiento] y pulse \blacktriangleright .

- 6 Seleccione [Ejecutar emparejamiento] y pulse **OK**.

La cámara entra en estado de espera de emparejamiento y se muestran los valores de [Nombre del dispositivo] y [Contraseña] de la cámara.

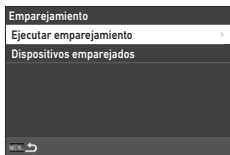

- 7 Ingrese el nombre del dispositivo de la cámara y el código de autenticación en el dispositivo de comunicación.

La cámara y el dispositivo de comunicación se emparejan.

Cuando la cámara está conectada al dispositivo de comunicación mediante Bluetooth®, aparece el icono de estado conectado.





Precaución

- Si el sistema operativo del dispositivo de comunicación es iOS, conéctelo a la cámara mediante Image Sync. Para más información sobre Image Sync, consulte "Funcionamiento de la cámara con un dispositivo de comunicación" (p. 116).
- Cuando se selecciona [Encendido si cámara enc.] en el punto 4, la cámara emite ondas de radio aunque esté apagada.
- No intente usar la función Bluetooth® en lugares donde esté restringido o prohibido el uso de dispositivos Bluetooth®, como aviones.
- Cuando utilice la función Bluetooth®, respete las normativas y las leyes locales que rigen las comunicaciones por radio.





Nota

- Una vez establecido el emparejamiento, las siguientes veces la cámara se puede conectar al dispositivo de comunicación mediante Bluetooth® siguiendo los puntos 1 a 4.
- Seleccione [Dispositivos emparejados] en la pantalla del punto 6 para mostrar los nombres de los dispositivos de comunicación emparejados. Para cancelar el emparejamiento, pulse **Fn** en esta pantalla. Se puede establecer un emparejamiento con hasta seis dispositivos de comunicación.
- Seleccione [Info comunicación] en el punto 3 para mostrar el valor de [Nombre del dispositivo] de la cámara.
- Si no puede establecer el emparejamiento desde la cámara, inténtelo desde el dispositivo de comunicación.
- Cuando se selecciona [Encendido siempre] en el punto 4, se puede elegir transferir las imágenes cuando la cámara está apagada con la opción [Transf. imágs. en Off] de [Enlace con smartphone], en el menú  6. (p. 116)

Activación de la función LAN inalámbrica

La función LAN inalámbrica está desactivada cuando se enciende la cámara. Active la función utilizando uno de los siguientes métodos.

- Ajuste desde los menús (p. 114)
- Mantenga pulsado  () (p. 115)
- Mantenga pulsado  (p. 115)



Nota



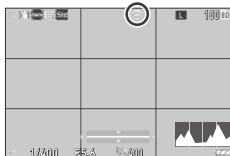

- Cuando la función LAN inalámbrica está activada, se muestra en la pantalla un icono que indica el estado de LAN inalámbrica.
- Incluso después de activarse la función LAN inalámbrica, esta se desactiva de nuevo cuando se apaga la cámara y se enciende otra vez.



Precaución



- No intente usar la función LAN inalámbrica en lugares donde esté restringido o prohibido el uso de dispositivos LAN inalámbricos, como aviones.
- Cuando utilice la función LAN inalámbrica, respete las normativas y las leyes locales que rigen las comunicaciones por radio.

Ajuste desde los menús

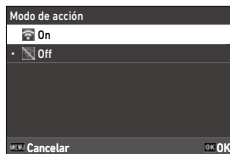
- 1 Seleccione [Ajuste LAN inalámbrica] en el menú  6 y pulse .
- 2 Seleccione [Modo de acción] y pulse .
- 3 Seleccione [On] y pulse .



Nota

- Seleccione [Info comunicación] en el punto 2 para mostrar los valores de [SSID], [Contraseña] y [Dirección MAC] de la cámara. Para restaurar el SSID y la contraseña a los ajustes predeterminados, pulse .
- Las marcas de certificación de la LAN inalámbrica se pueden ver en [Marcas de certificación], en el menú  8. (p. 2)

Mantener pulsado el botón Vídeo/Inalámbrico

1 Mantenga pulsado .

Suena un pitido y se muestra el icono de LAN inalámbrica en la pantalla de disparo.

Mantenga pulsado  de nuevo para desactivar la función LAN inalámbrica.

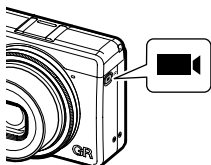

Mantener pulsado el botón de reproducción



La función LAN inalámbrica se puede activar en el modo de reproducción cuando la cámara está apagada.

1 Mantenga pulsado con la cámara apagada hasta que suene un pitido.

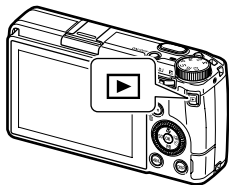
La cámara se enciende en el modo de reproducción y la función LAN inalámbrica está activada.



Precaución

- Cuando la función LAN inalámbrica se activa con , la cámara no cambia al modo de disparo aunque se pulse el disparador. Cuando esté haciendo fotos u otras operaciones, pulse  para apagar la cámara y pulse el botón de encendido para volver a encenderla.

Funcionamiento de la cámara con un dispositivo de comunicación

Para utilizar las siguientes funciones, conecte la cámara a un dispositivo de comunicación mediante Bluetooth® o LAN inalámbrica y la aplicación "Image Sync".

Captura remota	Muestra la pantalla de disparo de la cámara en el dispositivo de comunicación y permite utilizar este para controlar los ajustes de exposición y el disparo.
Visualización de imágenes	Muestra las imágenes guardadas en la cámara en el dispositivo de comunicación e importa las imágenes a este último.
Sincronización de la hora	Sincroniza la fecha y la hora mostradas en la cámara con los ajustes de fecha y hora del dispositivo de comunicación.

Image Sync es compatible con iOS y Android™, y puede descargarse desde la App Store o desde Google Play™. Para ver los sistemas operativos compatibles y otra información, consulte el sitio de descargas.



Nota

- Para ver cómo conectar la cámara a un dispositivo de comunicación y más información sobre «Image Sync», consulte la siguiente página web.

<http://www.ricoh-imaging.co.jp/english/products/app/image-sync2/>

- Puede usar la aplicación Image Sync instalada en el dispositivo de comunicación para utilizar la cámara y ajustar la fecha y la hora de la cámara.
- Puede realizar los siguientes ajustes en [Enlace con smartphone], en el menú  6.





Guardar info lugar	Registra la información sobre la ubicación del dispositivo de comunicación en las imágenes capturadas.
Transferencia automática de imágenes	Transfiere automáticamente las imágenes capturadas al dispositivo de comunicación después de la toma. Se puede seleccionar el formato de los archivos transferidos.
Transf. imágs. en Off	Establece si se continuará transfiriendo imágenes cuando la cámara se apague durante el proceso de transferencia.

- Cuando la cámara está conectada con un dispositivo de comunicación mediante Bluetooth®, la función LAN inalámbrica se enciende y apaga automáticamente según la situación.

Cómo guardar los ajustes de uso frecuente

Puede guardar hasta seis ajustes de uso frecuente y asignarlos al dial de modos **U1**, **U2** y **U3** para recuperar fácilmente los ajustes para la toma.

Pueden guardarse los siguientes ajustes:

- Modo de exposición
- Compensación de la exposición
- Ajustes del menú  (con excepciones)
- Ajustes del menú **C** 2 y la opción [Tipo de cuadrícula] del menú **C** 3
- Ajustes de los menús  3/  4/  5

Cómo guardar los ajustes

Pueden guardarse hasta seis conjuntos de ajustes.

1 Fije el modo de exposición y todos los ajustes necesarios que vaya a guardar.

2 Seleccione [Guardar ajustes] en el menú **C** 1 y pulse .
Aparece la pantalla [Guardar ajustes].

3 Seleccione de [BOX1] a [BOX6], y pulse .

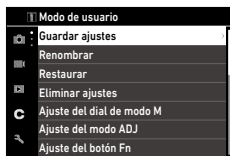

4 Seleccione si desea introducir un nombre y pulse **OK**.

Si selecciona [Cancelar], continúe con el punto 7.

Si se selecciona [Introducir nombre], aparece una pantalla de introducción de texto.

5 Introduzca un nombre para el conjunto

Pueden introducirse hasta 32 símbolos y caracteres alfanuméricos de un byte.



Dispone de las siguientes operaciones.

	Mueve el cursor de selección de texto.
	Mueve el cursor de selección de texto arriba y abajo.
	Mueve el cursor de selección de texto a la derecha y la izquierda.
	Introduce un carácter seleccionado con el cursor de selección de texto.

Puede utilizar el panel táctil para las operaciones.

6 Después de introducir el texto, mueva el cursor de selección de texto hasta **←**, y pulse **OK**.

Aparece la pantalla de confirmación.

7 Después de verificar el ajuste, pulse **OK**.

Vuelve a aparecer el menú **C** 1.



Nota-----

- Si no se introduce un nombre, se usará la fecha y la hora de registro como nombre.
- Para cambiar el nombre, seleccione [Renombrar] en el menú **C** 1.
- Para eliminar el ajuste, seleccione [Eliminar ajustes] en el menú **C** 1.

Asignación de ajustes al dial de modos

Puede asignar los ajustes guardados al dial de modos.

1 Seleccionar [Restaurar] en el menú **C 1** y pulse **▶**.
Aparece la pantalla [Restaurar].

2 Seleccione el dial de modos al que se asignarán los ajustes guardados **USER1 (U1)**, **USER2 (U2)** o **USER3 (U3)**, y pulse **▶**.

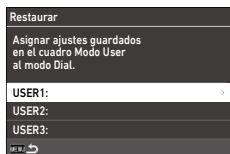

3 Seleccione de [BOX1] a [BOX6], y pulse **OK**.

El ajuste seleccionado se asigna al dial de modos.
Aparece de nuevo la pantalla del punto 2.

1 Gire el dial de modos a **U1**, **U2** o **U3** en modo de disparo.

La guía del modo de usuario se muestra en la pantalla de disparo.



2 Realice los cambios necesarios.

Para cambiar la exposición, ajuste [Modo de exposición] en el menú 2.

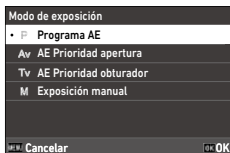

6

Cambiar los ajustes



Nota

- El ajuste cambiado en el paso 2 no se guarda en la cámara. Si se gira el dial de modos, se restaura el ajuste guardado. Para cambiar el ajuste guardado, vuelva a guardar un ajuste en [Guardar ajustes].
- Si se cambian los ajustes del conjunto asignados al dial de modos, también cambian los ajustes aplicados al dial de modos.

Registro de funciones en el modo ADJ.

Para cambiar los ajustes del modo ADJ. y usar sus funciones fácilmente, pulse **ADJ**.

Se pueden registrar cinco funciones en las siguientes funciones de disparo. (Las funciones indicadas entre corchetes son los ajustes predeterminados de la opción).

- Off
- Enfoque [Ajuste2]
- Distancia de enfoque instantánea
- Formato de archivo [Ajuste4]
- Formato de imagen
- Píxeles grabados JPEG
- Medición AE [Ajuste3]
- Ajuste ISO
- Modo Flash
- Comp. exposición flash
- Fotografiar
- Autodisparador
- Control de imagen [Ajuste1]
- AE de 1 pulsación en modo M
- Ajuste vista exterior [Ajuste5]

1 Seleccione [Ajuste del modo ADJ] en el menú **C 2** y pulse **▶**.
Aparece la pantalla [Ajuste del modo ADJ].

2 Seleccione de [Ajuste1] a [Ajuste5] y pulse **▶**.



3 Seleccione la función que desea registrar y pulse **OK**.
Se cambia la función para el modo ADJ.





Precaución-----

- Los ajustes modificados en [Ajuste del modo ADJ] se activan solo en el modo de imagen fija. [Control de imagen], [Enfoque], [Medición AE], [Frecuencia de imagen] y [Ajuste vista exterior] están registrados para el modo  y no se pueden cambiar.



Nota-----

- Consulte "Uso de la palanca ADJ." (p. 23) para ver cómo usar el modo ADJ.

Cambio de las funciones del botón Fn

Puede cambiar las funciones que se realizan al pulsar **Fn**, **◀**, **▶** o **□**. Se pueden asignar las siguientes funciones a cada botón. (Las funciones indicadas entre corchetes son los ajustes predeterminados de la opción).

Pulsar **Fn**, **◀**, **▶** o **□**

- Off
- Enfoque
- Ajustar MF
- Ajustar Snap
- Ajustar AF seguimiento
- Activar AF
- Bloqueo AF+AE [Botón Fn]
- Bloqueo AE
- Detección de rostro
- Distancia de enfoque instantánea
- Formato de archivo
- JPEG → RAW
- JPEG → RAW+
- Formato de imagen
- Recortar
- Píxeles grabados JPEG
- Frecuencia de imagen
- Fija/vídeo [Botón Vídeo/inalámbrico]
- Medición AE
- Ajuste ISO [Botón ISO]
- Modo Flash
- Comp. exposición flash
- Filtro ND
- Modo Fotografiar [Botón Fotografiar]
- Fotografiar
- Toma continua
- Autodisparador
- Control de imagen
- Shake Reduction
- AE de 1 pulsación en modo M
- Acción controlador 4 dir.
- Ajuste de la vista exterior

Mantener pulsado **□**

- Ajuste LAN inalámbrica [Botón Mant. vídeo/in.]
- Previsualización

- 1** Seleccione [Ajuste del botón Fn] en el menú **C 2** y pulse **▶**.
Aparece la pantalla [Ajuste del botón Fn].

- 2** Seleccione el botón cuyo ajuste desea cambiar y pulse **▶**.



- 3** Seleccione la función que desea asignar y pulse **OK**.
Se cambia la función del botón.

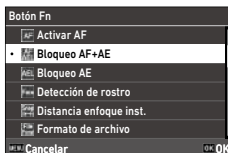

Nota

- En la pantalla [Ajuste del botón Fn], puede ajustar las funciones que tendrá el botón cuando se asignan las funciones correspondientes a las siguientes operaciones.

Ajustes de enfoque	Seleccione la función del botón entre [Igual que disparador], [AF área automática], [AF de selección], [AF preciso], [AF de seguimiento] o [AF continuo].
Conservar bloqueo AE	Cuando está ajustado en [On], el bloqueo AE se activa y desactiva cada vez que se pulsa el botón. Cuando está ajustado en [Off], el bloqueo AE solo se activa mientras el botón está pulsado.
AE de 1 pulsación en modo M	Si se pulsa el botón en modo M , la exposición se ajusta automáticamente a la exposición correcta. Seleccione el modo entre [Programa AE], [AE Prioridad apertura] o [AE Prioridad obturador].

- Cuando se enciende la cámara o se gira el dial de modos, se muestra la función actual del botón. Si [Mostrar guía] es [Off] en el menú **2**, la función no se muestra.



Precaución

- La función de **Fn** solo se activa en modo de disparo. En modo de reproducción, solo está disponible [Ajuste LAN inalámbrica].
- [Activar AF], [Bloqueo AF+AE], [Bloqueo AE] y [AE 1 puls. en modo M] no se pueden asignar a **Fn**.

Ajuste de la función del disparador

Puede ajustar la función que se realizará cuando se pulse **SHUTTER** en el menú **C 2**.

Ajuste de disparador	Establece si se realizará el enfoque automático y el bloqueo AE, o solo el bloqueo AE cuando se pulse SHUTTER a medio recorrido.
Confirmación disparador	Establece si se completará el ajuste al pulsar SHUTTER a medio recorrido durante el ajuste de las funciones en la pantalla de visión directa, por ejemplo, en modo ADJ. Este ajuste también se aplica cuando el enfoque automático se activa mediante Fn . [On]: completa los ajustes al pulsar SHUTTER a medio recorrido. [Off]: vuelve a la pantalla de ajustes después de pulsar SHUTTER a medio recorrido.

Ajustes de pantalla y sonido

Ajuste de la información que se muestra durante la toma o la reproducción

Puede ajustar la información que se muestra cuando se cambia la pantalla usando **DISP** en modo de disparo o de reproducción.

1 Seleccione [Pantalla info toma] o [Pantalla info reproduc.] en el menú **C** 3 y pulse **▶**.

Aparece [Pantalla info toma] o [Pantalla info reproduc.].

Para [Pantalla info reproduc.], vaya al punto 3.

2 Utilice **◀▶** para seleccionar [Pantalla LCD] y pulse **ADJ** para activar o desactivar cada uno de los modos de visualización.

Se puede elegir [Pant. info estándar], [Pant. info simplificada], [Pantalla sin información] y [Pantalla apagada].

Los modos de visualización que no tienen una marca de verificación no se muestran cuando se pulsa **DISP** durante la toma. Seleccione al menos un modo de visualización.

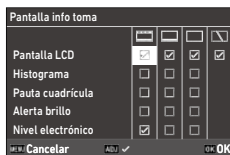

3 Utilice **▲▼◀▶** para seleccionar una de las opciones y pulse **ADJ** para activarla o desactivarla.

[Pantalla info toma]

Histograma	Muestra un histograma.
Pauta cuadrícula	Muestra una cuadrícula.
Alerta brillo	Las áreas que probablemente estarán sobreexpuestas durante la toma parpadean en rojo.
Nivel electrónico	Muestra un indicador para confirmar la inclinación de la cámara.

[Pantalla info reproduc.]

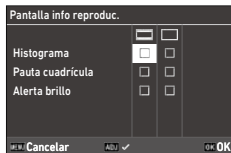



Histograma	Muestra un histograma para la imagen.
Pauta cuadrícula	Muestra las líneas de la cuadrícula.
Alerta brillo	Las zonas sobreexpuestas parpadean en rojo.

4 Pulse **OK**.

Ajuste de la visualización de revisión instantánea

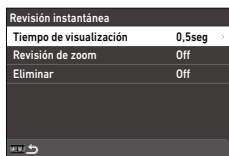
Puede ajustar la información que se muestra en «Revisión instantánea», que muestra la imagen capturada inmediatamente después de la toma en [Revisión instantánea], en el menú **C** 3.



Tiempo de visualización	Ajusta el tiempo de visualización de Revisión instantánea. Cuando se configura en [Manten], la imagen se muestra hasta que se pulsa SHUTTER a medio recorrido.
Revisión de zoom	Amplía la imagen girando  o pulsando ADJ durante la revisión instantánea.
Eliminar	Elimina la imagen pulsando  durante la revisión instantánea.

Cuando se amplían las imágenes pulsando **ADJ** en la revisión instantánea o en el modo de reproducción de una sola imagen, la ampliación inicial se puede configurar en [Zoom rápido], en el menú **C** 3.

Ajuste de la visualización de visión directa

Puede definir los siguientes ajustes para la visualización de visión directa en el menú **C** 3.

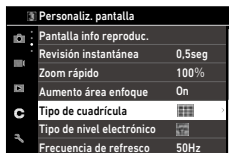

Tipo de cuadrícula	Seleccione el tipo de cuadrícula [Cuadrícula 3x3] o [Cuadrícula 4x4].
Tipo de nivel electrónico	Seleccione si desea mostrar solo el nivel horizontal, o el nivel horizontal y la inclinación (dirección vertical).
Frecuencia de refresco	Ajusta la frecuencia eléctrica para reducir el parpadeo de la pantalla de visión directa.

6

Cambiar los ajustes

Ajuste del brillo y el tono de la pantalla

Ajuste de la LCD

Puede ajustar [Brillo], [Saturación], [Ajuste: azul-ámbar] y [Ajuste: verde-magenta] en [Ajuste de la LCD], en el menú **3**.



Ajuste de la vista exterior

Si le resulta difícil ver lo que se muestra en la pantalla cuando toma imágenes en exteriores o en otras situaciones, ajuste el brillo de la pantalla en [Ajuste vista exterior], en el menú  3.

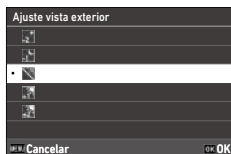

Nota

- Esta función se puede registrar en [Ajuste del modo AD], en el menú  2. (p. 121)

Ajuste de la luz

Puede ajustar cuándo se enciende la luz en el menú  4.



Luz de encendido	Establece si se encenderá la luz de encendido al encender la cámara.
Cuenta atrás	Establece si la luz de ayuda AF debe parpadear al disparar usando [Autodisparador] en [Modo Fotografiar].

Ajuste de los efectos de sonido

Puede ajustar los efectos de sonido en el menú

5.

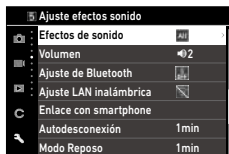

Efectos de sonido	[Todo]: emite el sonido del obturador, sonido de enfoque, sonido de cuenta atrás del temporizador y activación y desactivación de LAN inalámbrica. [Solo sonido obturador]: emite solo el sonido del obturador.
Volumen	Establece el volumen del sonido. Cuando se establece en [0], todos los efectos de sonido se desactivan.



6

Cambiar los ajustes

Ajustes de ahorro de energía

Apagado automático

La cámara se apaga automáticamente si no se realiza ninguna operación durante un cierto período de tiempo. Puede ajustar el tiempo en [1min], [3min], [5min], [10min], [30min] u [Off] en [Autodesconexión], en el menú  7. Para reanudar la operación, pulse el botón de encendido.

Autodesconexión	
• 1min	
3min	
5min	
10min	
30min	
Off	
 Cancelar	 OK



Nota

- [Autodesconexión] no está disponible en los siguientes casos.
 - Durante la grabación o reproducción de vídeos
 - Durante la toma con [Toma a intervalos] o [Compos. a intervalos] del [Modo Fotografiar]
 - Durante la reproducción de vídeo
 - Durante el procesamiento de datos
 - Durante la transferencia de imágenes
 - Mientras la cámara está conectada a un ordenador
 - Cuando la cámara está conectada a un dispositivo de comunicación con Image Sync

Atenuación de la pantalla

La cámara atenúa la pantalla automáticamente si no se realiza ninguna operación durante el tiempo establecido. Los siguientes ajustes se pueden configurar en el menú  7.

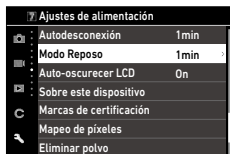

Modo Reposo	Apaga la pantalla automáticamente si no se realiza ninguna operación durante el tiempo establecido. La luz de estado está encendida en el modo de reposo. Se puede seleccionar [1min], [3min], [5min], [10min], [30min] u [Off].
Auto-oscurer LCD	Ajusta la pantalla automáticamente si la cámara no se mueve durante cinco segundos. Se puede seleccionar [0n] u [Off].

6 Al utilizar la cámara, se restaura el brillo original.



Nota

- [Modo Reposo] no está disponible en los siguientes casos.
 - Durante la toma con [Toma a intervalos] o [Compos. a intervalos] del [Modo Fotografiar]
 - Durante la grabación o reproducción de vídeos
 - Cuando hay un dispositivo AV conectado a la cámara
 - Cuando la cámara está conectada a un dispositivo de comunicación con Image Sync
- [Auto-oscurer LCD] no está disponible en los siguientes casos.
 - Durante la revisión instantánea
 - En el modo de reproducción
 - Cuando hay un dispositivo AV conectado a la cámara

Ajustes de la gestión de archivos

Ajustes de carpeta o archivo

De forma predeterminada, los nombres de los archivos y carpetas se establecen de la siguiente manera.

Nombre de archivo	R0000001.JPG a R0999999.JPG
Nombre de carpeta	100 a 999

Cuando el número de archivo supera R0**9999, se crea la siguiente carpeta y el número de archivo pasa a ser R0**0001. Si el número de archivo supera R0**9999 y el número de carpeta es 999, no se pueden guardar más archivos en la tarjeta de memoria actualmente insertada.

Los nombres de archivos y carpetas se pueden cambiar.

Crear nueva carpeta

Cuando se selecciona [Crear nueva carpeta] en el menú  1, se crea una carpeta con un nuevo número cuando se guarda la siguiente imagen.



Precaución-----

- No se pueden crear varias carpetas sucesivamente.



Nota-----

- Durante la toma con [Toma a intervalos] o [Compos. a intervalos] del [Modo Fotografiar], se crea automáticamente una nueva carpeta.

Nombre de carpeta

Cuando se capturan imágenes con esta cámara, se crea automáticamente una carpeta donde se guardan las imágenes capturadas. Cada nombre de carpeta consta de un número secuencial de 100 a 999 y una cadena de cinco caracteres.

La cadena de caracteres del nombre de carpeta se puede cambiar.

1 Seleccione [Nombre de carpeta] en el menú 1 y pulse .

Aparece la pantalla [Nombre de carpeta].

2 Seleccione [Fecha] u [Opcional] en [Nombre de carpeta].



6

Cambiar los ajustes

Fecha	Se asignan los cuatro dígitos del mes y el día de la fecha de la toma después del número de carpeta. Se muestran el mes y el día según el formato de fecha configurado en [Ajuste de fecha], en el menú 10. Ejemplo) 101_0125: imágenes tomadas el 25 de enero.
Opcional	Se asigna una cadena de cinco caracteres definida libremente después del número de carpeta. (Valor predeterminado: RICOH) Ejemplo) 101RICOH

Vaya al punto 6 si elige [Fecha] o no necesita cambiar la cadena de caracteres.

3 Pulse para seleccionar [Introducir texto] y pulse .





Aparece la pantalla de introducción de texto.

4 Introduzca un nombre de carpeta.

Pueden introducirse hasta cinco caracteres alfanuméricos de un byte.



Dispone de las siguientes operaciones.

	Mueve el cursor de selección de texto.
	Mueve el cursor de selección de texto arriba y abajo.
	Mueve el cursor de selección de texto a la derecha y la izquierda.
	Introduce un carácter seleccionado con el cursor de selección de texto.

Puede utilizar el panel táctil para las operaciones.

5 Después de introducir el texto, mueva el cursor de selección de texto hasta , y pulse **OK**.

Aparece la pantalla de confirmación.

6 Después de verificar el ajuste, pulse **OK**.

Vuelve a aparecer la pantalla [Nombre de carpeta].



Nota-----

- Si se cambia el nombre de la carpeta, se creará una carpeta con un nuevo número la próxima vez que se haga una toma.



Precaución-----

- El número máximo de carpetas es 999. Si se cambia el nombre de la carpeta o se crea una nueva después de que el número de carpeta llegue a 999, no podrá capturar nuevas imágenes. Además, no podrá capturar nuevas imágenes cuando el número del nombre del archivo llegue a 9999.

Nombre de archivo

Para imágenes fijas, se utiliza una de las siguientes cadenas de caracteres como prefijo del nombre de archivo, dependiendo del ajuste de [Espacio de color] (p. 84) en el menú  5.

Espacio de color	Nombre de archivo
sRGB	R0*****.JPG
AdobeRGB	_R*****.JPG

Puede cambiar los dos primeros caracteres de los nombres de archivo (R0).

1 Seleccione [Nombre de archivo] en el menú 1 y pulse .

Aparece la pantalla [Nombre de archivo].

2 Utilice para seleccionar o , y utilice para seleccionar el carácter que desea introducir.

Se pueden introducir caracteres alfanuméricos y el signo “_”.



3 Pulse .



Nota-----

- Cuando [Espacio de color] se ajusta a [AdobeRGB], el prefijo del nombre es «_» y los tres primeros caracteres de la cadena se utilizan como nombre del archivo.

Numeración secuencial

En [Numeración secuencial], en el menú  1, puede establecer si desea continuar con la numeración secuencial de los nombres de carpetas y archivos, aunque se cree una nueva carpeta o se cambie la tarjeta de memoria.



Numeración secuencial	Cuando se crea una nueva carpeta	Cuando se cambia la tarjeta de memoria	
	N.º de archivo	N.º de carpeta	N.º de archivo
Carpeta y archivo	Continuar	Continuar	Continuar
Archivo	Continuar	Restaurar	Continuar
Off	Restaurar	Restaurar	Restaurar

Reiniciar numeración

Si se utiliza [Reiniciar numeración] en el menú  1, la próxima vez que se realice una toma, se creará una carpeta con un nuevo número y el número de archivo comenzará desde 0001.



Nota

- Cuando el número de archivo alcanza la cifra de 9999, se crea una nueva carpeta y se restablece el número de archivo.
- Si no hay una tarjeta de memoria insertada, se reinicia el número de archivo en la memoria interna.

Ajuste de la información de copyright

Puede definir la información de copyright que se inserta en los datos Exif.

- 1 Seleccione [Información de copyright] en el menú  1 y pulse . Aparece la pantalla [Información de copyright].
- 2 Seleccione [On] u [Off] en [Datos copyr. integr.], y pulse **OK**.

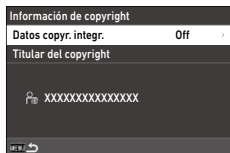



- 3 Pulse  en [Titular del copyright]. Aparece la pantalla de introducción de texto.

- 4 Introduzca el titular del copyright. Pueden introducirse hasta 32 símbolos y caracteres alfanuméricos de un byte.



Dispone de las siguientes operaciones.

	Mueve el cursor de selección de texto.
	Mueve el cursor de selección de texto arriba y abajo.
ADJ	Mueve el cursor de selección de texto a la derecha y a la izquierda.
OK	Introduce un carácter seleccionado con el cursor de selección de texto.

Puede utilizar el panel táctil para las operaciones.

- 5 Después de introducir el texto, mueva el cursor de selección de texto hasta , y pulse **OK**. Aparece la pantalla de confirmación.

- 6 Después de verificar el ajuste, pulse **OK**. Vuelve a aparecer la pantalla [Información de copyright].



Nota-----

- Puede consultar la información Exif en [Pantalla info detallada] (p. 21) en el modo de reproducción.

Conexión de accesorios opcionales

Conversores, adaptador para objetivos

Retire la tapa del anillo antes de usar el convertidor gran angular (GW-4) y el adaptador para objetivos (GA-1).

Para más información sobre el uso del convertidor gran angular y el adaptador para objetivos, consulte el Manual del usuario que se proporciona con los productos.

Retirada de la tapa del anillo

Apague la cámara y gire la tapa en el sentido contrario a las agujas del reloj hasta que se pueda quitar. No toque los conectores del convertidor (①).

Para quitar el adaptador para objetivos, gírelo en el sentido contrario a las agujas del reloj.

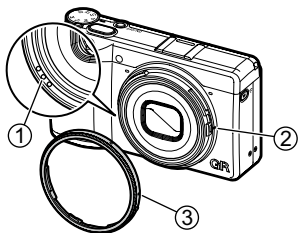

Colocación de la tapa del anillo

Con la cámara apagada, alinee la marca situada en la tapa del anillo (③) con la marca situada en el cuerpo de la cámara (②) y gire la tapa del anillo en el sentido de las agujas del reloj hasta que haga clic.

Adaptador de CA

Si tiene la intención de usar la cámara de forma continuada durante un período prolongado, se recomienda el uso del kit adaptador de corriente alterna (D-AC166).

1 Asegúrese de que la cámara esté apagada y abra la tapa del terminal.

2 Conecte el cable USB (Tipo C) del adaptador de CA al terminal USB de la cámara.

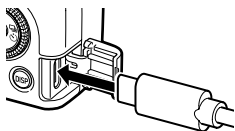

3 Conecte el cable de CA al adaptador de CA y enchufe el cable a la toma eléctrica.

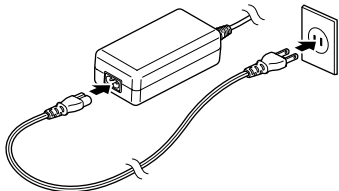



Precaución



- Conecte firmemente el cable de alimentación y el cable de CA.
- Cuando la cámara no esté en uso, desenchufe el adaptador de CA de la toma eléctrica y desconéctelo de la cámara.
- Si se desconecta el adaptador de CA de la cámara o se desenchufa el cable de alimentación de la toma eléctrica mientras se está usando la cámara, se podrían perder los datos.
- No mueva la cámara sujetando el cable del adaptador de CA mientras el adaptador de CA esté en uso.
- Es posible que el adaptador de CA no se pueda utilizar según el país y la región.

Problemas y soluciones





Alimentación eléctrica



Problema	Causa	Solución	Página
La cámara no se enciende.	La batería no está insertada.	Cargue la batería e insértela correctamente en la cámara.	p. 38
	La batería está completamente agotada.		
	La batería no se ha insertado en la orientación correcta.		
	La batería no es compatible.	Utilice la batería DB-110 creada exclusivamente para esta cámara.	—
	El adaptador de CA no está correctamente conectado.	Conecte el adaptador de CA correctamente.	—
La cámara se apaga durante su uso.	La función [Autodesconexión] se ha activado porque la cámara no se ha utilizado durante un determinado período de tiempo.	Vuelva a encender la cámara.	p. 40
	La batería está completamente agotada.	Cargue la batería.	p. 38
La cámara no se apaga.	La cámara no funciona correctamente.	Saque la batería e insértela de nuevo.	p. 37
El indicador de batería baja se enciende o la cámara se apaga aunque la batería instalada esté completamente cargada.	La batería no es compatible.	Utilice la batería DB-110 creada exclusivamente para esta cámara.	—
La batería no se puede cargar.	Se ha producido un fallo de la batería.	Cambie la batería por una nueva.	—
	La batería está caliente.	Deje que la batería se enfríe a temperatura ambiente.	—
La batería se agota rápidamente.	La temperatura ambiente es muy alta o muy baja.	—	—

Problema	Causa	Solución	Página
No se puede disparar pulsando SHUTTER .	La batería está completamente agotada.	Cargue la batería.	p. 38
	La cámara está apagada o no está en modo de disparo.	Encienda la cámara o pulse SHUTTER para cambiar la cámara al modo de disparo.	p. 40
	La tarjeta de memoria sin formatear.	Elija [Formatear] en el menú  1.	p. 42
	La tarjeta de memoria está llena.	Inserte una tarjeta nueva o elimine los archivos no deseados.	p. 96
	La tarjeta de memoria ha llegado al final de su vida útil.	Inserte una tarjeta de memoria nueva.	—
	La tarjeta de memoria está bloqueada.	Desbloquee la tarjeta.	—
	Los contactos de la tarjeta de memoria están sucios.	Limpie con un paño suave y seco.	—
Las imágenes no se pueden comprobar después de disparar.	El tiempo de confirmación es demasiado corto.	Cambie el ajuste [Tiempo de visualización] en [Revisión instantánea], en el menú  3.	p. 127
La pantalla está en blanco.	El brillo de la pantalla es oscuro.	Ajuste el brillo de la pantalla en el menú  3.	p. 128
	La pantalla está apagada.	Pulse DISP para encender la pantalla.	p. 20
	Hay un dispositivo AV conectado a la cámara.	Retire el cable de la cámara.	p. 95
La cámara no puede enfocar en modo de enfoque automático.	El objetivo está sucio.	Limpie con un paño suave y seco.	—
	El sujeto no está en el centro del marco.	Bloquee el enfoque para la toma.	—
	El sujeto no es apto para el enfoque automático.	Bloquee el enfoque o ajuste el modo de enfoque en [MF] para la toma.	p. 60
	El sujeto está demasiado cerca.	Utilice el modo macro o aléjese del sujeto.	p. 61
Las imágenes están desenfocadas.	La cámara se movió al pulsar SHUTTER .	Sostenga la cámara con los codos pegados al cuerpo o use un trípode.	—
	Si dispara en un lugar oscuro, la velocidad de obturación disminuye y las imágenes se desenfocan fácilmente.	Utilice un flash o establezca [Ajuste ISO] en una sensibilidad ISO alta.	p. 65 p. 63

Problema	Causa	Solución	Página
El flash no se dispara.	Una función impide el funcionamiento del flash.	Compruebe los ajustes y el modo.	—
El flash no ilumina al sujeto.	El tema es oscuro.	Ajuste la salida del flash.	p. 66
	La salida del flash no es la apropiada.		
Las imágenes son demasiado brillantes.	La salida del flash no es la apropiada.	Ajuste la salida del flash, aléjese del sujeto o use una fuente de luz diferente.	p. 66
	El brillo de la pantalla no es el apropiado.	Ajuste el brillo de la pantalla en el menú  3.	p. 128
Las imágenes son demasiado oscuras.	El brillo de la pantalla no es el apropiado.	Ajuste el brillo de la pantalla en el menú  3.	p. 128
	La compensación de la exposición está establecida en un valor negativo.	Cambie el valor de compensación de la exposición.	p. 53
Los colores de las imágenes no son naturales.	La cámara no puede ajustar el balance de blancos para las condiciones de la toma mediante el balance de blancos automático.	Incluya un objeto blanco con el sujeto o seleccione una opción que no sea [Balance de blancos auto] en [Balance de blancos].	p. 69
El brillo de la pantalla cambia durante el enfoque automático.	La iluminación ambiental es insuficiente o difiere de la utilizada para el enfoque automático.	Esto es normal y no indica un mal funcionamiento.	—
Los indicadores de nivel electrónico no se muestran.	Los indicadores de nivel electrónico están ocultos.	Compruebe el ajuste de [Pantalla info toma] en el menú  3.	p. 126
La imagen no está nivelada, aunque el indicador de nivel mostraba que la cámara estaba nivelada.	La cámara se movió durante la toma porque usted estaba en un objeto en movimiento o por otras causas.	No mueva la cámara mientras toma una foto.	—
	El sujeto no está nivelado.	Compruebe el sujeto.	—

Reproducción/Borrado

Problema	Causa	Solución	Página
La información de la toma no se muestra.	La visualización de la información se ha establecido en [Pantalla sin información].	Pulse DISP para cambiar la información que se muestra en la pantalla.	p. 20
Aparecen restos de suciedad o partículas en las imágenes.	El sensor está sucio o tiene polvo.	Seleccione [Eliminar polvo] en el menú  9. La función de eliminación del polvo puede activarse cada vez que se enciende y se apaga la cámara.	—
En la imagen aparecen defectos tales como puntos claros y puntos oscuros.	Hay píxeles defectuosos en el sensor.	Seleccione [Mapeo de píxeles] en el menú  9. Se tarda unos 30 segundos en corregir los píxeles defectuosos; por ello, recuerde que la batería esté totalmente cargada.	—
Las imágenes no se muestran en un dispositivo AV.	El cable no está correctamente conectado.	Conecte el cable correctamente.	p. 95
	El ajuste de entrada del dispositivo AV es incorrecto.	Compruebe los ajustes del dispositivo AV.	—
Las imágenes de la tarjeta de memoria no se pueden reproducir. Las imágenes no se muestran en la pantalla.	La tarjeta de memoria insertada no se ha formateado con esta cámara.	Inserte una tarjeta de memoria que se haya formateado con la opción [Formatear] del menú  1 de esta cámara.	p. 42
	Los contactos de la tarjeta de memoria están sucios.	Limpie con un paño suave y seco.	—
	La tarjeta no funciona correctamente.	No hay ningún problema con la cámara si las imágenes en otra tarjeta de memoria se pueden reproducir con esta cámara. No utilice una tarjeta de memoria que tenga algún problema.	—
La pantalla se apaga.	La batería está completamente agotada.	Cargue la batería.	p. 38
	La función [Autodesconexión] se ha activado porque la cámara no se ha utilizado durante un determinado período de tiempo.	Vuelva a encender la cámara.	p. 40
Los archivos no se pueden eliminar.	[Proteger] está activado para las imágenes.	Cancele la protección en [Proteger], en el menú  1.	p. 97
	La tarjeta de memoria está bloqueada.	Desbloquee la tarjeta.	—
La tarjeta de memoria no se puede formatear.	La tarjeta de memoria está bloqueada.	Desbloquee la tarjeta.	—

Problema	Causa	Solución	Página
La tarjeta de memoria no se puede insertar.	La tarjeta no se ha insertado en la orientación correcta.	Inserte la tarjeta de memoria en la orientación correcta.	p. 37
Los controles de la cámara no tienen efecto.	La batería está completamente agotada.	Cargue la batería.	p. 38
	La cámara no funciona correctamente.	Vuelva a encender la cámara.	p. 40
Saque la batería e insértela de nuevo. Si está usando el adaptador de CA, vuelva a conectarlo.		p. 37	
La fecha no está ajustada correctamente.	La fecha y la hora no están ajustadas correctamente.	Ajuste la fecha y la hora correctamente en el menú  10.	p. 41
Se ha restaurado el ajuste de la fecha.	Se ha retirado la batería.	Si se retira la batería durante más de cinco días, se perderá el ajuste de la fecha. Ajuste la fecha y la hora en el menú  10.	p. 41

Mensajes de error

Mensaje de error	Descripción
Tarjeta de memoria llena.	La tarjeta de memoria está llena y no pueden guardarse más imágenes. Inserte una nueva tarjeta de memoria o borre archivos no deseados. (p. 96)
Memoria interna llena.	La memoria interna está llena y no pueden guardarse más imágenes. Inserte una tarjeta de memoria o borre archivos no deseados. (p. 96)
Sin imagen.	No hay imágenes para reproducir en la tarjeta de memoria o en la memoria interna.
No puede verse esta imagen.	Está intentando reproducir una imagen en un formato que no es compatible con esta cámara. Es posible que pueda verla en un ordenador.
No hay tarjeta en la cámara.	No hay ninguna tarjeta de memoria en la cámara.
Error en la tarjeta de memoria.	Hay un problema con la tarjeta de memoria y no se pueden hacer ni reproducir fotos. Es posible que pueda verlas en un ordenador.
Error de memoria interna.	Hay un problema con la memoria interna. Formatee la memoria interna. (p. 42)
Tarjeta sin formatear.	La tarjeta de memoria insertada no está formateada o ha sido utilizada previamente en otro dispositivo. Utilice la tarjeta después de formatearla con esta cámara. (p. 42)

Mensaje de error	Descripción
La tarjeta está bloqueada.	El conmutador de protección contra escritura de la tarjeta de memoria está bloqueado.
No se puede utilizar esta tarjeta.	Se ha insertado una tarjeta de memoria SD no compatible con esta cámara.
Esta imagen no puede ampliarse.	Está intentando aumentar una imagen que no puede ser ampliada.
No queda batería suficiente para activar el mapeo de píxeles.	Estos mensajes aparecen cuando se intenta realizar un mapeo de píxeles o actualizar el firmware si no hay suficiente batería. Utilice una batería totalmente cargada.
Batería demasiado baja para actualizar el firmware.	
No se puede crear la carpeta de imágenes.	Se ha utilizado el número máximo de carpetas (999) y no pueden guardarse más imágenes. Inserte una nueva tarjeta de memoria o formatee la tarjeta o la memoria interna. (p. 42)
No se puede guardar la imagen.	La imagen no pudo guardarse debido a un error en la tarjeta de memoria.
Esta imagen no puede procesarse.	Este mensaje aparece cuando se intenta realizar las funciones del menú  2 con imágenes capturadas con otras cámaras, o las funciones [Redimensionar] o [Recorte] con imágenes de tamaño mínimo.
La cámara se apagará para evitar daños de calentamiento.	La cámara se apaga porque se alcanza una temperatura interna muy alta. Déjela apagada para que se enfríe antes de encenderla de nuevo.
Error en la actualización.	La actualización no se pudo realizar correctamente. Apague y encienda la cámara y vuelva a realizar la actualización.
No se puede actualizar firmware. Problema con el archivo de actualización del firmware.	Hay un problema con el archivo de actualización del firmware. Descargue el archivo de actualización nuevamente y, después, realice la actualización.

Principales características

Cámara

Objetivo	Construcción del objetivo	6 elementos en 4 grupos (2 elementos de lentes esféricas)
	Longitud focal/ Apertura	18,3 mm (aprox. 28 mm en longitud focal equivalente a 35 mm) / F2.8 a F16
Unidad de captura de la imagen	Sensor de imagen	Tipo: Filtro de colores primarios CMOS Tamaño: 23,5 mm x 15,6 mm
	Píxeles efectivos	Aprox. 24.24 megapíxeles
	Sensibilidad (salida estándar)	ISO 100 a ISO 102400: Auto (se pueden establecer Límite superior/inferior auto ISO y Velocidad de obturación mínima), Manual
	Estabilización de imagen	Shake Reduction mediante desplazamiento del sensor de 3 ejes (SR)
	Simulador de filtro anti-aliasing	Reducción del efecto moiré usando unidad SR (Off, Baja, Alta)
	Eliminar polvo	Limpieza del sensor de imagen utilizando vibraciones ultrasónicas "DR II"
Formato de archivo	Imagen fija	Formato de archivo: RAW (DNG) 14 bits, JPEG (Exif 2.3), compatibles con DCF 2.0 Espacio de color: sRGB, AdobeRGB Píxeles grabados: [3:2] L (24M: 6000×4000), M (15M: 4800×3200), S (7M: 3360×2240), XS (2M: 1920×1280) [1:1] L (16M: 4000×4000), M (10M: 3200×3200), S (5M: 2240×2240), XS (1.6M: 1280×1280)
	Vídeo	Formato de archivo: MPEG4 AVC/H.264 (MOV) Píxeles grabados: Full HD (1920×1080, 60p/30p/24p) Grabación de sonido: micrófono estéreo integrado Tiempo de grabación: hasta 25 minutos o 4 GB; interrumpe automáticamente la grabación si sube la temperatura interna de la cámara.
	Medio de almacenamiento	Memoria interna (aprox. 2 GB), tarjeta de memoria SD/SDHC*/SDXC* * Compatible con UHS-I

Enfoque	Tipo	AF híbrido (acoplador de fase de plano de imagen y detección de contraste)
	Modo de enfoque	AF área automática, AF de selección, AF preciso, AF de seguimiento, AF continuo, MF, Snap, ∞
	Detección de rostro	On, Solo en AF área auto, Off
	Rango de enfoque (desde la parte frontal del objetivo)	Normal: aprox. 0,1 m a ∞, modo Macro: aprox. 0,06 a 0,12 m
Control de exposición	Modo de exposición	Programa AE, AE Prioridad apertura, AE Prioridad obturador, Exposición manual
	Modo de medición	Multisegmentos, Ponderación al centro, Puntual, Ponderación al brillo
	Velocidad de obturación	1/4000 a 30 segundos (limitado por la apertura: 1/2500 segundos a F2.8; 1/4000 segundos a F5.6 o más) Temporizador de Bulb (10 segundos a 20 minutos), Bulb, Tiempo
	Compensación EV	Imagen fija: ±5 EV (1/3 pasos EV), vídeo: ±2 EV (1/3 pasos EV)
	Filtro ND (2 EV)	Auto, On, Off
Balance de blancos		Balance de blancos auto, Multibal. blancos auto, Luz de día, Sombra, Nublado, Fl. - Color de luz de día, Fl. - Luz día blanca, Fl. - Blanco frío, Fl. - Blanco cálido, Luz de tungsteno, CTE, Balance blancos manual, Temperatura de color
	Ajuste fino	Ajustable en pasos de ±14 en eje A-B y en eje G-M
Modo Fotografiar	Fotografiar	Toma 1 solo fotograf., Toma continua, Horquillado, Multi-exposición, Toma a intervalos, Compos. a intervalos
	Autodisparador	10 segundos, 2 segundos, Off
Funciones de disparo	Recortar	35 mm, 50 mm, Off
	Control de imagen	Estándar, Intenso, Monótono, Monótono suave, Monótono fuerte, B&N alto contraste, Película positiva, Desaturación color, Retro, Tono HDR, Personalizado1, Personalizado2 Parámetro de ajuste: Saturación, Matiz, Ajuste clave alta/baja, Contraste, Contraste (brillo), Contraste (sombra), Nitidez, Sombreado, Claridad, Tonalidad, Efecto de filtro, Efecto granuloso, Nivel de tono HDR (los parámetros disponibles varían según la imagen seleccionada)
	Corrección de rango dinámico	Corrección de brillos, Corrección de sombras
	Reducción de ruido	Reducción de ruido en obturación lenta, Reducción de ruido con ISO alta
	Visualización	Ampliación de la visualización (4×, 16×), Visualizar cuadrícula (Cuadrícula 3×3, Cuadrícula 4×4), Histograma, Alerta brillo, Indicación de nivel electrónico

Funciones de reproducción	Vista reproducción	Visualizar una imagen, Visualizar múltiples imágenes (20 miniaturas, 48 miniaturas), Ampliación de la visualización (hasta 16x, vista 100 % y vista Zoom rápido disponibles), Histograma (histograma Y, histograma RGB), Visualizar cuadrícula (Cuadrícula 3x3, Cuadrícula 4x4), Alerta brillo, Rotación de imagen auto
	Ajuste de parámetros base	Brillo, Saturación, Matiz, Contraste, Nitidez
	Revelado RAW	Píxeles grabados JPEG, Formato de imagen, Espacio de color, Balance de blancos, Control de imagen, Corrección de luz periférica, Sensibilidad, Reducción ruido ISO alta, Corrección de sombras
	Editar	Redimensionar, Recorte, Ajuste de niveles, Ajuste del balance de blancos, Corrección del moiré, Editar vídeo (Cortar, Dividir)
Pantalla LCD	Tipo	LCD TFT color de 3,0 pulgadas (formato de imagen 3:2), aprox. 1037K puntos, amplio ángulo de visualización, vidrio templado estanco
	Panel táctil	Método de detección capacitiva
	Ajuste	Brillo, Saturación, Azul/Ámbar, Verde/Magenta, Ajuste vista exterior: pasos ± 2
LAN inalámbrica	Estándares	IEEE 802.11b/g/n (HT20) (protocolo LAN inalámbrica estándar)
	Frecuencia (frecuencia central)	2412 a 2462 MHz (Ch 1 a Ch 11)
	Seguridad	Autenticación: WPA2, Cifrado: AES
Bluetooth®	Estándares	Bluetooth® v4.2 BLE (Bluetooth de baja energía)
	Frecuencia (frecuencia central)	2402 a 2480 MHz (Ch 0 a Ch 39)
Interfaces	USB Type-C	Cargador de batería y fuente de alimentación de la cámara (adaptador de CA opcional necesario), Transferencia de datos: MTP, Salida de vídeo: DisplayPort a través de USB-C (modo DisplayPort alternativo)
	Zapata	Compatible con flash automático P-TTL Modo de flash: Flash On, Flash On, Flash On+ojos rojos, Sinc baja velocidad, Sinc baja vel.+ojos rojos Compensación de exposición del flash: -2.0 a +1.0
	Patilla para el adaptador de objetivos	Disponible
Alimentación eléctrica	Tipo de batería	Batería recargable DB-110
	Adaptador de CA	Kit adaptador de CA K-AC167 (opcional)
	Duración de la batería	Número de imágenes grabables: aprox. 200 Tiempo de reproducción: aprox. 180 minutos * Probada conforme al estándar CIPA utilizando una batería recargable totalmente cargada a una temperatura de 23 °C (73 °F). Los resultados obtenidos pueden variar dependiendo de las condiciones y las circunstancias de la toma.

Dimensiones y peso	Dimensiones	Aprox. 109,4 mm (Anch) × 61,9 mm (Alt) × 33,2 mm (Fondo) (sin controles operativos ni protrusiones)
	Peso	Aprox. 257 g (con la batería exclusiva y la tarjeta de memoria SD) Aprox. 227 g (solo cuerpo)
Accesorios incluidos		Batería recargable DB-110, adaptador de corriente USB, enchufe de alimentación, cable USB I-USB166, correa para la muñeca
Language		Inglés, francés, alemán, español, portugués, italiano, holandés, danés, sueco, finlandés, polaco, checo, húngaro, turco, griego, ruso, coreano, chino tradicional, chino simplificado y japonés

Adaptador de corriente USB AC-U1/AC-U2

Alimentación eléctrica	100 a 240 V (50/60 Hz), 0.2 A CA
Salida	5,0 VCC, 1000 mA
Temperatura operativa	10 a 40 °C (50 a 104 °F)
Dimensiones	42,5 mm (ancho) × 22 mm (alto) × 66,5 mm (fondo) (sin el enchufe de alimentación)
Peso	Aprox. 40 g (sin el enchufe de alimentación)

7

Apéndice

Batería recargable DB-110

Tensión nominal	3,6 V
Capacidad nominal	1350 mAh, 4,9 Wh
Temperatura operativa	0 a 40 °C (32 a 104 °F)
Temperatura de almacenamiento	-10 a 45°C (14 to 104 °F)
Dimensiones	39,8 mm (ancho) × 34,2 mm (alto) × 8,5 mm (fondo)
Peso	Aprox. 26 g

Capacidad de almacenamiento de imágenes

La siguiente tabla muestra el número aproximado de imágenes y el tiempo de grabación (en segundos) de los videos que se pueden guardar en la memoria interna y en una tarjeta de memoria, en varios formatos.

	Formato de archivo/ Píxeles grabados JPEG	Formato de imagen	Longitud focal*1	Número de píxeles grabados	Memoria interna	Tarjeta de memoria 8 GB
Imagen fija	RAW	3:2	28 mm	6000 × 4000	40	150
			35 mm	4800 × 3200	40	154
			50 mm	3360 × 2240	41	157
		1:1	28 mm	4000 × 4000	40	153
			35 mm	3200 × 3200	41	156
			50 mm	2240 × 2240	42	158
	RAW+	3:2	28 mm	6000 × 4000	31	117
			35 mm	4800 × 3200	34	129
			50 mm	3360 × 2240	38	143
		1:1	28 mm	4000 × 4000	34	128
			35 mm	3200 × 3200	36	138
			50 mm	2240 × 2240	39	148
	L	3:2	—	6000 × 4000	140	527
		1:1	—	4000 × 4000	209	788
	M	3:2	—	4800 × 3200	218	820
		1:1	—	3200 × 3200	324	1220
	S	3:2	—	3360 × 2240	437	1646
		1:1	—	2240 × 2240	645	2428
XS	3:2	—	1920 × 1280	1253	4717	
	1:1	—	1280 × 1280	1810	6813	

*1 longitud focal equivalente a 35 mm

	Resolución	Formato de imagen	Frecuencia de imagen	Número de píxeles grabados	Memoria interna	Tarjeta de memoria 8 GB
Video	Full HD	16:9	60p	1920 × 1080	3:16	12:17
		16:9	30p		6:25	24:09
		16:9	24p		7:57	29:56



Nota

- Las cifras para los videos son el tiempo total que se puede grabar. El tiempo máximo de grabación por toma es de 25 minutos o el equivalente a 4 GB.
- El número de imágenes que se pueden tomar puede diferir del número de imágenes que se pueden almacenar y que se indica en la pantalla.
- La capacidad de almacenamiento varía según las condiciones de la toma y la capacidad de la memoria.

Entorno operativo

Se puede establecer una conexión USB entre la cámara y los siguientes sistemas operativos.

Windows®	Windows® 10 (FCU, CU) (32 bits, 64 bits), Windows® 8.1 (32 bits, 64 bits), Windows® 8 (32 bits, 64 bits) o Windows® 7 (32 bits, 64 bits)
Mac	macOS 10.14 Mojave, macOS 10.13 High Sierra, macOS 10.12 Sierra, OS X 10.11 El Capitan, OS X 10.10 Yosemite

Uso de la cámara en el extranjero

Adaptador de corriente USB (AC-U1/AC-U2), adaptador de CA (D-AC166) y cargador de batería (BJ-11)

Estos productos son para su uso con corrientes de 100 a 240 V y 50 o 60 Hz. Antes de viajar, compre un adaptador de viaje para poder utilizar las distintas tomas eléctricas que haya en su destino.

No utilice estos productos con transformadores eléctricos, ya que esto podría dañar la cámara.

Precauciones de uso

Cámara

- No deje caer la cámara ni la someta a golpes físicos.
- Cuando transporte la cámara, tenga cuidado de que no golpee otros objetos. Es necesario proteger especialmente el objetivo y la pantalla.
- La batería puede calentarse con el uso prolongado. Espere a que la batería se enfríe antes de retirarla de la cámara.
- Puede resultar difícil leer la pantalla bajo la luz directa del sol.
- Quizás note que el brillo de la pantalla varía o que la pantalla contiene píxeles que no se encienden o que siempre están encendidos. Esto es habitual en todas las pantallas LCD y no indica un mal funcionamiento.
- No realice ninguna fuerza sobre la pantalla.
- Los cambios bruscos de temperatura pueden causar condensación, lo que resulta en una condensación visible dentro del objetivo o un funcionamiento incorrecto de la cámara. Para evitarlo, meta la cámara en una bolsa de plástico para ralentizar el cambio de temperatura y retírela solo cuando el aire en la bolsa haya alcanzado la misma temperatura que la del entorno.
- Para evitar daños en el producto, no inserte objetos en los orificios de las cubiertas del micrófono y los altavoces.
- No permita que la cámara se moje. No la utilice con las manos mojadas. El incumplimiento de esta precaución podría provocar descargas eléctricas o un funcionamiento incorrecto.
- Realice una toma de prueba para asegurarse de que la cámara funciona correctamente antes de usarla en ocasiones importantes, tales como viajes o bodas. Le recomendamos que tenga a mano este manual y baterías de repuesto.



Condiciones que pueden causar condensación -----

- Trasladarse a un área con una temperatura muy diferente
- Si la humedad es alta
- En una habitación fría después de que se haya encendido la calefacción, o en lugares donde la cámara esté expuesta al aire frío de un aire acondicionado u otro dispositivo

Adaptador de corriente USB AC-U1/AC-U2

- Utilice el cable USB incluido en el paquete.
- No someta el adaptador de corriente a golpes o una fuerza excesiva.
- No lo use en caso de temperaturas altas o bajas extremas, o en áreas sujetas a vibraciones.
- No lo use en un área expuesta a la luz directa del sol o a altas temperaturas.
- Desenchufe el cable de alimentación de la toma eléctrica después de la carga. El incumplimiento de esta precaución podría provocar un incendio.
- No permita que otros objetos metálicos entren en contacto con los conectores o con los contactos de la batería recargable, ya que esto puede provocar un cortocircuito.
- El rango de temperatura de funcionamiento es de 10 a 40 °C (50 a 104 °F). La carga tardar más a temperaturas inferiores a 10 °C (50 °F).



Precaución

- El uso de otras baterías puede causar una explosión.

Batería recargable DB-110

- Esta es una batería de iones de litio.
- La batería no está completamente cargada en el momento de la compra, así que asegúrese de cargarla antes de usarla.
- No abra ni dañe la batería, porque esto puede provocar un incendio o lesiones. No caliente la batería a más de 60 °C (140 °F) ni la exponga al fuego.
- Debido a las características de la batería, el tiempo de uso de la batería puede reducirse cuando se usa en un ambiente frío, aunque la batería esté completamente cargada. Ponga la batería en un bolsillo para mantenerla caliente o tenga preparada una batería de repuesto.
- Cuando no esté en uso, asegúrese de retirar la batería de la cámara o del cargador de batería. Podría fugarse una pequeña cantidad de corriente de la batería, aunque esté apagada, lo que generaría una descarga excesiva y hacer que la batería quede inservible. Si se extrae la batería durante más de cinco días, se perderán los ajustes de fecha y hora. En este caso, restaure la fecha y la hora.
- Si la batería no se utiliza durante mucho tiempo, cárguela durante 15 minutos una vez al año antes de guardarla.
- Almacene en un lugar seco y fresco con una temperatura ambiente entre 15 °C y 25 °C (59 °F y 77 °F). Evite almacenar a temperaturas altas o bajas extremas.
- Después de cargar la batería, no la vuelva a cargar inmediatamente.
- Cargue la batería a una temperatura ambiente de entre 10 °C y 40 °C (50 °F y 104 °F). Cargar la batería a una temperatura elevada puede deteriorarla. Cargarla a baja temperatura podría impedir su carga completa.
- Si el tiempo de uso de la batería se vuelve muy corto, aunque esté completamente cargada, la batería ha llegado al final de su vida útil. Reemplácela por una batería nueva. Asegúrese de usar una batería recomendada por RICOH IMAGING.
- El tiempo de carga con AC-U1/AC-U2 es de aproximadamente 2,5 horas (a 25 °C (77 °F)).

Cuidados y almacenaje de la cámara

Cuidados de la cámara

- La calidad de la imagen puede verse afectada por las huellas dactilares y otros materiales extraños en el objetivo. Evite tocar el objetivo con los dedos.
- Quite el polvo o la pelusa del objetivo con un soplador disponible en el mercado o limpie suavemente el objetivo con un paño suave y seco.
- Limpie la cámara a fondo después de usarla en la playa o en lugares donde se manipulen productos químicos.
- En el improbable caso de un funcionamiento incorrecto, consulte a su centro de reparación más cercano.
- La cámara contiene circuitos de alta tensión. No lo desmonte.
- No exponga la cámara a sustancias volátiles tales como disolventes, bencina o pesticidas. El incumplimiento de esta precaución podría dañar la cámara o sus revestimientos.
- La pantalla se raya fácilmente. Evite tocarla con objetos duros.
- Limpie la pantalla con un paño suave humedecido con una pequeña cantidad de un limpiador para pantallas que no contenga disolventes orgánicos.

7

Apéndice

Almacenaje

- No guarde la cámara donde pueda estar expuesta a:
 - Calor o humedad extremos, grandes cambios de temperatura o humedad
 - Polvo, tierra, arena
 - Vibraciones intensas
 - Contacto prolongado con productos químicos tales como pesticidas, o con productos de vinilo o caucho
 - Campos magnéticos intensos (por ejemplo, cerca de un monitor, transformador o imán)
- Retire la batería si el producto no se va a utilizar durante un largo período de tiempo.

Antes de limpiar

- Asegúrese de que la cámara esté apagada.
- Retire la batería y el adaptador de CA de la cámara.

Todas nuestras cámaras adquiridas en los canales de distribución fotográfica autorizados están garantizadas contra defectos de los materiales o de fabricación durante un período de doce meses a partir de la fecha de su compra. Se prestará el servicio y se reemplazarán las piezas defectuosas sin cargo alguno para Vd. dentro de ese período, siempre que el equipo no muestre indicios de golpes, daños por arena o líquido, manejo erróneo, indicios de haber sido forzada, corrosión química o de las baterías, funcionamiento en contra de las instrucciones de uso, o modificación realizada por un establecimiento de reparaciones no autorizado. El fabricante o sus representantes autorizados no serán responsables de ninguna reparación o alteración excepto las realizadas con su autorización por escrito, y no serán responsables de los daños por demora o por imposibilidad de su uso o de cualesquiera otros daños indirectos o emergentes de la clase que fuera, bien causados por defectos en los materiales o en la fabricación o en lo que fuere; y queda expresamente acordado que la responsabilidad del fabricante o sus representantes con respecto a todas y cualesquiera de garantías o certificaciones, tanto expresas como implícitas, queda exclusivamente limitada a la reposición de las piezas tal y como se indica anteriormente. No se devolverá ninguna cantidad de dinero en casos de reparaciones realizadas por servicios de reparación no autorizados.

Procedimiento durante el período de garantía de 12 meses

Cualquier cámara que se compruebe que es defectuosa durante el periodo de 12 meses de garantía deberá ser devuelta al distribuidor al que compró la cámara o al fabricante. Si no existe representación del fabricante en su país, envíe el equipo al fabricante, a portes pagados. En este caso, transcurrirá un periodo de tiempo bastante largo antes de que la cámara le pueda ser devuelta debido a los complicados procedimientos de aduanas requeridos. Si el equipo está bajo garantía, se realizarán las reparaciones y la sustitución de las piezas sin cargo, y le será devuelta la cámara al terminar la reparación. Si la cámara no se encuentra bajo garantía, le será cargado el coste de la reparación según la tarifa oficial del fabricante o sus representantes. Los portes correrán a cargo del propietario. Si ha comprado su cámara fuera del país en el que desea que le sea prestado el servicio de asistencia técnica durante el periodo de garantía, le podrá ser cargado el coste de la reparación de acuerdo con la tarifa oficial por el representante del fabricante del país de que se trate. No obstante, su cámara enviada al fabricante tendrá servicio libre de costes de acuerdo con este procedimiento y política de garantía. En cualquier caso, no obstante, los costes de envío y los derechos de aduanas correrán a cuenta del remitente. Guarde el justificante de compra de su cámara, al menos durante un año, como comprobante de la fecha de adquisición. Antes de enviar su cámara para ser reparada, asegúrese de que la envía a un representante de servicio autorizado, o a un taller aprobado, a no ser que lo envíe directamente al fabricante. Solicite siempre un presupuesto de los costes de revisión y, sólo si acepta dicho presupuesto, indique al taller que efectúe la revisión.

- **Esta garantía no afecta a los derechos estatutarios del cliente.**
- **Las normas nacionales sobre garantías vigentes para los distribuidores en algunos países pueden prevalecer sobre la presente garantía. Por consiguiente, recomendamos que compruebe la tarjeta de garantía suministrada con su producto en el momento de su adquisición, o que se ponga en contacto con el distribuidor de su país para más información y para recibir una copia de las condiciones de la garantía.**

Para clientes en Estados Unidos

DECLARACIÓN DE CONFORMIDAD CON LA FCC

Este dispositivo cumple con la sección 15 de las Normas de la FCC. Su funcionamiento está sujeto a las dos condiciones siguientes: (1) este dispositivo no debe causar interferencias perjudiciales, y (2) este dispositivo debe aceptar cualquier interferencia recibida, incluidas las interferencias que puedan provocar un funcionamiento no deseado.

Los cambios o modificaciones no autorizados por la parte responsable del cumplimiento podrían incapacitar al usuario a utilizar el equipo.

Este equipo ha sido probado y se ha determinado que cumple con los límites para un dispositivo digital de clase B, conforme a la sección 15 de las normas FCC. Estos límites han sido diseñados para ofrecer protección razonable contra las interferencias perjudiciales en una instalación residencial. Este equipo genera, utiliza y puede irradiar energía y, si no fuera instalado y utilizado de acuerdo con estas instrucciones, podría causar interferencias perjudiciales con las comunicaciones de radio. No obstante, no existe garantía alguna de que las interferencias no se producirán en una instalación en particular. Si este equipo causa interferencias perjudiciales con la recepción de radio o televisión, lo que podría determinarse encendiendo y apagando el equipo, se aconseja al usuario que trate de corregir el interfaz utilizando una de las medidas correctivas siguientes:

- Reoriente o reubique la antena de recepción.
- Aumente la separación entre el equipo y el receptor.
- Conecte el equipo a una toma eléctrica en un circuito diferente al que está conectado el receptor.
- * Consulte con el distribuidor o con un técnico de radio/TV experimentado para obtener ayuda.

Este transmisor no debe colocarse junto con ninguna otra antena o transmisor, ni utilizarse junto a ellos.

No hay evidencia científica que demuestre que existan problemas de salud relacionados con el uso de dispositivos inalámbricos de baja potencia. Sin embargo, no hay pruebas de que estos dispositivos inalámbricos de baja potencia sean totalmente seguros. Los dispositivos inalámbricos de baja potencia emiten bajos niveles de energía de radiofrecuencia (RF) en el rango de las microondas mientras se utilizan. Aunque los niveles altos de RF pueden producir efectos en la salud (porque calientan los tejidos), la exposición a RF de bajo nivel que no produce este calentamiento, no provoca efectos adversos conocidos para la salud. Se han realizado numerosos estudios de exposiciones a RF de bajo nivel y no se ha encontrado ningún efecto biológico. Algunos estudios sugieren que podrían producirse algunos efectos biológicos, pero esta información no se ha confirmado en investigaciones adicionales. El dispositivo R02010 se ha probado y cumple con los límites de exposición a la radiación de la FCC, establecidos para un entorno no controlado, así como las directrices de exposición a radiofrecuencia (RF) de la FCC.

Declaración de conformidad

Conforme con la norma 47CFR, secciones 2 y 15 para ordenadores personales y dispositivos periféricos de clase B

Con domicilio en: RICOH IMAGING AMERICAS CORPORATION
5 Dedrick Place, West Caldwell,
New Jersey 07006, EE. UU.
Teléfono: 800-877-0155
FAX: +1 973-882-2008

Declara bajo su exclusiva responsabilidad que el producto identificado en este documento cumple con las secciones 2 y 15 de la norma 47CFR de la FCC, en cuanto dispositivo digital de Clase B. Cada uno de los productos comercializados es idéntico a la unidad representativa probada, que se demostró que cumple con las normas. Los registros anotados demuestran que el equipo en producción está dentro de la variación aceptada, en base a la cantidad de producción y a las pruebas basadas en las estadísticas, conforme a los requisitos de la norma 47CFR §2.909. Su funcionamiento está sujeto a las dos condiciones siguientes: (1) este dispositivo no debe causar interferencias perjudiciales, y (2) este dispositivo debe aceptar cualquier interferencia recibida, incluidas las interferencias que puedan provocar un funcionamiento no deseado. La parte antes mencionada es responsable de garantizar que el equipo cumple las normas 47CFR §15.101 a §15.109.

Nombre del producto: Cámara digital
Número de modelo: R02010
Persona de contacto: Responsable de atención al cliente
Fecha y lugar: Noviembre de 2018, West Caldwell (EE. UU.)

Para clientes en Canadá

Aviso de cumplimiento normativo del Departamento de Innovación, Ciencia y Desarrollo Económico (ISED) de Canadá

Este aparato digital de Clase B cumple con la norma canadiense ICES-003 (B).

Este dispositivo cumple con las normas RSS de exención de licencia del ISED. Su funcionamiento está sujeto a las dos condiciones siguientes: (1) este dispositivo no debe causar interferencias perjudiciales, y (2) este dispositivo debe aceptar cualquier interferencia recibida, incluidas las interferencias que puedan provocar un funcionamiento no deseado.

No hay evidencia científica que demuestre que existan problemas de salud relacionados con el uso de dispositivos inalámbricos de baja potencia. Sin embargo, no hay pruebas de que estos dispositivos inalámbricos de baja potencia sean totalmente seguros. Los dispositivos inalámbricos de baja potencia emiten bajos niveles de energía de radiofrecuencia (RF) en el rango de las microondas mientras se utilizan. Aunque los niveles altos de RF pueden producir efectos en la salud (porque calientan los tejidos), la exposición a RF de bajo nivel que no produce este calentamiento, no provoca efectos adversos conocidos para la salud. Se han realizado numerosos estudios de exposiciones a RF de bajo nivel y no se ha encontrado ningún efecto biológico. Algunos estudios sugieren que podrían producirse algunos efectos biológicos, pero esta información no se ha confirmado en investigaciones adicionales. El dispositivo GR III se ha probado y cumple con los límites de exposición a la radiación del ISED, establecidos para un entorno no controlado, así como las directrices de exposición a radiofrecuencia (RF) RSS-102 del ISED.

Pour les utilisateurs au Canada

Avis de conformité à la réglementation d'Innovation, Sciences et Développement économique Canada (ISDE)

Cet appareil numérique de la classe B est conforme à la norme NMB-003 (B) du Canada.

Le présent appareil est conforme aux CNR d'Innovation, Sciences et Développement économique Canada applicables aux appareils radio exempts de licence. L'exploitation est autorisée aux deux conditions suivantes : (1) l'appareil ne doit pas produire de brouillage, et (2) l'utilisateur de l'appareil doit accepter tout brouillage radioélectrique subi, même si le brouillage est susceptible d'en compromettre le fonctionnement.

Les connaissances scientifiques dont nous disposons n'ont mis en évidence aucun problème de santé associé à l'usage des appareils sans fil à faible puissance. Nous ne sommes cependant pas en mesure de prouver que ces appareils sans fil à faible puissance sont entièrement sans danger. Les appareils sans fil à faible puissance émettent une énergie fréquence radioélectrique (RF) très faible dans le spectre des micro-ondes lorsqu'ils sont utilisés. Alors qu'une dose élevée de RF peut avoir des effets sur la santé (en chauffant les tissus), l'exposition à de faibles RF qui ne produisent pas de chaleur n'a pas de mauvais effets connus sur la santé. De nombreuses études ont été menées sur les expositions aux RF faibles et n'ont découvert aucun effet biologique. Certaines études ont suggéré qu'il pouvait y avoir certains effets biologiques, mais ces résultats n'ont pas été confirmés par des recherches supplémentaires. Le GR III a été testé et jugé conforme aux limites d'exposition aux rayonnements ISDE énoncées pour un environnement non contrôlé et respecte les règles d'exposition aux fréquences radioélectriques (RF) CNR-102 de l'ISDE.

Para clientes en Europa

Información para usuarios sobre recogida y reciclado de baterías y equipos usados



1. En la Unión Europea

Estos símbolos en los productos, en el embalaje y/o en la documentación que los acompañan, significan que las baterías y los aparatos eléctricos y electrónicos usados no deben ser reciclados con la basura doméstica.

Las baterías y el equipo eléctrico y electrónico deben tratarse por separado y de acuerdo con las normativas que requieren el tratamiento, recuperación y reciclaje adecuados para estos productos.



Al facilitar el reciclaje correcto de estos productos, se garantiza que los residuos reciban el tratamiento, recuperación y reciclaje necesarios, evitando así los posibles efectos nocivos para la salud y el medio ambiente que podrían surgir si se manipulan los residuos de forma incorrecta.

La inclusión de un símbolo químico debajo del símbolo de arriba, conforme a la Directiva sobre baterías, indica la presencia de un metal pesado (Hg = mercurio, Cd = cadmio, Pb = plomo) en la batería con una concentración superior al umbral aplicable especificado en la directiva sobre baterías.

Si desea obtener información adicional sobre la recogida y reciclaje de productos usados, póngase en contacto con las autoridades locales, el servicio de reciclado de residuos o el punto de venta en el que haya adquirido los productos.

2. En otros países fuera de la UE

Estos símbolos son válidos únicamente en la Unión Europea. Si desea deshacerse de productos usados, póngase en contacto con las autoridades locales o con su concesionario para solicitar información sobre el método de reciclado correcto.

Para Suiza: el equipo eléctrico/electrónico utilizado puede devolverse al concesionario, sin recargo alguno, incluso aunque no adquiera un nuevo producto. Encontrará más información en la página de inicio de www.swico.ch o www.sens.ch.

Aviso a los usuarios de los países del EEE

Este producto cumple con los requisitos y disposiciones esenciales de la Directiva RE 2014/53/UE.

Para consultar la Declaración de Conformidad CE, visite la dirección URL:
http://www.ricoh-imaging.co.jp/english/support/declaration_of_conformity.html
y seleccione el producto correspondiente.

Banda de frecuencia de funcionamiento: 2400 MHz - 2483,5 MHz

Potencia máxima de radiofrecuencia: 9,15 dBm EIRP

Importador europeo: RICOH IMAGING EUROPE S.A.S.

Parc Tertiaire SILIC 7-9, avenue Robert Schuman - B.P. 70102, 94513 Rungis Cedex, FRANCIA

Fabricante: RICOH IMAGING COMPANY, LTD.

1-3-6, Nakamagome, Ohta-ku, Tokio 143-8555, JAPAN



La marca CE es una marca de conformidad con las estipulaciones de la Unión Europea.

Para clientes en Tailandia

Este equipo de telecomunicaciones cumple con las normas técnicas o los requisitos del NBTC.

Índice

A

Adaptador de CA	140
Adaptador de corriente USB	38
Adaptador para objetivos	139
AdobeRGB	84
AE de 1 pulsación en modo M	52, 124
AE Prioridad apertura	48
AE Prioridad obturador	48
AF área automática (Enfoque)	57
AF continuo (Enfoque)	57
AF de seguimiento (Enfoque)	57
AF de selección (Enfoque)	57
AF preciso (Enfoque)	57
AF táctil	50
Ahorro de energía	131
Ajuste de animación	47
Ajuste de disparador	125
Ajuste de fecha	41
Ajuste de la LCD	128
Ajuste de la vista exterior	129
Ajuste del balance de blancos	105
Ajuste del botón Fn	123
Ajuste del dial de modo M	52
Ajuste de niveles	103
Ajuste de parámetros base	107
Ajuste ISO	64
Ajustes de captura de imagen	84
Ajustes de captura de vídeo	85
Ajustes de idioma	41
Ajustes iniciales	40
Alerta brillo	126
Almacenaje	156
Ampliación automática MF	60
Ampliación de la imagen capturada	46
Ampliación de la imagen de Visión directa	45
Aumento área enfoque	47
Autodesconexión	131
Autodisparador	83
Auto-oscurer LCD	132
Auto SR Off	90

B

Balance blancos manual (Balance de blancos)	72
--	----

Balance de balance de blancos auto (Balance de blancos)	69
Balance de blancos	69
Barra de enfoque	60
Batería	37, 38
Blanco y negro en alto contraste (Control de imagen)	87
Bloqueo AE	50
Bluetooth®	112
Botón	16
Botón Fn	24
Bulb	51

C

Cable USB	110
Cambiar de pantalla	20
Capacidad de almacenamiento	39, 151
Captura remota	116
Carga de la batería	38
Compensación de exposición del flash	66
Compensación del rango dinámico	89
Compensación EV	53
Compensación EV automática	49
Composición a intervalos	81
Conexión a un equipo	110
Confirmación de disparador	125
Contenido del paquete	13
Controlador 4 direc.	59
Control de imagen	87
Convertidores	139
Convertidores gran angular	139
Copia de imágenes	98
Corrección de brillos	89
Corrección del moiré	106
Corrección de luz periférica	89
Corrección de sombras	89
Corrección de un rango de tonos	89
Cortar (Vídeo)	108
Crear nueva carpeta	133
CTE (Balance de blancos)	69
Cuenta atrás	129
Cuidados	156

D

Desaturación color (Control de imagen)	87
Detección de rostro	58
Dial	16

DisplayPort.....	95
Dispositivo AV.....	95
Dispositivo de comunicación.....	111
Distancia de enfoque instantánea.....	57
Dividir (Video).....	108
DNG.....	84

E

Edición de imágenes.....	100
Editar vídeo.....	108
Efectos de sonido.....	130
Eliminar.....	96
Eliminar polvo.....	144
Emparejamiento.....	112
Energía.....	40
Enfoque.....	44, 58
Enfoque manual.....	60
Enlace con smartphone.....	116
Entorno operativo.....	152
Espacio de color.....	84
Especificaciones.....	147
Etiqueta de volumen.....	43
Exif.....	138
Exposición manual.....	48

F

Filtro ND.....	86
Flash.....	65
Flash On (Flash).....	66
Flash On+ojos rojos (Flash).....	66
Fluorescente (Balance de blancos).....	69
Formatear.....	42
Formato de archivo.....	84
Formato de imagen.....	84
Frecuencia de imagen.....	85
Frecuencia de refresco.....	128

G

Garantía.....	157
Grabación de sonido.....	85
Guardar información del lugar.....	116
Guardar posición cursor.....	26

H

Hacer tomas cercanas.....	61
Histograma.....	126
Horquillado.....	76
Horquillado automático.....	76

I

Image Sync.....	116
Infinito (Enfoque).....	57
Información de copyright.....	138
Instantánea pulsación completa.....	62
Intenso (Control de imagen).....	87

L

LAN inalámbrica.....	114
Línea de programa.....	51
Luz de ayuda AF.....	58
Luz de día (Balance de blancos).....	69
Luz de encendido.....	129
Luz de tungsteno (Balance de blancos).....	69

M

Macro.....	61
Mantener bloqueo AE.....	124
Mapeo de píxeles.....	144
Marcas de certificación.....	2
Marco de enfoque.....	44
Medición AE.....	63
Memoria interna.....	38, 98
Menú.....	25
Menús Ajustes de imagen fija.....	27
Menús Ajustes de personalización.....	33
Menús Ajustes de reproducción.....	32
Menús Ajustes de vídeo.....	30
Menús Configuración.....	35
MF.....	60
Microcontraste.....	58
Modo ADJ.....	121
Modo AV.....	48
Modo de exposición.....	48, 120
Modo de usuario.....	117
Modo Flash.....	66
Modo Fotografíar.....	74
Modo M.....	48
Modo P.....	48
Modo Programa.....	44
Modo Reposo.....	132
Modo TV.....	48
Monótono (Control de imagen).....	87
Monótono fuerte (Control de imagen)....	87
Monótono suave (Control de imagen)....	87
Mostrar guía.....	24, 124
Movie SR.....	90

Multibal. blancos auto (Balance de blancos).....	69
Multi-exposición.....	77
Multisegmentos (Medición AE).....	63

N

Nivel de la batería.....	19
Nivel electrónico.....	126
Nombre de archivo.....	136
Nombre de carpeta.....	134
Nublado (Balance de blancos).....	69
Numeración secuencial.....	137

O

Opciones de orden de reproducción.....	92
--	----

P

Palanca.....	16
Palanca ADJ.....	23
Panel táctil.....	21
Pantalla.....	18
Pantalla de información de reproducción.....	126
Pantalla de información de toma.....	126
Pauta cuadrícula.....	126
Película positiva (Control de imagen).....	87
Personalización.....	121
Píxeles grabados JPEG.....	84
Ponderación al brillo (Medición AE).....	63
Ponderación al centro (Medición AE).....	63
Previsualización.....	52
Procesamiento de imágenes.....	100
Programa AE.....	48
Proteger.....	97
Punto AF.....	59
Puntual (Medición AE).....	63

R

RAW.....	84
Recortar.....	84
Recorte.....	102
Redimensionar.....	102
Reducción del desenfoque de las imágenes.....	90
Reducción de ruido.....	67
Reducción de ruido con ISO alta.....	67
Reducción de ruido en obturación lenta.....	67
Reiniciar numeración.....	137

Reproducir.....	46, 91
Restaurar.....	26, 42
Retro (Control de imagen).....	87
Revelado RAW.....	100
Revisión instantánea.....	44, 127
Rotación de imagen.....	94
Rotación de imagen automática.....	94

S

Selección de múltiples imágenes.....	93
Sensibilidad.....	64
Sensibilidad ISO.....	64
Shake Reduction.....	90
Simulador de filtro anti-aliasing.....	86
Sinc baja velocidad (Flash).....	66
Sinc baja vel.+ojos rojos (Flash).....	66
Snap (Enfoque).....	57
Sombra (Balance de blancos).....	69
sRGB.....	84

T

Tapa del anillo.....	139
Tarjeta.....	37
Tarjeta de memoria.....	37
Tarjeta de memoria SD.....	37
Teclas directas.....	22
Teléfono inteligente.....	111
Temperatura de color (Balance de blancos).....	73
Temporizador de Bulb.....	51
Tiempo.....	51
Tipo de cuadrícula.....	128
Tipo de nivel electrónico.....	128
Toma a intervalos.....	79
Toma continua.....	75
Tono HDR (Control de imagen).....	87
Transferencia automática de imágenes.....	116
Transferencia de archivos.....	99
Transf. imágs. en Off.....	116
TV.....	95

U

Uso compartido.....	110
---------------------	-----

V

Valor de apertura.....	48
Velocidad de obturación.....	48
Video.....	54

Vincular AE y punto AF	63
Visualización de múltiples imágenes	92
Visualización de una imagen	46
Volumen	130

Z

Zoom rápido	127
-------------------	-----

RICOH IMAGING COMPANY, LTD.

1-3-6, Nakamagome, Ohta-ku, Tokyo 143-8555,
JAPAN
(<http://www.ricoh-imaging.co.jp>)

**RICOH IMAGING EUROPE
S.A.S.**

Parc Tertiaire SILIC 7-9, avenue Robert Schuman -
B.P. 70102, 94513 Rungis Cedex, FRANCE
(<http://www.ricoh-imaging.eu>)

**RICOH IMAGING
AMERICAS CORPORATION**

5 Dedrick Place, West Caldwell, New Jersey 07006,
U.S.A.
(<http://www.us.ricoh-imaging.com>)

**RICOH IMAGING CANADA
INC.**

5560 Explorer Drive Suite 100, Mississauga, Ontario,
L4W 5M3, CANADÁ
(<http://www.ricoh-imaging.ca>)

**RICOH IMAGING CHINA
CO., LTD.**

Room A 23F Lansheng Building, 2-8 Huaihaizhong
Road, Huangpu District, Shanghai, CHINA
(<http://www.ricoh-imaging.com.cn>)

<http://www.ricoh-imaging.co.jp/english>

Esta información de contacto puede cambiar sin
aviso previo. Consulte la información más reciente
en nuestros sitios web.

RICOH IMAGING COMPANY, LTD.
Noviembre de 2018



OPGR11104 Printed in Europe