

RICOH

GR

RICOH GR III

Kiirjuhend

Seerianumbri leiata kaamera põhjalt.

Model: R02010

Kasutaja registreerimise kohta

Täname teid RICOH IMAGING toote ostmise eest.

Selleks, et pakkuda parimat kliendituge ja teenindust teie poolt soetatud tootele, palume teil teostada kasutaja registreerimine.

Kasutaja registreerimiseks külastage järgnevat veebilehte.

<http://www.ricoh-imaging.com/registration/>

Registreeritud kasutajaid teavitatakse e-maili teel olulisest klienditoe infost nagu näiteks püsivara uuendused jne.

Sissejuhatus

See kasutusjuhend annab ülevaate pildistamise ja taasesituse funktsioonidest ning annab seonduvad hoiatused.

Kaamera funktsioonide täielikuks kasutamiseks lugege palun käesolev juhend põhjalikult läbi. Hoidke juhendit alles ka hilisemaks kasutamiseks.

Enne kaamera kasutamist on soovitatav uuendada selle püsivara uusimale versioonile.

Detailsemat infot uusima püsivara versiooni kohta leiate allalaadimise lehekülgedelt.

<http://www.ricoh-imaging.co.jp/english>

RICOH IMAGING COMPANY, LTD.

Ohutusjuhised	Ohutu kasutamise tagamiseks lugege palun kõik ohutusjuhised põhjalikult läbi.
Testvõtted	Enne oluliste kaadrite pildistamist tehke kaamera seisukorra kontrollimiseks testvõtteid.
Autoriõigus	Autoriõigustega kaitstud dokumentide, ajakirjade ja muude materjalide reprodutseerimine või muutmine ilma autoriõiguste omaniku kirjaliku loata on keelatud kui seda ei tehta isiklikuks, koduseks või sarnasel moel piiratud otstarbeks.
Vastutusest vabastamine	RICOH IMAGING COMPANY ei võta endale vastutust kui toode pole rikke tõttu võimeline pilte salvestama või kuvama.
Raadio interferents	Selle kaamera kasutamine teiste elektrooniliste seadmete läheduses võib halvasti mõjutada nii kaamera kui ka teiste seadmete tööd. Interferentsi tekkimine on eriti tõenäoline kui kasutate kaamerat raadio/TV vastuvõtja läheduses. Taolisel juhul talitage järgmiselt. <ul style="list-style-type: none">• Viige kaamera TV vastuvõtjast, raadiost või muust seadmest nii kaugele kui võimalik.• Suunake raadio/TV vastuvõtja antenn mujale.• Kasutage mõnda teist seinakontakti.

Käesolevat trükist ei tohi reprodutseerida ei tervikuna ega osaliselt ilma RICOH IMAGING COMPANY eelneva kirjaliku loata.

© RICOH IMAGING COMPANY, LTD. 2019

RICOH IMAGING COMPANY jätab endale õiguse muuta käesoleva kasutusjuhendi sisu igal ajal ilma etteteatamiseta. Oleme omalt poolt teinud kõik, et tagada käesolevas kasutusjuhendis sisalduva info täpsus. Kui peaksite siiski märkama mõnd viga või puudust, oleme tänulikud kui annate sellest meile teada juhendi tagaküljel olevale aadressil.

Traadita võrgu ja Bluetooth® funktsioonide kohta

- Ärge kasutage kaamerat kohtades, kus elektrilised seadmed, AV seadmed jne. võivad tekitada magnetvälju ja elektromagnetilisi laineid.
- Kui kaamera on magnet- või elektromagnetlainete mõjualas, ei pruugi Wi-Fi ühendus toimida.
- Kui kasutate kaamerat TV või raadio läheduses, võib esineda häireid nende seadmete töös.
- Kui kaamera läheduses on mitmed traadita võrgu pääsupunktid või Bluetooth® seadmed ja kasutatakse sama kanalit, ei pruugi otsingu funktsioon korrektselt toimida.
- Teie poolt salvestatud, saadetud või vastuvõetud andmete turvalisus on teie enda vastutus.

Kaamera poolt kasutataval sagedusribal toimivad ka mitmed muud seadmed nagu tööstuslikud, teaduslikud ja meditsiiniseadmed, lokaalsed raadiojaamad (litsentsi eeldavad traadita raadiojaamad) ja spetsiifilised madala võimsusega raadiojaamad (ei eelda litsentsi), mida kasutatakse mobiilseks objekti identifitseerimiseks tootmisliinidel jne. ning amatöörraadiod.

1. Enne kaamera kasutamist veenduge, et läheduses ei kasutata mobiilse objekti identifitseerimise raadiojaamu, amatöörradiojaamu ega muid lokaalseid raadiojaamu.
2. Kui kaamera peaks kohalikele raadiojaamadele interferentsi põhjustama, katkestage koheselt kasutamine ning muutke kaamera poolt kasutatavat sagedust.
3. Kui teil on muid probleeme kaamera poolt erinevatele raadiojaamadele tekitatavate interferentsidega, võtke koheselt ühendust lähima hoolduskeskusega.

See kaamera vastab tehnilistele nõuetele ja rahvusvahelistele standarditele. Vastavusinfo sertifikaate saab kuvada kaamera ekraanile.



Sertifikaatide kuvamine

1

Avage menüü.

Menüü avamise kohta lugegege "Menüüde kasutamine" (lk.17).

2

Valige  8 menüüst [Certification Marks] (sertifikaadid).

Kaubamärgid

- Microsoft ja Windows on Microsoft Corporation registreeritud kaubamärgid Ameerika Ühendriikides ja teistes maades.
 - Mac, macOS, OS X ja App Store on Apple Inc. registreeritud kaubamärgid Ameerika Ühendriikides ja teistes maades.
 - IOS on Cisco kaubamärk või registreeritud kaubamärk Ameerika Ühendriikides ja teistes maades. Seda kasutatakse litsentsi alusel.
 - Adobe, Adobe logo ja Adobe Reader on Adobe Systems Incorporated kaubamärgid või registreeritud kaubamärgid Ameerika Ühendriikides ja/või teistes maades.
 - See toode sisaldab DNG tehnoloogiat, mida kasutatakse Adobe Systems Incorporated litsentsi alusel.
 - DNG logo on Adobe Systems Incorporated kaubamärk või registreeritud kaubamärk Ameerika Ühendriikides ja/või teistes maades.
 - SDXC logo on SD-3C, LLC kaubamärk.
 - Google, Google Play ja Android on Google Inc. kaubamärgid või registreeritud kaubamärgid.
 - Bluetooth® märk ja logod on Bluetooth SIG, Inc. Registreeritud kaubamärgid. Ricoh Company, Ltd. kasutab neid litsentsi alusel.
 - USB Type-C on USB Implementers Forum kaubamärk.
 - DisplayPort on Video Electronics Standards Association kaubamärk Ameerika Ühendriikides ja teistes maades.
 - HDMI, HDMI logo ja High-Definition Multimedia Interface on HDMI Licensing LLC kaubamärgid Ameerika Ühendriikides ja/või teistes maades.
- Kõik muud kaubamärgid on nende omanike vara.

- See toode kasutab RICOH RT fonti, mille on loonud Ricoh Company Ltd.

AVC Patent Portfolio litsents

See toode on litsenseeritud "AVC Patent Portfolio" litsentsi alusel. Litsents annab tarbijale õiguse kasutada toote isiklikel mitteäriilistel eesmärkidel selle eest tasu saamata (i) video kodeerimiseks kooskõlas AVC standardiga ("AVC video") ja/või (ii) AVC video dekodeerimiseks, mis on kodeeritud tarbija poolt isiklikuks tarbeks ja/või omandatud video pakkujalt, mis on litsenseeritud pakkuma AVC videot. Litsents ei anna otsest ega kaudset luba toote kasutamiseks mistahes muul ülaltoodust erineval otstarbel.

Täiendava info saamiseks pöörduge MPEG LA, LLC poole.

Vaata <http://www.mpegla.com>.

Teade avatud lähtekoodiga tarkvara kohta

See toode sisaldab avatud lähtekoodiga tarkvara mis on litsentsitud GNU GPL litsentsi, GNU vähem üldise avaliku litsentsi ja/või teiste litsentside alusel. Info iga käesolevas tootes kasutatud avatud lähtekoodiga tarkvara litsentsi kohta on salvestatud toote sisemällu tekstifailina. Litsentsitingimuste lugemiseks ühendage toode arvutiga, avage "Software License" kataloogist "oss_license" kataloog ning avage tekstifail.



Selles tootes kasutatud avatud lähtekoodiga tarkvara lähtekood on vabalt kättesaadav vastavalt GPL, LGPL jne. litsentside tingimustele. Lähtekoodi omandamiseks avage järgmine veebisait.

<http://www.ricoh-imaging.co.jp/english/products/oss/>







Ohutusjuhised

Hoiatussümbolid

Käesolevas juhendis ja tootel kasutatakse erinevaid sümboleid füüsiliste vigastuste ja varalise kahju ärahoidmiseks. Sümbolite tähendust on selgitatud järgnevalt.



	Oht	See sümbol tähistab hoiatusi mille eiramise tagajärg on surm või raske füüsiline kehavigastus.
	Hoiatus	See sümbol tähistab hoiatusi mille eiramisel võib tagajärjeks olla surm või raske füüsiline kehavigastus.
	Ettevaatust	See sümbol tähistab hoiatusi mille eiramisel võib tagajärjeks olla kehavigastus või materiaalne kahju.







Sümbolite tähendused

	 sümbol tähistab kohustuslikke samme.
	 sümbol tähistab keelatud tegevusi.  sümbol võib olla kombineeritud teiste sümbolitega ja tähendab seda, et vastav tegevus on keelatud. Näide:  Ärge puudutage  Ärge demonteerige

Seadme ohutuks kasutamiseks järgige alltoodud hoiatusi.



Oht











- | | |
|---|--|
|  | <ul style="list-style-type: none">• Ärge üritage seadet ise demonteerida, parandada ega muuta. Seadme sisemuses on ohtliku kõrgepingega vooluringid. |
|  | <ul style="list-style-type: none">• Ärge üritage akut avada, muuta ega sellele otse joodist teha. |











-  • Ärge visake akut tulle, ärge üritage seda kuumutada, kasutada või jätta seda kõrge temperatuuriga kohta nagu näiteks lahtise tule läheduses auto salongis. Akut ei tohi panna vette ega mis tahes veekokku. Akut tuleb hoida vedelike eest.
-  • Akut ei tohi läbistada, lüüa, kokku suruda, kukutada. Seda tuleb hoida mis tahes tõsiste löökide ja jõudude eest.
-  • Ärge kasutage akut mis on vigastatud või deformeerunud.
-  • Ärge ühendage omavahel aku positiivset (+) ja negatiivset (-) klemmi traadi või muude metallist esemetega. Samuti ei tohi akut hoida ega kanda koos metallist esemetega nagu kaelaketid, mündid ja pastakad.
-  • Aku laadimiseks kasutage akulaadijat BJ-11. Aku tohib kasutada ainult selliste kaameratega millele sobib DB-110.
-  • Ebatavaliste sümptomite korral nagu suits, võõrad lõhnad või kuumus katkestage kaamera kasutamine koheselt. Remonditöödeks võtke ühendust lähima edasimüüja või hoolduskeskusega.
-  • Kui aku vedelik lekib ning sattub silma, loputage silmi koheselt ja põhjalikult kraanivee või muu puhta veega, vältides silmade hõõrumist. Võtke koheselt ühendust arstiga.



Hoiatus





-  • Ebatavaliste sümptomite korral nagu suits, võõrad lõhnad või kuumus lülitage toide koheselt välja. Eemaldage aku esimesel võimalusel, kaitstes end elektrilööride või põletuste eest. Kui kasutate toiteks seinakontakti, eemaldage toitepistik seinakontaktist. Selle hoiatuse eiramise tagajärjeks võib olla tulekahju või elektrilöögid. Võtke ühendust lähima hoolduskeskusega. Häirete korral katkestage kaamera kasutamine koheselt.
-  • Kui kaamera sisemusse sattub mis tahes metallist objekt, vedelik, vesi või muu võõrkeha, lülitage toide koheselt välja. Eemaldage aku ja mälukaart esimesel võimalusel, kaitstes end elektrilööride või põletuste eest. Kui kasutate toiteks seinakontakti, eemaldage toitepistik seinakontaktist. Selle hoiatuse eiramise tagajärjeks võib olla tulekahju või elektrilöögid. Võtke ühendust lähima hoolduskeskusega. Häirete korral katkestage kaamera kasutamine koheselt.
-  • Kui ekraan on vigastatud, vältige kokkupuudet selles oleva vedelkristalliga. Järgige alltoodud ettevaatusabinõusid.
 - NAHK: Kui vedelkristall sattub teie nahale, pühke see ära, loputage kokkupuute kohta põhjalikult veega ja seejärel peske seebiga.
 - SILMAD: Kui vedelkristall sattub teile silma, loputage silmi puhta veega vähemalt 15 minutit ning võtke koheselt ühendust arstiga.
 - ALLANEELAMINE: Vedelkristalli allaneelamise korral loputage suud põhjalikult veega. Jooge suurtes kogustes vett ja kutsuge esile oksendamist. Võtke koheselt ühendust arstiga.

	<ul style="list-style-type: none"> • Aku lekkimise, ülekuumenemise, süttimise või plahvatamise ärahoidmiseks järgige edasisi juhiseid. • Kasutage ainult sellist akut mis on selle kaamera jaoks mõeldud. • Ärge kandke ega hoidke akut koos metallist objektidega nagu pastapliiatsid, kaelaketid, münnid ja juuksenõelad. • Akut ei tohi asetada mikrolaineahju ega survekindlasse nõusse. • Kui kasutamise või laadimise ajal märkate aku lekkimist, veidrat lõhna, värvimuutust jne., eemaldage aku kaamerast või laadijast koheselt ja hoidke seda tulest eemal.
	<ul style="list-style-type: none"> • Tulekahju, elektrilöögi või aku pragunemise vältimiseks laadimisel järgige järgmist. • Kasutage ainult näidatud toitepinget. Vältige mitmepesaliste adapterite ja pikenduskaablite kasutamist. • Ärge vigastage, siduge ega muutke toitekaableid. Ärge venitage ega painutage toitekaableid ega asetage neile raskeid esemeid. • Ärge käsitsege toitepistikut märgade kätega. Pistiku eemaldamisel haara-ke alati pisiku osast. Ärge katke kaamerat aku laadimise ajaks.
	<ul style="list-style-type: none"> • Hoidke kaameras kasutatavat akut ja mälukaarti allaneelamise vältimiseks lastele kättesaamatus kohas. Aku ja mälukaart on allaneelamisel kahjulikud. Võtke koheselt ühendust arstiga.
	<ul style="list-style-type: none"> • Hoidke kaamera lastele kättesaamatus kohas. Laste puhul võivad juhtuda õnnetused, sest nad ei mõista ohutut käsitsemist.
	<ul style="list-style-type: none"> • Ärge puudutage kaamera sisemuses olevaid komponente kui seadme korpus on näiteks kukkumise või muu vigastuse tagajärjel purunenud. Kõrgepingega vooluringid võivad anda elektrilöögi. Eemaldage aku niipea kui võimalik, vältides elektrööki ja põletusi. Kui kaamera on viga saanud, võtke ühendust lähima hoolduskeskusega.
	<ul style="list-style-type: none"> • Ärge kasutage kaamerat märgades kohtades nagu köök. Selle hoiatuse eiramise tagajärg võib olla tulekahju või elektrilöögid.
	<ul style="list-style-type: none"> • Ärge kasutage kaamerat tuleohtlike gaaside, bensiini, lahustite ega muude taoliste tuleohtlike ainete läheduses. Selle hoiatuse eiramine võib põhjustada plahvatuse, tulekahju või põletuse. • Ärge kasutage seadet kohtades kus kasutamine on piiratud või keelatud nagu näiteks lennukis. Selle hoiatuse eiramine võib põhjustada õnnetuse.
	<ul style="list-style-type: none"> • Pühkige toitepistik puhtaks kui see on tolmune. Selle hoiatuse eiramine võib põhjustada tulekahju. • Kodust seinakontakti kasutades kasutage alati ainult kaameraga kaasasolevat vooluadapterit. Selle hoiatuse eiramine võib põhjustada tulekahju, elektrilöögi või häired toote töös.
	<ul style="list-style-type: none"> • Ärge kasutage välisriigis olles akulaadijat ega vooluadapterit kaubanduses müüdavate elektrooniliste muunduritega. Selle hoiatuse eiramine võib põhjustada tulekahju, elektrilöögi või häired toote töös.
	<ul style="list-style-type: none"> • Kasutage ainult seadmel näidatud toitepinget. Selle hoiatuse eiramise tagajärg võib olla tulekahju või elektrilöögid.

	<ul style="list-style-type: none"> • Ärge vigastage, siduge ega muutke toitekaableid. Ärge venitage ega painutage toitekaableid ega asetage neile raskeid esemeid.
	<ul style="list-style-type: none"> • Ärge käsitage toitepistikut märgade kätega. Selle hoiatuse eiramine võib põhjustada elektrilöögi.
	<ul style="list-style-type: none"> • Pistiku ühendamisel või eemaldamisel haarake alati pisiku osast. Ärge tõmmake kaablist, sest see võib vigastada kaablit ja põhjustada tulekahju või elektrilöögid.
	<ul style="list-style-type: none"> • Kui kaamera sisemusse sattub mis tahes metallist objekt, vedelik, vesi või muu võõrkeha, eemaldage toitepistik koheselt seinakontaktist ja võtke ühendust hoolduskeskusega. Selle hoiatuse eiramise tagajärjeks võib olla tulekahju või elektrilöögid. • Ebatavaliste sümptomite korral nagu suits või ebatavaline heli, eemaldage toitepistik koheselt seinakontaktist ja võtke ühendust lähima edasimüüja või hoolduskeskusega. Häirete korral katkestage kaamera kasutamine koheselt.
	<ul style="list-style-type: none"> • Ärge üritage kaamerat ise demonteerida. Seadme sisemuses olevad kõrgepingega vooluringid võivad põhjustada elektrilöögi.
	<ul style="list-style-type: none"> • Ärge kasutage kaamerat vannitoas ega saunas. Selle hoiatuse eiramise tagajärg võib olla tulekahju või elektrilöögid.
	<ul style="list-style-type: none"> • Ärge puudutage toitepistikut äikese ajal. Selle hoiatuse eiramise tagajärg võib olla elektrilöögid.
	<ul style="list-style-type: none"> • Hoidke aku lastele kättesaamatus kohas.
	<ul style="list-style-type: none"> • Kui aku pole määratud aja jooksul täis laadinud, katkestage laadimine.
	<ul style="list-style-type: none"> • Akut ei tohi asetada mikrolaineahju ega survekindlasse nõusse.
	<ul style="list-style-type: none"> • Kui aku lekib või eritab ebatavalist lõhna, tuleb see viia koheselt emale mis tahes lahtise tule allikatest.



Ettevaatus

	<ul style="list-style-type: none"> • Kokkupuude akust lekkiva vedelikuga võib põhjustada põletust. Kui mõni teie kehaosa puutub kokku vigastatud akuga, loputage seda ala koheselt rohke puhta veega. (Ärge kasutage seepi.) Kui aku hakkab lekkima, eemaldage see koheselt kaamerast ning pühkige akupesas enne uue aku paigaldamist põhjalikult kuivaks.
	<ul style="list-style-type: none"> • Sisestage toitepistik alati lõpuni seinakontakti. Selle hoiatuse eiramine võib põhjustada tulekahju.
	<ul style="list-style-type: none"> • Hoidke kaamerat vedelike eest. Ärge käsitage kaamerat märgade kätega. Selle hoiatuse eiramine võib põhjustada elektrilöögi.
	<ul style="list-style-type: none"> • Ärge laske välklampi sõidukijuhtide suunas, sest see võib põhjustada kontrolli kaotamise sõiduki üle ning liiklusõnnetuse.



- Enne kaamera puhastamist eemaldage toitepistik vooluvõrgust.
- Kui te kaamerat ei kasuta, eemaldage toitepistik vooluvõrgust.



- Ärge katke kaamerat kasutamise ajal. Selle hoiatuse eiramise tagajärg võib olla tulekahju.
- Ärge lühistage toitepistikute kontakte. Selle hoiatuse eiramine võib põhjustada tulekahju.
- Ärge kasutage kaamerat märgades kohtades ega kohtades kus esineb õlide auru nagu köök. Selle hoiatuse eiramise tagajärg võib olla tulekahju või elektrilöögid.

**Ohutusjuhised
lisatarvikutele**

Eraldi müüdvate tarvikute kasutamisel lugege enne tarviku kasutamist põhjalikult läbi sellega kaasasolev kasutusjuhend.

Pakendi sisu kontrollimine



RICOH GR III



Välgupesa kate

(paigaldatud
kaamerale)

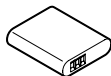

Laetav aku
(DB-110)



USB
toiteadapter
(AC-U1 või
AC-U2)*

* Erineb sõltuvalt
regioonist.



Toitepistik

- USB kaabel (I-USB166)
- Käerihm
- Alustamise juhend (käesolev juhend)

Kaamera osade nimetused ja funktsioonid

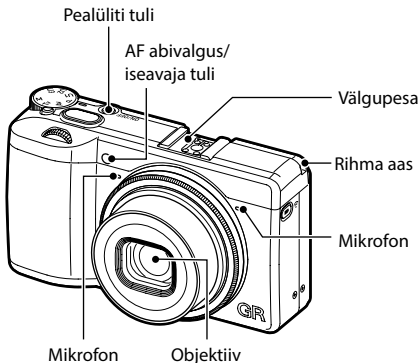

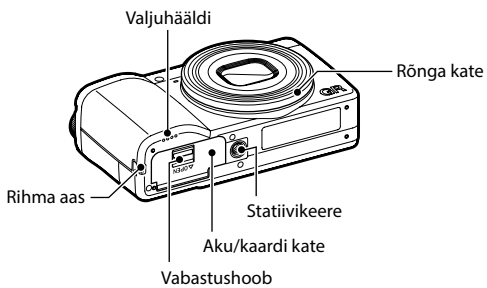
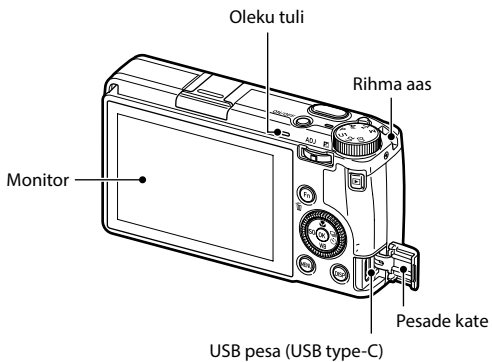

Juhtnupud

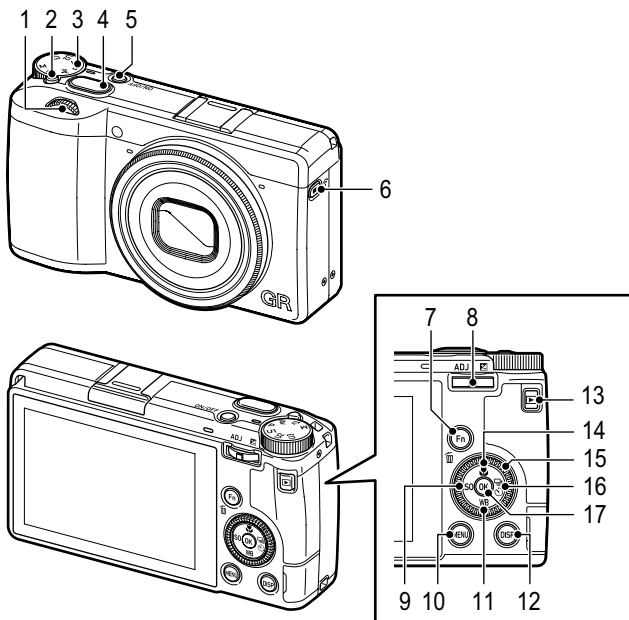

1 Eesmine valikuketas (☺)

2 Lukustamise nupp

3 Režiimiketas

4 Päästik (SHUTTER)

5 Pealüliti

6 Movie/Wireless nupp (📹/📶)

7 Fn/Delete nupp (Fn/🗑️)

8 ADJ./EV kompensatsiooni hoob (ADJ./📷/☺)

9 ISO/vasak nupp (ISO/◀)

10 MENU nupp (MENU)

11 Värvustasakaal/alla nupp (WB/▼)

12 DISP nupp (DISP)

13 Taasesituse nupp (📺)

14 Macro/üles nupp (📷/▲)

15 Juhtketas (⚙️)

16 Drive/parem nupp (📷/▶)

17 OK nupp (OK)

Näidud ekraanil

Olekuvaade

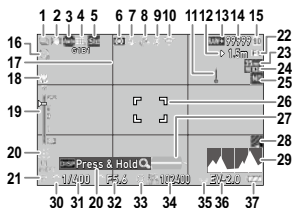

Pildistusrežiim



Videorežiim

- | | | | |
|----|--|----|--|
| 1 | Drive (Vöte) | 21 | Exposure mode (Säirežiim) |
| 2 | Shake Reduction/Movie SR
(Pildistabilisaator/Video stabilisaator) | 22 | Full Press Snap (Kiire vöte eelseadistatud teravustamiskaugusega) |
| 3 | Focus (Teravustamine) | 23 | Crop (Kärpimine) |
| 4 | White Balance (Värvustasakaal) | 24 | Konverterlääts |
| 5 | Image Control (Pilditöötlus) | 25 | ND Filter (Neutraalhall filter) |
| 6 | AE Metering (Särimootmine) | 26 | Fookusraam |
| 7 | Flash Mode (Välgurežiim) | 27 | Electronic Level (Elektroniline lood) |
| 8 | GPS positsioneerimise olek | 28 | AA Filter Simulator (AA Filtri simulaator) |
| 9 | Bluetooth® ühendus | 29 | Histogram (Histogramm) |
| 10 | Traadita võrgu ühendus | 30 | Eesmine valikuketas |
| 11 | Temperatuurihoiatus | 31 | Shutter speed (Säriaeg) |
| 12 | Snap Focus Distance (Eelseadistatud teravustamiskaugus) | 32 | Aperture value (Avaarv) |
| 13 | File Format/JPEG Recorded Pixels
(Failivorming/JPEG pikslite arv) | 33 | Juhtketas |
| 14 | Mällu mahtuv kaardrite arv | 34 | Sensitivity (Tundlikkus) |
| 15 | Salvustuskoht | 35 | ADJ./EV kompensatsioonihoo |
| 16 | Self-timer (Iseavaja) | 36 | Exposure indicator/Exposure compensation
(Särituse indikaator/särikompensatsioon) |
| 17 | Grid Guide (Kadreerimisvõrgustik) | 37 | Aku tase |
| 18 | Macro Mode (Lähivõtterežiim) | 38 | Salvustuse indikaator |
| 19 | Fookusriba/teravussügavus | 39 | Salvustuse aeg/allesjään salvustuse aeg |
| 20 | Tööjuhised | | |

Olekuvaade

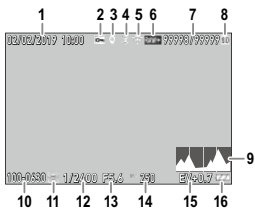

Pildistusrežiim

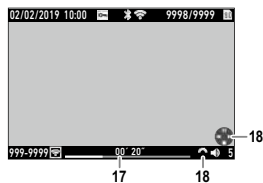

Videorežiim

1 Pildistuskuupäev ja -kellaeg

2 Protect (Kustutuskaitse)

3 GPS info

4 Bluetooth® ühendus

5 Traadita võrgu ühendus

6 File Format/JPEG Recorded Pixels
(Failivorming/JPEG pikslite arv)

7 Praegune fail/failide koguarv

8 Andmete allikas

9 Histogram (Histogramm)

10 Kataloogi number/faili number

11 Pildi ülekanne olek

12 Shutter speed (Säriaeg)

13 Aperture value (Avaarv)

14 Sensitivity (Tundlikkus)

15 Exposure compensation (Särikompensatsioon)

16 Aku tase

17 Salvestatud video ajaline pikkus/
jooksnud aeg

18 Tööjuhised

Aku ja mälukaardi seadistamine

Aku ja mälukaardi paigaldamine

1 Veenduge, et kaamera on välja lülitatud.

2 Aku/kaardipesa katte avamiseks lükake vabastushooba kaamera allosas OPEN suunas.

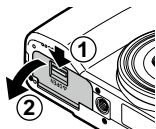

3 Veenduge, et mälukaart on õiges asendis ning lükake see lõpuni pesa kuni see klõpsatab.

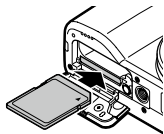

4 Sisestage aku.

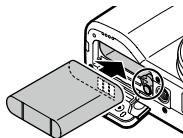

5 Sulgege aku/kaardi pesa ja lükake vabastushooba lukustamiseks OPEN tähistuse vastassuunas.

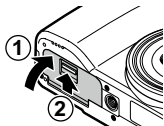

Andmete salvestamise koht

- Selle kaameraga tehtud pildid ja videod salvestatakse sisemällu või mälukaardile.

Aku laadimine

- 1** Ühendage toitepistik USB
vooluadapteriga.

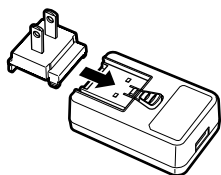

- 2** Avage pesade kate ning ühendage
USB kaabel USB pesaga.

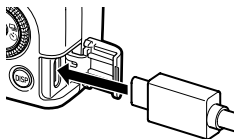

- 3** Ühendage USB kaabel USB
vooluadapteriga.

- 4** Ühendage USB vooluadapter
seinakontaktiga.

Kaamera oleku tuli süttib ja laadimine algab.
Kui laadimine on lõppenud, oleku tuli kustub.

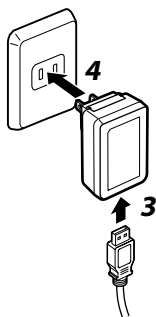

Funktsioonide seadistuste muutmine

Nupp/hoova kasutamine

Otsenuppude kasutamine

Kiirseadistusi saab teha kui vajutada pildistusrežiimis ▲▼◀▶. Aktiveerida saab järgmisi funktsioone.

▲ (📷)	Macro Mode (Lähivõtterežiim)
▼ (WB)	White Balance (Värvustasakaal)
◀ (ISO)	ISO Setting (ISO tundlikkus)
▶ (📷)	Drive Mode (Võtterežiim)

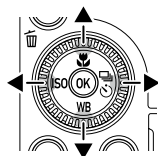

ADJ. hoova kasutamine

Omistatud funktsioone saab lihtsalt avada kui vajutada **ADJ** pildistusrežiimis.

1 Vajutage pildistusrežiimis **ADJ**.

Kaamera lülitub ADJ. režiimi ja ekraanile ilmuvad omistatud funktsioonide ikoonid.

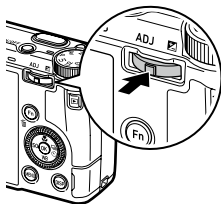

2 Valige ◀▶ abil funktsioon.



3 Tehke ▲▼ abil seadistus.

4 Vajutage OK.

Valitud funktsioon on seadistatud ja kaamera on pildistamiseks valmis.

Fn nupu kasutamine

Omistatud funktsioone saab aktiveerida kui vajutada **Fn** pildistusrežiimis.

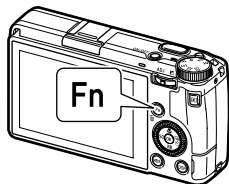

Menüüde kasutamine

Enamikke funktsioone seadistatakse menüüdest.

1 Vajutage **MENU**.

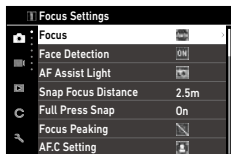

2 Menüü tüüpi muutmiseks vajutage **◀** kaks korda ja seejärel valige **▲▼** abil tüüp.

	Pildistusseadistuste menüüd
	Videoseadistuste menüüd
	Taasesitusseadistuste menüüd
	Eriseadistuste menüüd
	Seadistusmenüüd

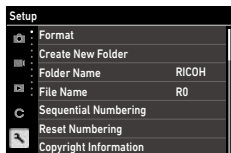

3 Vajutage **▶** kaks korda.

4 Valige **▲▼** abil funktsioon.

Ekraanikuva muutmiseks menüüst-menüüsse vajutage **◀** ja seejärel **▲▼**.

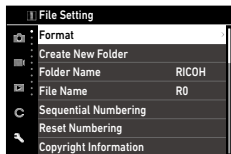

5 Leidke seadistatav funktsioon ja vajutage ►.

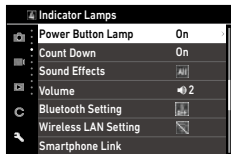

6 Valige ▲▼ abil seadistus ja vajutage **OK**.

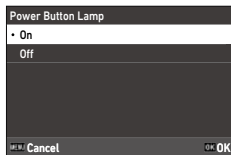

Üldine pildistamine

Särirežiimi seadistamine

✓ : Kasutatav # : Tingimuslikult kasutatav

Exposure Mode (Särirežiim)	Aperture value (Avaarv)	Shutter speed (Säriaeg)	Sensitivity (Tundlikkus)
P Program AE (Programmaautomaatika)	#*1	#*1	✓
Av Aperture Priority AE (Avaprioriteediga automaatsäri)	✓	Automaatselt seadistatud	✓
Tv Shutter Priority AE (Säriajaprioriteediga automaatsäri)	Automaatselt seadistatud	✓	✓
M Manual Exposure (Manuaalrežiim)	✓	✓	✓

*1 Programminihe võimaldab muuta säriaja ja avaarvu kombinatsiooni.

- 1** Valige režiimikettal lukustusnuppu all hoides **P**, **Av**, **Tv** või **M**.

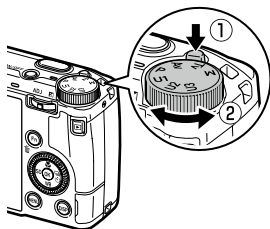

- 2** Väärtuse muutmiseks pöörake  või **ADJ.**

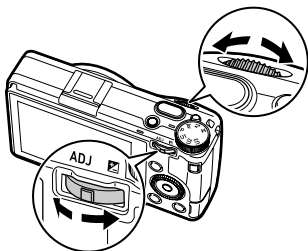

Muuta saab järgmisi parameetreid.

Exposure Mode (Säirežiim)		Pöörake ADJ vasakule või paremale (☺)
P	Program shift (Programminihe)	Exposure compensation (Särikompensatsioon)
Av	Aperture value (Avaarv)	Exposure compensation (Särikompensatsioon)
Tv	Shutter speed (Säriaeg)	Exposure compensation (Särikompensatsioon)
M	Aperture value (Avaarv)	Shutter speed (Säriaeg)

3 Vajutage **SHUTTER** pooleldi alla.
Fookus on seadistatud ja säritus paigas.

4 Vajutage **SHUTTER** lõpuni.

Video salvestamine

- 1** Vajutage .
Kaamera lülitub  režiimi.

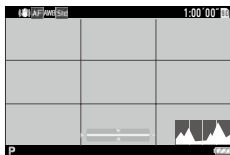

- 2** Vajutage **SHUTTER** lõpuni.
Videosalvestus algab.
- 3** Vajutage **SHUTTER** uuesti.
Videosalvestus lõpeb.

Videolõikute taasesitus



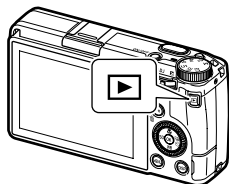

1 Vajutage .

Kaamera lülitub taasesitusrežiimi ja ekraanile ilmub viimati tehtud pilt.



2 Vaadake pilti.

Kasutada saab järgmisi operatsioone.

 /tõmme ekraanil	Kuvab eelmise/järgmise pildi.
	Kustutab pildi.
 paremale/väljasuunimine	Suurendab pilti.
Vajutus ADJ /topeltpuudutus	Suurendab pilti ([x4], [x8], [x16], [100%]) seadistatav [Quick Zoom] alt C 3 menüüs.
ADJ vasakule või paremale/ 	Kuvab eelmise/järgmise pildi.
DISP	Valib [Standard Info. Display], [Detailed Info. Display] ja [No Information Display].
	Kuvab taasesituse funktsioonide seadistuse vaate.

Kaamera kasutamine nutiseadmega

Kaamerat saab juhtida nutiseadmest ja kaamerasse salvestatud pilte saab kuvada või importida nutiseadmesse kui luua nende vahele Bluetooth® või traadita LAN ühendus ja kasutada spetsiaalset "Image Sync" äppi.

Nutiseadme ühendamine Bluetooth® abil

- 1** Aktiveerige nutiseadmest Bluetooth® funktsioon.
- 2** Valige  6 menüüst [Bluetooth Setting] (Bluetooth seadistus) ja vajutage ►.
- 3** Valige [Action Mode] (Tegevuse režiim) ja vajutage ►.
- 4** Valige [On anytime] (Alati aktiveeritud) või [On when power is on] (Aktiveeritud sisselülitatuna) ja vajutage **OK**.
- 5** Valige [Pairing] (Ühendamine) ja vajutage ►.
- 6** Valige [Execute Pairing] (Ühenduse loomine) ja vajutage **OK**.
- 7** Nutiseadmest kuvatav seadmete loendis valige kaamera nimetus ja sisestage pääsukood.
Kaamera ja nutiseade on ühendatud.





Ettevaatus -----

- Ärge kasutage Bluetooth® funktsiooni kohtades kus Bluetooth® seadmete kasutus on piiratud või keelatud, näiteks lennukis.
- Bluetooth® funktsiooni kasutamisel järgige kohalikke seadusi ja regulatsioone mis puudutavad raadiosidet.

Traadita võrgu funktsiooni aktiveerimine

Traadita võrgu funktsioon on kaamera sisselülitamisel välja lülitatud. Funktsiooni saab sisse lülitada järgmiste meetoditega.

- Seadistamine menüüst
- Vajutada ja hoida all  ()
- Vajutada ja hoida all 



Ettevaatust

- Ärge kasutage traadita võrgu funktsiooni kohtades kus traadita võrguseadmete kasutus on piiratud või keelatud, näiteks lennukis.
- Traadita võrgu funktsiooni kasutamisel järgige kohalikke seadusi ja regulatsioone mis puudutavad raadiosidet.

Kaamera kasutamine nutiseadmega

Ühendades kaamera nutiseadmega traadita võrgu või Bluetooth® ühenduse kaudu ja kasutades spetsiaalset "Image Sync" äppi saab kasutada järgmisi funktsioone.

Remote Capture (Pildistamine eemalt)	Kuvab kaamera otsevaate pildi nutiseadmest, lubab juhtida särituse seadistusi ning pildistada nutiseadme abil.
Image View (Piltide vaatamine)	Kuvab nutiseadmest kaamerasse salvestatud pilte ja võimaldab neid nutiseadmest importida.
Time Synchronization (Aja sünkroniseerimine)	Sünkroniseerib kaamera kella ja kuupäeva nutiseadme seadistustega.



Märkmed

- Image Sync toetab iOS ja Android™ operatsioonisüsteeme, äppi saab laadida App Store või Google Play™ saitidelt. Sobivate operatsioonisüsteemide ja muu lisainfo saamiseks vaadake vastavat saiti.
- Detailsema info saamiseks kaamera nutiseadmega ühendamise ja Image Sync äpi kohta külastage järgnevat linki.

<http://www.ricoh-imaging.co.jp/english/products/app/image-sync2/>

Tehnilised andmed

Kaamera

Objektiiv	Objektiivi konstruktsioon	6 elementi 4 grupis (2 asfäärilist elementi)
	Focal Length / Aperture (Fokaalvahemik / Ava)	18,3 mm (35 mm ekvivalendina umbes 28) / F2.8 kuni F16
Pildi jäädvustamine	Pildisensor	Tüüp: primaarvärvide filtriga CMOS Suurus: 23,5 mm × 15,6 mm
	Efektiveid pikseleid	Umbes 24,24 megapiksliit
	Sensitiivsus (Tundlikkus) (standardne)	ISO 100 kuni ISO 102400: Auto (ISO Auto alam- ja ülempiir on muudetavad aj minimaalne säriaeg seadistatav), Manuaalne
	Pildistabiisaator	3-teljeline sensori nihutusega stabiisaator (SR)
	Anti-Aliasing Filter Simulator (Anti-Aliasing filtri simulaator)	SR mehhanismil põhinev muarevähendus (väljas, madal, kõrge)
	Dust Removal (Tolmueemaldus)	Pildisensori puhastus ultraheli vibratsioonidega "DR II"
File Format (Failivorming)	Still Image (Foto)	File format (Failivorming): RAW (DNG) 14-bit, JPEG (Exif 2.3), DCF 2.0 compliant Color space (Värviruum): sRGB, AdobeRGB Recorded pixels (Pildimöödud): [3:2] L (24M: 6000×4000), M (15M: 4800×3200), S (7M: 3360×2240), XS (2M: 1920×1280) [1:1] L (16M: 4000×4000), M (10M: 3200×3200), S (5M: 2240×2240), XS (1.6M: 1280×1280)
	Movie (Video)	File format (Failivorming): MPEG4 AVC/H.264 (MOV) Recorded Pixels (Pildimoot): Full HD (1920×1080, 60p/30p/24p) Sound Recording (Helisalvestus): integreeritud stereomikrofon Salvestusaeg: Kuni 25 minutit või 4 GB; lõpeb automaatselt kui kaamera sisemuse temperatuur on liiga kõrge.
	Salvestusmeedium	Internal memory (Sisemälu) (umbes 2 GB), SD/SDHC*/SDXC* mälukaart * UHS-I ühilduv
Focus (Teravustamine)	Tüüp	Hybrid AF (pildi tasapinna faasisobitus ja kontrastituvastus)
	Teravustamisrežiim	Auto-area AF (Automaatse ala AF), Select AF (Valikuline AF), Pinpoint AF (Täpne AF), Tracking AF (Jälgiv AF), Continuous AF (Pidev AF), MF (MF), Snap (Snap), ∞
	Face Detection (Näotuvastus)	On (Sees), Use only in Auto-area AF (Kasuta ainult automaatse ala AF), Off (Väljas)
	Teravustamisulatus (objektiivi esiosast)	Normal (Normaalne): umbes 0,1 m kuni ∞, Macro Mode (Lähivõttrežiim): umbes 0,06 kuni 0,12 m

Säritus	Exposure Mode (Säirežiim)	Program AE (Programm), Aperture Priority AE (Avaprioriteet), Shutter Priority AE (Säriajaprioriteet), Manual (Manuaalne)
	Mööterežiim	Multi-segment (Multi-segment), Center-weighted (Keskmestatud), Spot (Punkt), Highlight-weighted (Eredate alade järgi)
	Shutter speed (Säriaeg)	1/4000 kuni 30 sek (piiratud ava seadistused: 1/2500 sek @ F2.8; 1/4000 sek @ F5.6 või suurema puhul) Bulb taimer (10 sek kuni 20 minutit), Bulb, Time
	Särikompensatsioon	Foto: ±5 EV (1/3 EV astet), Video: ±2 EV (1/3 EV astet)
	ND Filter (2 EV) (ND filter)	Auto (Automaatne), On (Sees), Off (Väljas)
White Balance (Värvustasakaal)		Auto White Balance (Automaatne), Multi Auto White Balance (Multi-automaatne), Daylight (Päike), Shade (Varjus), Cloudy (Pilves), FL - Daylight Color (Päeavalguslamp), FL - Daylight White (Päeavalguslamp valge), FL - Cool White (Päeavalguslamp sinakas), FL - Warm White (Päeavalguslamp soe valge), Tungsten (Höög lamp), CTE (CTE), Manual White Balance (Manuaalne), Color Temperature (Värvustemperatuur)
	Peenhäälestus	Seadistatav ±14 astet A-B ja G-M teljel
Drive Mode (Võtterežiim)	Drive (Vöte)	Single Frame Shooting (Üks kaader), Continuous Shooting (Sarivöte), Bracketing (Kahveldus), Multi-exposure (Mmitmekordne säritus), Interval Shooting (Intervallvöte), Interval Composite (Intervall-liitvöte)
	Self-timer (Iseavaja)	10 seconds (sekundit), 2 seconds (sekundit), Off (Väljas)
Pildistusfunktsioonid	Crop (Kärpimine)	35 mm, 50 mm, Off (Väljas)
	Image Control (Pilditöötlus)	Standard (Standard), Vivid (Elav), Monotone (Monotoonne), Soft Monotone (Pehme monotoonne), Hard Monotone (Tugev monotoonne), Hi-Contrast B&W (Kontrastne mustvalge), Positive Film (Slaid), Bleach Bypass (Bleach Bypass), Retro (Retro), HDR Tone (HDR toon), Custom1 (Eriseadistus 1), Custom2 (Eriseadistus 2) Seadistused: Saturation (Värviküllus), Hue (Varjund), High/Low Key Adjustment (Eredate/tumedate alade seadistus), Contrast (Kontrast), Contrast (Highlight) (Kontrast (Eredus)), Contrast (Shadow) (Kontrast (Vari)), Sharpness (Teravus), Shading (Varjutus), Clarity (Selgus), Toning (Toonimine), Filter Effect (Filtri efekt), Grain Effect (Tera efekt), HDR Tone Level (HDR tooni tase) (kasutatavad parameetrid sõltuvad töödeldavast pildist)
	Dynamic Range Correction (Dünaamilise ulatuse korrigeerimine)	Highlight Correction (Ereduse korrigeerimine), Shadow Correction (Varjude korrigeerimine)
	Noise Reduction (Müravähendus)	Slow Shutter Speed Noise Reduction (Pika säriaja müravähendus), High-ISO Noise Reduction (Kõrge tundlikkuse müravähendus)
	Kuva	Suurendus (4x, 16x), võrgustiku kuva (3x3 Grid, 4x4 Grid), Histogram (Histogramm), Highlight Alert (Ülesäri hoiatus), Electronic Level Display (Elektronilise loodi kuva)

Taasesitusfunktsioonid	Taasesituse vaade	Ühe pildi kuva, pisipiltide kuva (20 või 48), kuva suurendus (kuni 16×, 100% vaade ja kiire suum võimalikud), Histogram (Histogramm) (Y histogramm, RGB histogramm), võrgustiku kuva (3×3 Grid, 4×4 Grid), Highlight Alert (Ülesäri hoiatus), Auto Image Rotation (Automaatne pildi pööramine)
	Põhiparameetrite seadistus (Base Parameter Adjustment)	Brightness (Eredus), Saturation (Värviküllus), Hue (Varjund), Contrast (Kontrast), Sharpness (Teravus)
	RAW Development (RAW ilmutus)	JPEG Recorded Pixels (JPEG pikslite arv), Aspect Ratio (Külgede suhe), Color Space (Värviruum), White Balance (Värvustasakaal), Image Control (Pildi töötlus), Peripheral Illumination Correction (Servade valgustatuse korrigeerimine), Sensitivity (Tundlikkus), High-ISO Noise Reduction (Kõrge ISO müravähendus), Shadow Correction (Varjude korrigeerimine)
	Töötlemine	Resize (Suuruse muutmine), Cropping (Kärpimine), Levels Adjustment (Levelite seadistus), White Balance Adjustment (Värvustasakaal), Color Moiré Correction (Värvimuaree korrigeerimine), Movie Edit (Videotöötlus) (Cut (Lõikamine), Divide (Jagamine))
LCD ekraan	Tüüp	3-tolline värviline TFT LCD (külgede suhe 3:2), umbes 1,037 megapiksliit, lai vaatenurk, õhuvaheta karastatud klaas
	Puutepaneel	Mahutundlik paneel
	Seadistamine	Brightness (Eredus), Saturation (Värviküllus), Blue/Amber (Sinine/kollane), Green/Magenta (Roheline/punane), Outdoor View Setting (Välitingimustes nähtavus): ±2 astet
Traadita kohtvõrk	Standardid	IEEE 802.11b/g/n (HT20) (standardne traadita LAN protokoll)
	Sagedus (kesksagedus)	2412 kuni 2462 MHz (kanalid: Ch 1 kuni Ch 11)
	Turvalisus	Authentication: WPA2, Encryption: AES
Bluetooth®	Standardid	Bluetooth® v4.2 BLE (Bluetooth Low Energy)
	Sagedus (kesksagedus)	2402 kuni 2480 MHz (kanalid: Ch 0 kuni Ch 39)
Liidesed	USB Type-C	Aku laadimine ja kaamera toiteallikas (eraldimüüdav vooluadapter)
	Välgupeesa	Ühildub P-TTL automaatvälgupeesega Flash Mode (Välgupees): Flash On (Sundvälk), Flash On+Red-eye (Sundvälk+punasilmade vähendus), Slow-speed Sync (Sünk. pikkade säriaegadega), Slow Sync+Red-eye (Sünk. pikkade säriaegadega+punasilmade vähendus) Flash Exposure Compensation (Välgu särikompensatsioon): -2.0 kuni +1.0
	Objektiiv adapteri nõel	Kasutatav
Vooluallikas	Aku tüüp	Laetav aku DB-110
	Vooluadapter	Vooluadapteri komplekt K-AC166 (eraldi müüdav)
	Aku vastupidavus	Pildite arv: umbes 200 kaadrit Taasesituse kestus: umbes 180 minutit * Testitud CIPA standarditele vastavate testidega kasutades täielikult laetud liitiumakut 23°C keskkonnas. Tegelikud tulemused sõltuvad pildistustingimustest.

Mõõdud ja kaal	Mõõdud	Umbes 109,4 mm (L) × 61,9 mm (K) × 33,2 mm (S) (välja arvatud töötavad ja väljaulatuvad osad)
	Kaal	Umbes 257 g (koos aku ja SD mälukaartiga) Umbes 227 g (ainult kere)
Kaasolevad tarvikud		Laetav aku DB-110, USB vooluadapter, toitepistik, USB kaabel I-USB166, käerihm
Töökeel		English, French, Germany, Spanish, Portuguese, Italy, Dutch, Danish, Swedish, Finnish, Polish, Czech, Hungarian, Turkey, Greek, Russian, Thai, Korean, Simplified Chinese, Traditional Chinese, Japanese

USB vooluadapter AC-U1/AC-U2

Vooluallikas	100 kuni 240 V (50/60 Hz), 0.2 A AC
Väljund	5.0 VDC, 1000 mA
Töötemperatuur	10 kuni 40°C
Mõõdud	42,5 mm (L) × 22 mm (K) × 66,5 mm (S) (välja arvatud voolupistik)
Kaal	Umbes 40 g (välja arvatud toitepistik)

Laetav aku DB-110

Nominaalpinge	3,6 V
Mahtuvus	1350 mAh, 4,9 Wh
Töötemperatuur	0 kuni 40°C
Hoiutemperatuur	-10 kuni 45°C
Mõõdud	39,8 mm (L) × 34,2 mm (K) × 8,5 mm (S)
Kaal	Umbes 26 g

Kaamera kasutamine välismaal

USB vooluadapter (AC-U1/AC-U2), vahelduvvooluadapter (D-AC166) ja akulaadija (BJ-11)

Need tooted toimivad vooluga 100 kuni 240 V ja 50 või 60 Hz.

Enne reisimist ostke reisiaadapter mis sobib sihtriigi seinakontaktiga.

Ärge kasutage neid tooteid muunduritega, sest need võivad kaamerat rikkuda.

Kasutamise hoiatused

Kaamera

- Hoidke kaamerat kukkumiste ja füüsiliste löökide eest.
- Kaamera kandmisel jälgige, et see ei lööks vastu teisi objekte. Eriti tuleb kaitsta objektiivi ja monitori.
- Aku võib kasutamisel kuumeneda. Enne selle eemaldamist oodake jahtumist.
- Otseses päikesevalguses võib monitori pilt raskesti loetav olla.
- Võite märgata, et monitori eredus varieerub või pilt sisaldab piksleid mis üldse ei põle või põlevad alati. See on kõigi LCD ekraanide eripära, seda ei loeta veaks.
- Ärge rakendage monitorile jõudu.
- Äkilised temperatuurimuutused võivad põhjustada kondensatsiooni, mille tulemuseks on nähtavad veepiisad objektiivi sisemuses või häired kaamera töös. Seda saab ära hoida asetades kaamera kilekotti temperatuurimuutuste aeglustamiseks ning eemaldades kaamera sealt alles siis kui temperatuurid on ühtlustunud.
- Toote kahjustamise ärahoidmiseks ärge sisestage objekte mikrofoni ja kõlari auku-desse.
- Hoidke kaamerat vedelike eest. Ärge käsitsege kaamerat märgade kätega. Nende hoiatuste eiramise tulemus võivad olla häired kaamera töös ja elektrilöögi oht.
- Enne tähtsate piltide tegemist (näiteks pulmad või reisipildid) tehke testvõtteid, et veenduda kaamera heas seisukorras. Soovitame, et teil oleks käepärast käesolev juhend ja varuakud.



Kondensatsiooni tekkimise tingimused -----

- Kui liigute väga erineva temperatuuriga keskkonda
- Kui õhuniiskus on kõrge
- Külmas ruumis pärast küttekeha sisselülitamist või kui kaamera on puutunud kokku õhukonditsioneeriga või muu seadme külma õhuga

USB vooladapter AC-U1/AC-U2

- Kasutage pakendis olevat USB kaablit.
- Hoidke vooladapterit löökide ja jõudude eest.
- Ärge kasutage äärmuslikult kõrge või madala temperatuuriga keskkondades või vibratsiooni tingimustes.
- Ärge kasutage otsese päikesevalguse käes või kõrge temperatuuriga keskkonnas.
- Pärast laadimist eemaldage toitepistik seinakontaktist. Selle hoiatuse eiramine võib põhjustada tulekahju.
- Ärge laske muudel metallobjektidel sattuda kontakti pistikute või aku kontaktidega, sest see võib põhjustada lühise.
- Töötemperatuuride vahemik on 10 kuni 40°C. Alla 10°C võtab laadimine rohkem aega.



Ettevaatust

- Teiste akude kasutamine võib põhjustada plahvatuse.

Laetav aku DB-110

- See on liitiumaku.
- Ostu hetkel pole aku täielikult laetud, seega laadige seda enne esimest kasutamist.
- Ärge avage ega kahjustage akut kuna selle tulemus võib olla tulekahju või vigastus. Lisaks, ärge kuumutage akut üle 60°C ning hoidke seda tule eest.
- Aku eripäradest tulenevalt väheneb selle vastupidavus külmas keskkonnas ka täieliku laetuse korral. Hoidke akut soojas, näiteks taskus või hoidke varuakut valmis.
- Kui te seadmeid ei kasuta, eemaldage aku kaamerast või akulaadijast. Väike vool võib lekkida akust ka väljalülitatud olekus, tekitades alatühjenemise ja muutes aku kasutuskõlbmatuks. Kui aku on kaamerast eemaldatud enam kui viis päeva, kaovad kuu-päev ja kella-aeg. Sellisel juhul seadistage need uuesti.
- Kui te akut pikka aega ei kasuta, laadige seda enne hoiustamist 15 minutit üks kord aastas.
- Hoiustage kuivas, jahedas kohas kus temperatuur jääb vahemikku 15°C ja 25°C. Vältige liiga kõrgeid ja madalaid temperatuure.
- Pärast aku laadimist ei tohi seda kohe laadida.
- Laadige akut temperatuurivahemikus 10°C ja 40°C. Kõrgemal temperatuuridel laadimine rikub aku omadusi. Madalal temperatuuril laadimise korral ei pruugi aku täis saada.
- Kui aku kasutamise aeg muutub ka täielikult laetuna liiga lühikeseks, on aku jõudnud kasutusea lõppu. Asendage see uue akuga. Kasutage ainult RICOH IMAGING poolt soovitatud akut.
- Laadimisaeg AC-U1/AC-U2 abil on umbes 2,5 tundi (25°C juures).

Kaamera hooldamine ja hoiustamine

Kaamera hooldamine

- Pildikvaliteeti võivad mõjutada sõrmejäljed ja võõrkehad objektiivil. Vältige objektiivi puudutamist sõrmedega.
- Eemaldage tolm ja karvad objektiivilt kaubanduses müüdava õhuballoonil abil või puhastage objektiivi õrnalt puhta, kuiva ja pehme riidega.
- Puhastage kaamerat põhjalikult kui olete seda kasutanud rannal või kohas kus käideldakse kemikaale.
- Kui seadme töös tekib häireid, võtke ühendust lähima hoolduskeskusega.
- Kaamera sisaldab kõrgepingega vooluringe. Ärge avage kaamerat.
- Hoidke kaamerat lenduvate ainete eest nagu lahusti, bensiin ja pestitsiidid. Selle hoiatuse eiramise tulemus võib olla kaamera või selle pinnakatte rikkumine.
- Monitori on kerge kriimustada. Vältige selle puutumist tugevate objektidega.
- Puhastage monitori pühkides seda pehme riidega mida on kergelt niisutatud mis tahes ekraanipuhastuseks mõeldud ainega mis ei sisalda orgaanilisi lahusteid.

Hoiustamine

- Ärge hoiustage kaamerat kohtades kus see puutub kokku:
 - Äärmusliku kuumuse või niiskusega, suurte temperatuuri või õhuniiskuse kõikumistega
 - Mustuse, tolmuga, liivaga
 - Tõsise vibratsiooniga
 - Pikaajaliselt kemikaalidega nagu pestitsiidid, vinüülist või kummist toodetega
 - Tugevate magnetväljadega (näiteks monitori, trafo või magneti läheduses)
- Eemaldage aku kui te toodet pikema aja jooksul ei kasuta.

Sensori puhastamine

- Lülitage kaamera välja.
- Eemaldage aku ja vooluadapter kaamerast.

Garantii tingimused

Kõigile volitatud edasimüüjate käest ostetud kaameratele kehtib ostukuupäevast alates kaheistkümneme kuu jooksul materjalide või tootmisega seotud defektide suhtes garantii. Selle perioodi jooksul on remonditööd ning defektsed osad tasuta eeldusel, et seadmel ei ole märke löökidest, liiva- või vedelikukahjustusest, valest käsitsemisest, seadme rikkumisest, muust keemilisest või aku korrosioonist, kasutusjuhendit eiravast kasutamisest või muutmisest volitamata hoolduskeskuse poolt. Tootja ja tootja esindaja vastutavad ainult sellise remondi eest, mis on tehtud tootja või selle esindaja kirjalikul nõusolekul. Tootja ega tootja volitatud esindajad ei vastuta viivitusest või kasutuskõlblikkuse kadumisest tulenevate kahjude ega mis tahes teiste kaudsete või kaasuvate kahjude eest, olgu need tingitud kas materjalide, tootmise või muuga seotud defektidest. Tootja ja tootja volitatud esindaja kohustused piirduvad otsese ja ka kaudse garantii korral vastavalt ülaltoodule osade vahetamisega. poolt volitamata remonditöökojas teostatud remonti ei kompenseerita.

Garantiikord 12-kuulise garantiiaja kestel

Kui teie kaamerale ilmneb 12-kuulise garantiiaja jooksul defekt, tuleb see toimetada ettevõttesse, kus te selle soetasite. Kui teie riigis tootja esindajad puuduvad, saatke kaamera ettemakstud postikuludega tootja aadressil. Sellisel juhul kulub tolliprotseduuride tõttu märkimisväärselt enam aega. Kehtiva garantii korral tehakse remont ja asendatakse osad tasuta ning seade tagastatakse teile pärast hooldustööde teostamist. Kui seade garantii alla ei kuulu, kehtib remondil tootja või selle esindaja tavapärase hinnakiri. Saatkiskulud peab kandma kaamera omanik. Kui teie kaamera osteti mõnest teisest riigist, võivad tootja esindajad teie asukohariigis nõuda tavaliste käsitlus- ja teeninduskulude tasumist. Sellest hoolimata on tootjale tagastatud kaamera garantii tasuta vastavalt käesolevale garantiikorrale ja garantiipoliitikale. Saatkiskulud ja tollivormistuskulud peab igal juhul katma siiski seadme omanik. Palun hoidke ostukuupäeva tõendamiseks vähemalt kahe aasta jooksul alles seadme ostutšekk või -arve. Kui te seadet otse tootjale ei saada, veenduge enne seadme teenindusse saatmist, et saadate seadme tootja poolt volitatud esindajale või hoolduskeskusele. Küsige alati teeninduskulude hinnapakumist ja paluge teeninduskeskusel alustada töid alles pärast seda, kui olete hinnapakumisega nõustunud.

- **Käesolev garantiipoliitika ei mõjuta tarbija seadusejärgseid õigusi.**
- **Osades riikides võib meie edasimüüjate pakutav kohalik garantiipoliitika käesoleva garantiipoliitika asendada. Seetõttu soovitame teil vaadata üle tootega ostuhetkel kaasasolnud garantiikaart või võtta lisateabe ja garantiipoliitika saamiseks ühendust meie kohaliku edasimüüjaga.**

For customers in USA (Klientidele Ameerika Ühendriikides) FCC VASTAVUSTEADE

See seade vastab FCC reeglite osale 15. Töö allub kahele tingimusele: (1) See seade ei või põhjustada kahjulikku interferentsi, ja (2) see seade peab vastu võtma mis tahes interferentsi, sealhulgas interferentsi mis võib põhjustada soovimatut tööd.

Vastavuse eest vastutava osapoolde heakskiiduta tehtud muudatused või modifikatsioonid võivad tühistada kasutaja õiguse seadme kasutamiseks.

Seda seadet on testitud ja leitud, et see vastab Class B digitaalseadme sätetele, vastavalt FCC reeglite osale 15. Need sätted on loodud pakkumaks mõistliku kaitset kahjulike interferentside eest elukeskkonnas. See seade tekitab, kasutab ja võib kiirata raadiosageduslikku energiat ja paigaldatuna ning kasutatuna eirates juhiseid, võib põhjustada kahjulikke interferentse raadiosides. Samas puudub garantii, et teatud olukorras ei või interferentsi tekkida. Kui see seade põhjustab kahjulikku interferentsi raadio või televisiooni vastuvõtul, mida saab kindlaks määrata seadet sisse ja välja lülitades, tuleb kasutajal üritada interferentsi vähendada kasutades üht või enamat alltoodud abinõudest:

- Suunake vastuvõtja antenn ringi või paigutage teise kohta.
- Suurendage vahet seadme ja vastuvõtja vahel.
- Ühendage seade vooluvõrku mis erineb vastuvõtja omast.
- * Konsulterige abi saamiseks edasimüüja või kogenud raadio/TV tehnikuga.

Seda saatjat ei tohi kasutada samas kohas või samaaegselt mis tahes muu antenni või saatjaga.

Olemasolev teaduslik tõendusmaterjal ei näita, et madala võimsusega traadita seadmete kasutamisega võiksid kaasneda terviseprobleemid. Samas puuduvad ka tõendid, et need madala saatevõimsusega traadita seadmed on täielikult ohutud. Madala saatevõimsusega traadita seadmed eritavad kasutamise käigus vähesel määral raadiosageduslikku energiat (RF) mis jääb mikrolainete alasse. Kui kõrge RF taseme puhul tekkivad tervisemõjud (kudede kuumutamine), ei põhjusta madala RF tasemega seadmetega kokkupuutumine teadaolevalt tõsisemaid tervisemõjusid. Paljud madala RF võimsuse uuringud ei ole leidnud bioloogilisi mõjusid. Osad uuringud on leidnud, et mõningased bioloogilised mõjud võivad tekkida kuid selliseid leide pole täiendavad uuringud kinnitanud. R02010 on testitud ja vastab FCC kiirguspiirangute normidega mis on kehtestatud kontrollimata keskkonnale, vastates FCC RF juhiste.

Vastavusdeklaratsioon
Vastavalt 47CFR, osadele 2 ja 15
B klassi isiklikele arvutitele ja lisaseadmetele

Meie: RICOH IMAGING AMERICAS CORPORATION
Asukohaga: 5 Dedrick Place, West Caldwell,
New Jersey 07006, U.S.A.
Telefon: 800-877-0155
FAX: 973-882-2008

Deklareerime vastutavatena, et käesolevaga identifitseeritud toode on B-klassi digitaalne seade ja vastab FCC reeglite 47CFR osadele 2 ja 15. Iga müüdav toode on identne selle seadmega mida testiti ja mis vastas standarditele. Toodetavad seadmed on ootuspäraselt samades lubatavates piirides tulenevalt masstootmisest ja testimisest statistilisel põhjal nagu nõuab 47CFR §2.909. Kasutamine sõltub kahest tingimusest: (1) See seade ei või põhjustada kahjulikku interferentsi, ja (2) see seade peab vastu võtma mis tahes interferentsi, sealhulgas interferentsi mis võib põhjustada soovimatut tööd. Üalnimetatud osapool vastutab selle eest, et seade vastaks 47CFR §15.101 kuni §15.109 standarditele.

Toote nimi: Digitaalkaamera
Mudel Number: R02010
Kontaktisik: Klienditeeninduse juht
Kuupäev ja koht: Oktoober, 2018 West Caldwell

Klientidele Kanadas

Innovation, Science and Economic Development Canada (ISED) vastavusteade

See B-klassi digitaalne seade vastab Canadian ICES-003 (B) sätetele.

See seade vastab Innovation, Science and Economic Development Canada litsentsivabadele RSS standarditele. Kasutamine sõltub kahest tingimusest: (1) See seade ei või põhjustada kahjulikku interferentsi, ja (2) see seade peab vastu võtma mis tahes interferentsi, sealhulgas interferentsi mis võib põhjustada soovimatut tööd.

Olemasolev teaduslik tõendusmaterjal ei näita, et madala võimsusega traadita seadmete kasutamisega võiksid kaasneda terviseprobleemid. Samas puuduvad ka tõendid, et need madala saatevõimsusega traadita seadmed on täielikult ohutud. Madala saatevõimsusega traadita seadmed eritavad kasutamise käigus vähesel määral raadiosageduslikku energiat (RF) mis jääb mikrolainete alasse. Kui kõrge RF taseme puhul tekkivad tervisemõjud (kudede kuumutamine), ei põhjusta madala RF tasemega seadmetega kokkupuutumine teadaolevalt tõsisemaid tervisemõjusid. Paljud madala RF võimsuse uuringud ei ole leidnud bioloogilisi mõjusid. Osad uuringud on leidnud, et mõningased bioloogilised mõjud võivad tekkida kuid selliseid leide pole täiendavad uuringud kinnitanud. GR III on testitud ja vastab ISED kiirguspiirangute normidega mis on kehtestatud kontrollimata keskkonnale, vastates ISED RSS-102 juhistele.

Pour les utilisateurs au Canada

Avis de conformité à la réglementation d'Innovation, Sciences et Développement économique Canada (ISDE)

Cet appareil numérique de la classe B est conforme à la norme NMB-003 (B) du Canada.

Le présent appareil est conforme aux CNR d'Innovation, Sciences et Développement économique Canada applicables aux appareils radio exempts de licence. L'exploitation est autorisée aux deux conditions suivantes : (1) l'appareil ne doit pas produire de brouillage, et (2) l'utilisateur de l'appareil doit accepter tout brouillage radioélectrique subi, même si le brouillage est susceptible d'en compromettre le fonctionnement.

Les connaissances scientifiques dont nous disposons n'ont mis en évidence aucun problème de santé associé à l'usage des appareils sans fil à faible puissance. Nous ne sommes cependant pas en mesure de prouver que ces appareils sans fil à faible puissance sont entièrement sans danger. Les appareils sans fil à faible puissance émettent une énergie fréquence radioélectrique (RF) très faible dans le spectre des micro-ondes lorsqu'ils sont utilisés. Alors qu'une dose élevée de RF peut avoir des effets sur la santé (en chauffant les tissus), l'exposition à de faibles RF qui ne produisent pas de chaleur n'a pas de mauvais effets connus sur la santé. De nombreuses études ont été menées sur les expositions aux RF faibles et n'ont découvert aucun effet biologique. Certaines études ont suggéré qu'il pouvait y avoir certains effets biologiques, mais ces résultats n'ont pas été confirmés par des recherches supplémentaires. Le GR III a été testé et jugé conforme aux limites d'exposition aux rayonnements ISDE énoncées pour un environnement non contrôlé et respecte les règles d'exposition aux fréquences radioélectriques (RF) CNR-102 de l'ISDE.

Klientidele Euroopas

Teave kasutajatele vanade seadmete ja kasutatud akude kogumise ja käitlemise kohta



1. Euroopa Liidus

Need sümbolid toodetel, pakenditel ja/või kaasasoleval dokumentatsioonil tähendavad, et kasutatud elektrilisi ja elektroonilisi seadmeid ning akusid ei tohi visata olmejäätmete hulka.



Kasutatud elektrilisi ja elektroonilisi seadmeid ning akusid tuleb käidelda eraldi ja vastavalt seadusandlusele, mis nõuab nende toodete nõuetekohast käitlemist, taastamist ja ümbertöötlemist.

Selle toote õige käitlemisega aitate te tagada jäätmete nõuetekohase käitlemise, taastamise ja ümbertöötlemise, vältides seeläbi võimalikke negatiivseid mõjusid keskkonnale ja inimeste tervisele, mis võiks vastasel juhul mittesobiliku jäätmekäitlusega kaasneda.

Kui ülaltoodud sümboli alla on vastavalt akude direktiivile lisatud keemiline sümbol, tähistab see raskemetalli sisaldumist akus määral, mis ületab akude direktiiviga kehtestatud läve (Hg = elavhõbe, Cd = kaadmium, Pb = plii).

Täiendavat infot kasutatud toodete kogumise ja taaskasutuse kohta saate kohalikest omavalitsustelt, prügikäitlusfirmadelt või ettevõtetest, kust toote soetasite.

2. Riikides väljaspool Euroopa Liitu

Need sümbolid kehtivad ainult Euroopa Liidus. Kui soovite kasutatud tooteid utiliseerida, võtke palun ühendust kohalike võimude või edasimüüjaga ning küsige õige käitlusmeetodi kohta.

Šveitsi kohta: Kasutatud elektrilisi ja elektroonilisi seadmeid saab tasuta tagastada edasimüüjale ka siis, kui te uut toodet ei osta. Täiendavate jäätmekogumispunktide andmed on toodud järgmistel kodulehekülgedel: www.swico.ch või www.sens.ch.

Teade kasutajatele Euroopa majanduspiirkonna riikides

See toode vastab RE direktiivi 2014/53/EU nõudmistele.

CE vastavusdeklaratsiooni leiata internetist aadressilt:

http://www.ricoh-imaging.co.jp/english/support/declaration_of_conformity.html
ja valides sobiva toote.

Töösagedus: 2400 MHz - 2483.5 MHz

Maksimaalne saatevõimsus: 9.15 dBm EIRP

Volitatud esindaja Euroopas: RICOH IMAGING EUROPE S.A.S.

Parc Tertiaire SILIC 7-9, avenue Robert Schuman - B.P. 70102, 94513 Rungis Cedex, FRANCE

Tootja: RICOH IMAGING COMPANY, LTD.

1-3-6, Nakamagome, Ohta-ku, Tokyo 143-8555, JAPAN



CE märgistus tähistab vastavust Euroopa Liidu direktiividele.

Klientidele Tais

See telekommunikatsiooni seade vastab NBTC tehnilistele standarditele või nõudmistele.

RICOH IMAGING COMPANY, LTD.

1-3-6, Nakamagome, Ohta-ku, Tokyo 143-8555,
JAPAN
(<http://www.ricoh-imaging.co.jp>)

**RICOH IMAGING EUROPE
S.A.S.**

Parc Tertiaire SILIC 7-9, avenue Robert Schuman -
B.P. 70102, 94513 Rungis Cedex, FRANCE
(<http://www.ricoh-imaging.eu>)

**RICOH IMAGING
AMERICAS CORPORATION**

5 Dedrick Place, West Caldwell, New Jersey 07006,
U.S.A.
(<http://www.us.ricoh-imaging.com>)

**RICOH IMAGING CANADA
INC.**

5560 Explorer Drive Suite 100, Mississauga, Ontario,
L4W 5M3, CANADA
(<http://www.ricoh-imaging.ca>)

**RICOH IMAGING CHINA
CO., LTD.**

Room A 23F Lansheng Building, 2-8 Huaihaizhong
Road, Huangpu District, Shanghai, CHINA
(<http://www.ricoh-imaging.com.cn>)

<http://www.ricoh-imaging.co.jp/english>

See kontaktinfo võib muutuda. Uusima info leiate
meie kodulehekülgedelt.

RICOH IMAGING COMPANY, LTD.
November, 2018



QGGR11192 Printed in Europe